

Technologia bliżej nas



BOSCH

Klimatyzatory split

Dobre samopoczucie zależy od powietrza



bosch-klimatyzacja.pl



Bosch - technologia bliżej nas

Od ponad 130 lat marka Bosch jest synonimem pionierskich technologii, także w branży grzewczej. Od kondensacji gazu lub oleju po wentylację, systemy solarne, klimatyzatory, podgrzewacze wody, pompy ciepła, zarządzanie energią i produkty inteligentnego domu, Bosch oferuje wszystko z jednego źródła.

Zanim wszędzie słońce i wstanie nowy dzień. Zanim dom zacznie tętnić życiem. Wszystko zależy od powietrza. Po prostu, niezawodnie. Wszystko zaczyna się od Bosch.

Wiecej informacji:
www.bosch-klimatyzacja.pl



Einfach. Nachhaltig.
Mit Heizungen von Bosch

48 milionów ton CO₂ rocznie.
Około dwie trzecie tego może
być osiągnięte.



CO₂ neutral

Po modernizacji systemu
grzewczego można zaoszczędzić
do 3,4 tony CO₂ rocznie.

Bosch jest neutralny pod względem emisji CO₂ od 2020 roku!

Ponad 400 lokalizacji Bosch na całym świecie nie pozostawia już śladu CO₂. W 2020 roku Bosch sprawił, że emisje w bezpośredniej strefie wpływów całej firmy stały się neutralne dla klimatu. To sprawia, że Bosch jest pierwszą firmą przemysłową na świecie, która działa w sposób neutralny dla klimatu. Firma może tak o sobie powiedzieć, gdy wszystkie możliwości redukcji emisji gazów cieplarnianych zostały wyczerpane – a pozostałe, nieuniknione emisje CO₂ są kompensowane przez projekty redukcji CO₂.

www.bosch.pl/internet-rzeczy/neutralnosc-klimatyczna

Spis treści

Kompendium wiedzy użytkownika	6
· Czym kierować się wybierając klimatyzator	7
· Poprawa jakości powietrza	7
· Instalacja	8
· Zużycie energii	8
· Jaki klimatyzator pasuje do mojego domu?	9
Funkcje	10
· Wybrane funkcje	11
· Funkcje klimatyzatorów Bosch	14
Aplikacje	16
· Bosch Climate Select	16
· Bosch HomeCom Easy	17
Klimatyzatory ściienne	18
· Climate 3000i	18
· Climate 5000i	22
· Climate 6000i	26
· Climate Class 8000i	30
Klimatyzatory komercyjne Single Split	34
· Climate 5000 L 4CC	34
· Climate 5000 L 4C	36
· Climate 5000 L D	38
· Climate 5000 L CF	40
· Climate 5000 L CN	42
· Agregaty skraplające do central wentylacyjnych – AHU	44
· Poglądowy schemat podłączenia zestawu AHU KIT do 16 kW	45
Klimatyzatory Multi split	46
· Climate 3000i, Climate 5000i, Climate 6000i	46
· Climate 5000i M 4CC, 4C	48
· Climate 5000i M D	50
· Climate 5000i M CN	52
· Jednostki zewnętrzne	54
Agregaty – Wymiary i rozstawy	58
Akcesoria	59

Jak zapewnić zdrowy klimat w domu? To proste!

Jeśli chcesz utrzymać przyjemny chłód w mieszkaniu bądź w domu, urządzenia klimatyzacyjne Bosch są idealne dla Ciebie. Dzięki nim bez wysiłku zapewnisz sobie przyjemne i zdrowe warunki życia w każdej chwili. Odkryj technologię na całe życie. Twój dom stanie się oazą dobrego samopoczucia za naciśnięciem jednego przycisku.



Zapewnij zdrowie swojej rodzinie

Klimatyzatory z funkcją split od Bosch mają funkcję ogrzewania jak i chłodzenia. Dlatego są dobrym rozwiązaniem nie tylko na upalne dni z temperaturami zewnętrznymi do 50°C, ale mogą także ogrzać powietrze w domu, kiedy na zewnątrz pogoda staje się chłodniejsza. Można również użyć odpowiednich filtrów, aby poprawić jakość powietrza i usunąć mikroby lub inne niepożądane substancje znajdujące się w powietrzu.

Dopasowanie do potrzeb każdego domownika

Obsługa jest łatwa i intuicyjna. To oznacza, że nie potrzebujesz specjalnych nudnych instrukcji, by dostosować urządzenie do swoich potrzeb. Menu zapewnia również wiele funkcji automatycznych,



które można wybrać za dotknięciem jednego przycisku. W skrócie: klimatyzatory Bosch to najnowocześniejsze rozwiązania technologiczne, które dodatkowo są bardzo łatwe w obsłudze.

Oszczędność dla Twojego budżetu

Urządzenia Bosch są niezwykle wydajne. Umożliwia to innowacyjna technologia inwerterowa. Urządzenie natychmiast dostosowuje swoją pracę do bieżącego zapotrzebowania, robiąc to automatycznie. Oznacza to, że klimatyzatory Bosch zawsze pracują przy minimalnym zużyciu energii – nie pojawia się więc niepotrzebna jej strata. Niskie zużycie energii w trybie czuwania i funkcje oszczędzania energii dodatkowo poprawiają ten bilans.

Skuteczne rozwiązania i spokój na lata

Bosch równa się wysoka jakość. Oczywiście serie Bosch Climate i Bosch Climate Class również spełniają ten warunek. Urządzenia działają wyjątkowo cicho. W końcu Twoja klimatyzacja nie powinna przeszkadzać ani Tobie, ani sąsiadom. Kompaktowa budowa jest kolejną korzystną cechą: jednostki zajmują bardzo mało miejsca w domu. To sprawia, że dużo łatwiej jest znaleźć dla nich odpowiednie miejsce.

Zintegrowany system

Jeśli chcesz, możesz łatwo dodać do systemu klimatyzacji Bosch inne systemy ogrzewania, podłączyć urządzenia podgrzewające wodę czy wentylację marki Bosch.



Kompendium wiedzy użytkownika

Wybierz pewną markę
i skuteczne rozwiązania



Dzięki klimatyzacji nawet w czasie największych letnich upałów w Twoim domu będzie panować przyjemny i chłodny klimat. Wiele osób nie wyobraża sobie już życia bez tego komfortowego dodatku, a zapotrzebowanie na urządzenia klimatyzacyjne stale rośnie. Aby jednak zapewnić optymalne działanie, system musi być dopasowany do Twojego lokalu.

Czym kierować się wybierając klimatyzator?

Wybór klimatyzatora jest uzależniony od kilku czynników. Po pierwsze, czy chcemy klimatyzować tylko jedno pomieszczenie, czy kilka pomieszczeń w domu. Następnie należy rozważyć wielkość pomieszczeń, które mają być obsługiwane, aby ocenić wymaganą moc, a także lokalizację jednostek wewnętrznych i zewnętrznych. Czynniki takie jak bezpośrednie nasłonecznienie przez wiele godzin w ciągu dnia, czy średnia temperatura na danym obszarze dadzą nam wskazówki, jaki rodzaj klimatyzatora kupić.

Poprawa jakości powietrza

W zależności od rodzaju filtra wbudowanego w urządzenie klimatyzacyjne, powietrze będzie oczyszczane na różne sposoby, ale już sama instalacja klimatyzatora gwarantuje stałą wymianę powietrza i mniejszą ilość cząstek zawieszonych w powietrzu, a tym samym mniejsze ryzyko przenoszenia chorób zakaźnych. W ten sposób urządzenia klimatyzacyjne przyczyniają się do tworzenia zdrowszego klimatu w domu, nie tylko dlatego, że zapewniają optymalną temperaturę i wilgotność w pomieszczeniu, ale również dlatego, że umożliwiają wymianę i filtrowanie powietrza w pomieszczeniach, redukując mikrocząsteczki i ułatwiając higienę dróg oddechowych.

W tym aspekcie urządzenia klimatyzacyjne przynoszą dodatkowe korzyści osobom cierpiącym na alergię, ponieważ powietrze, którym oddychają jest czystsze. Dzięki najnowszym osiągnięciom technologicznym, filtracja powietrza staje się coraz bardziej efektywna.



Instalacja

Montaż urządzenia klimatyzacyjnego jest procesem skomplikowanym i może być przeprowadzony wyłącznie przez odpowiednio przeszkolonych i upoważnionych profesjonalistów, zgodnie z obowiązującymi przepisami. Wymaga to specjalistycznych umiejętności, a także stosowania gazów w zamkniętych obiegach pod wysokim ciśnieniem, dlatego tylko technik z odpowiednimi uprawnieniami lub certyfikatami może obsługiwać urządzenia z gazami chłodniczymi.

Z reguły montaż klimatyzatora trwa nie więcej niż jeden dzień, dzięki czemu w krótkim czasie można cieszyć się nowym sprzętem. W Bosch oferujemy najlepszych fachowców, którzy zainstalują klimatyzator, który będzie objęty gwarancją, a także udzielą wszelkich informacji na temat tego, w jakim miejscu najlepiej go zamontować.

Zużycie energii

Zużycie energii przez klimatyzator zależy od jego mocy. Jeśli nasze potrzeby są duże i potrzebujemy systemu z wieloma jednostkami, zużycie będzie odpowiednio większe. Obecne urządzenia są bardzo energooszczędne, z klasyfikacjami energetycznymi do A+++; więc jeśli masz stary sprzęt klimatyzacyjny, zawsze lepiej będzie go wymienić na bardziej nowoczesny i energooszczędny. Inwestycja w nowy sprzęt zwraca się dość szybko, nie mówiąc już o mniejszym wpływie na środowisko, jaki wywiera.

Klimatyzatory Bosch mają moce od 2 kW do 16 kW, więc obliczenie zużycia jest dość proste. Wystarczy pomnożyć moc naszego urządzenia przez średnią liczbę godzin, w których korzystamy z niego w ciągu dnia, a w rezultacie pomnożyć ją przez cenę za kilowatogodzinę. Pamiętaj, że funkcją klimatyzatora jest obniżanie temperatury, więc wybór odpowiedniej temperatury jest odpowiednim sposobem na niezwiększanie zużycia. Utrzymywanie zakresu temperatur od 24 do 26° jest uważane za najbardziej wydajną opcję i taką, która zapewnia najwyższy poziom komfortu powietrza w pomieszczeniach. Im większa różnica między wnętrzem klimatyzowanego. Im większa różnica między wnętrzem klimatyzowanego pomieszczenia a temperaturą zewnętrzną, tym większe zużycie.





Jaki klimatyzator pasuje do mojego domu?

Klimatyzatory do domu lub mieszkania mają różne typy, które można dalej podzielić na wersje mobilne i stacjonarne:

- **Jednostki Single Split:** Komponenty urządzenia są podzielone na jednostki wewnętrzną i zewnętrzną. Szczególnie hałaśliwe procesy zachodzą w jednostce zewnętrznej, co zmniejsza poziom hałasu klimatyzatora w domu. Ponadto jednostki Split działają wydajniej niż monobloki, ale kosztują więcej i są trudniejsze do zainstalowania.
- **Jednostki Multi Split:** jedna jednostka zewnętrzna może być podłączona do kilku jednostek wewnętrznych. W związku z tym system pozwala na indywidualne chłodzenie wielu pomieszczeń za pomocą tego samego układu.

Oprócz doboru odpowiedniego rozwiązania klimatyzacyjnego do pomieszczeń, należy również zwrócić uwagę na moc. Powinna ona być odpowiednio wysoka w zależności od chłodzonego pomieszczenia, jednocześnie nie powinna być znacznie wyższa. Jeśli urządzenie będzie miało zbyt niską moc, dom może nie być odpowiednio chłodzony lub proces ten będzie bardzo powolny; jeśli moc będzie zbyt wysoka, urządzenie będzie zużywało tylko niepotrzebną ilość energii elektrycznej.

Jeśli nie mieszkasz w domu jednorodzinnym, na montaż klimatyzacji potrzebne jest uzyskanie zgody administratora budynku. Jeżeli chcesz zainstalować klimatyzator w wynajmowanym mieszkaniu, potrzebujesz zgody właściciela.

Chcesz wiedzieć więcej?
Sprawdź pełne kompendium wiedzy Bosch na naszej stronie [www](#)





Wybrane funkcje

Komfort i efektywność
w zasięgu ręki



Sterowanie zdalne Wi-Fi

Łatwa w obsłudze aplikacja Bosch HomeCom Easy do sterowania zdalnego głównymi funkcjami urządzenia (wymagany dodatkowy moduł bramy sieciowej IP Gateway).



Intelligent Eye

Czujnik ruchu wykrywa obecność osób w pomieszczeniu i kieruje strumień powietrza w sposób idealny dla każdego.



Czujnik obecności

Kiedy wyjdiesz z pomieszczenia po 30 minutach urządzenie automatycznie zmniejszy częstotliwość pracy, jednocześnie redukując zużycie energii.



Funkcja Follow Me

Podczas korzystania z funkcji Follow me, jednostka utrzymuje temperaturę odpowiednio do strefy, w której znajduje się pilot, a nie do miejsca, w którym znajduje się klimatyzator.



Jonizator

Jonizator uwalnia do powietrza dodatnie i ujemne jony, które zwalczają drobnoustroje.



Jonizator Plasmacluster

Technologia Plasmacluster wykorzystuje działanie jonów dodatnich i ujemnych do wysoce efektywnego usuwania z powietrza niepożądanych substancji (np. bakterii, wirusów, nieprzyjemnych zapachów).



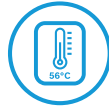

Funkcja samoczyszczenia (i-Clean)

Technologia i-Clean automatycznie zamrażając, a następnie szybko rozmrażając szron usuwa kurz, pleśń i tłuszcz, które mogą powodować nieprzyjemne zapachy, jeżeli przylegają do wymiennika ciepła.



Funkcja samoczyszczenia (Self Cleaning Mode)

Zapobiega tworzeniu się pleśni dzięki zastosowaniu jonów Plasmacluster w jednostce wewnętrznej.



Filtr HD (wysokiej gęstości)

Dzięki mniejszej średnicy siatki filtrującej jest w stanie oczyścić powietrze z kurzu i pyłów do 80%. W porównaniu do tradycyjnych filtrów tego typu wydajność Filtra HD jest większa o ponad 50%.



Filtr BIO

Filtr BIO zatrzymuje zawieszane drobne cząsteczki kurzu i neutralizuje bakterie, grzyby oraz zarazki. Enzym zawarty w tym filtrze zabija bakterie rozpuszczając ich ściany komórkowe.

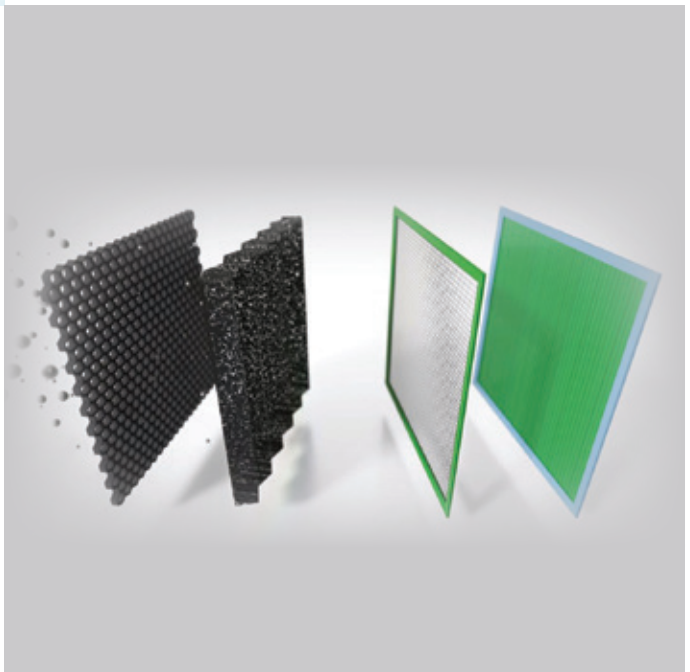

Regulacja wilgotności

Ta funkcja pozwoli Ci utrzymać wilgotność w domu na optymalnym poziomie zapewniając przyjemny i zdrowy klimat.



Tryb osuszania

Usuwa z pomieszczenia wysoką wilgotność, szczególnie w parne dni.



Funkcja Gear

Funkcja Gear oferuje trzy opcje mocy roboczej: 50%, 75% i 100%. Możesz wybrać niższy poziom mocy, aby oszczędzać energię.



Anti-frost

W tym trybie urządzenie utrzymuje temperaturę w pomieszczeniu powyżej 8°C i zapobiega zamarzaniu.

Funkcje klimatyzatorów Bosch

NIEZAWODNOŚĆ PRACY



Powłoka antykorozyjna lamel

Specjalna powłoka antykorozyjna lamel przedłuża bezawaryjną pracę urządzenia.



Autorestart

Twój system klimatyzacji nie zapomni żadnych ustawień w przypadku awarii zasilania.



Wbudowana pompka skroplin

Dzięki wbudowanej pompce skropliny są właściwie odprowadzane z urządzenia.

KOMFORT I EFEKTYWNOŚĆ



Kompatybilność z systemem Mono i Multi

Te same jednostki wewnętrzne mogą być wykorzystywane zarówno do systemu Mono jak i Multi.



Pilot bezprzewodowy z tygodniowym harmonogramem

Główne funkcje można zmienić, modyfikując programy pilota. Możesz zaprojektować swoje najwygodniejsze ustawienia i usunąć te, których nie potrzebujesz.



Kompaktowe wymiary

Wymiary jednostek zewnętrznych są stosunkowo niewielkie.



Nawiew 360

Równomierne rozproszanie powietrza w pomieszczeniu, dzięki dodatkowym kanalikom powietrznym na rogach panela.



Wind Avoid Me

Uniknij bezpośredniego podmuchu powietrza i ciesz się przyjemnym klimatem dostosowując kierunek nawiewu za pomocą pilota.



Zmienny wlot powietrza (tył i dół)

Pozwala na elastyczne dopasowanie do architektury wnętrza instalacji doprowadzającej powietrze do urządzenia.



Tryb szerokiego nawiewu powietrza

Dzięki dwóm silnikom strumień powietrza może być kierowany poziomo w dwóch kierunkach jednocześnie, zapewniając w ten sposób jednolity i przyjemny klimat w całym pomieszczeniu.



Funkcja Follow Me

Podczas korzystania z funkcji Follow me, jednostka utrzymuje temperaturę odpowiednio do strefy, w której znajduje się pilot, a nie do miejsca, w którym znajduje się klimatyzator.



Tryb Multi Space

W trybie Multi Space urządzenie szybko schładza lub ogrzewa wiele pomieszczeń do zadanej temperatury.



Wbudowany dry contact

Wbudowany styk bezpotencjałowy (on/off) w jednostce wewnętrznej pozwala na wiele możliwości zastosowania tego elementu.



Możliwość instalacji długiej trasy między jednostkami

Pozwala na elastyczne poprowadzenie instalacji łączącej jednostki zewnętrzna i wewnętrzną.



Efekt Coandy

Właściwości efektu Coandy służą do kierowania strumieniem chłodnego powietrza na sufit, a ciepłego wzdłuż podłogi w kontrolowany sposób. Zapobiega to nieprzyjemnym przeciągom.



Tryb cichy jednostki zewnętrznej

Ustawienie tego trybu pozwala zmniejszyć hałas wydawany przez jednostkę zewnętrzną nawet o 4 dB.

OSZCZĘDNOŚĆ ENERGII



Tryb eco

Włączenie tej funkcji uruchomi ekonomiczny tryb klimatyzatora na 8 godzin. Skutkuje to redukcją zużycia energii nawet do 20% w porównaniu z pracą w trybie konwencjonalnym.



Tryb czuwania 1W

Inteligentna technologia on/off umożliwia urządzeniu automatyczne przechodzenie w tryb oszczędzania energii w trybie czuwania, zmniejszając zużycie energii z normalnych 5 W do 1 W na godzinę, co stanowi 80%-90% oszczędności.



Timer

Timer godzinowy, który można bardzo łatwo ustawić. Klimatyzator wyłączy się automatycznie po ustawionym czasie.

Dowiedz się więcej o funkcjach klimatyzatorów Bosch.

Przejdź na naszą stronę www.bosch-klimatyzacja.pl



Aplikacja Bosch Climate Select



Bosch Climate Select to aplikacja do wizualizacji klimatyzatorów Bosch w Twoim domu. Jedyne czego potrzebujesz to urządzenie mobilne z kamerą. Dzięki wykorzystaniu rozszerzonej rzeczywistości będziesz w stanie dobrać klimatyzator, który idealnie pasuje do Twoich wnętrz. Design i przyjemny klimat w zasięgu ręki.

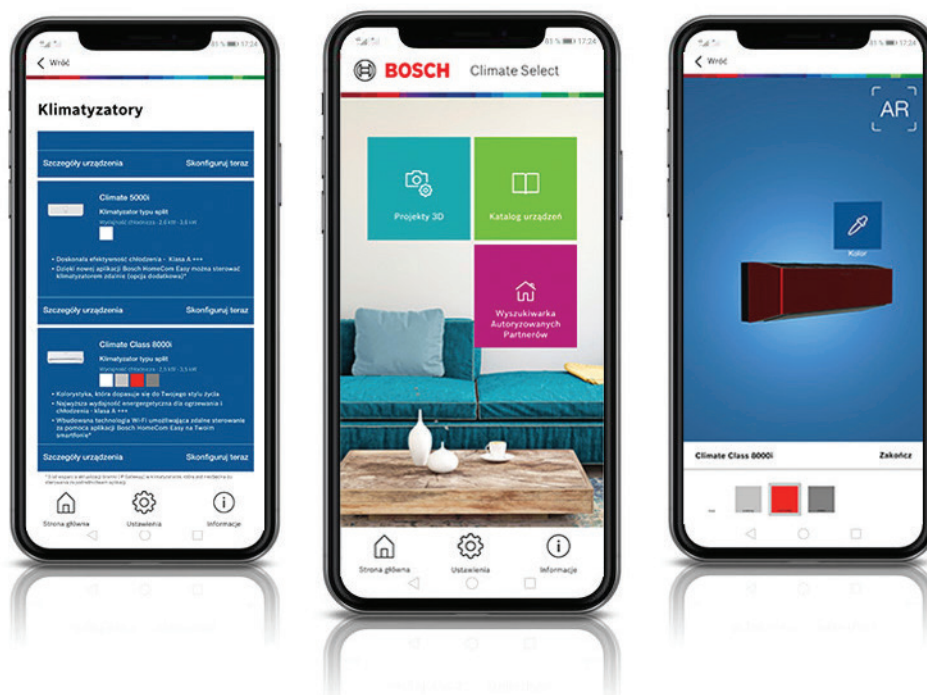

Zobacz i porównaj



Wybierz i sprawdź



**Ustal szczegóły
i zapytaj o ofertę**

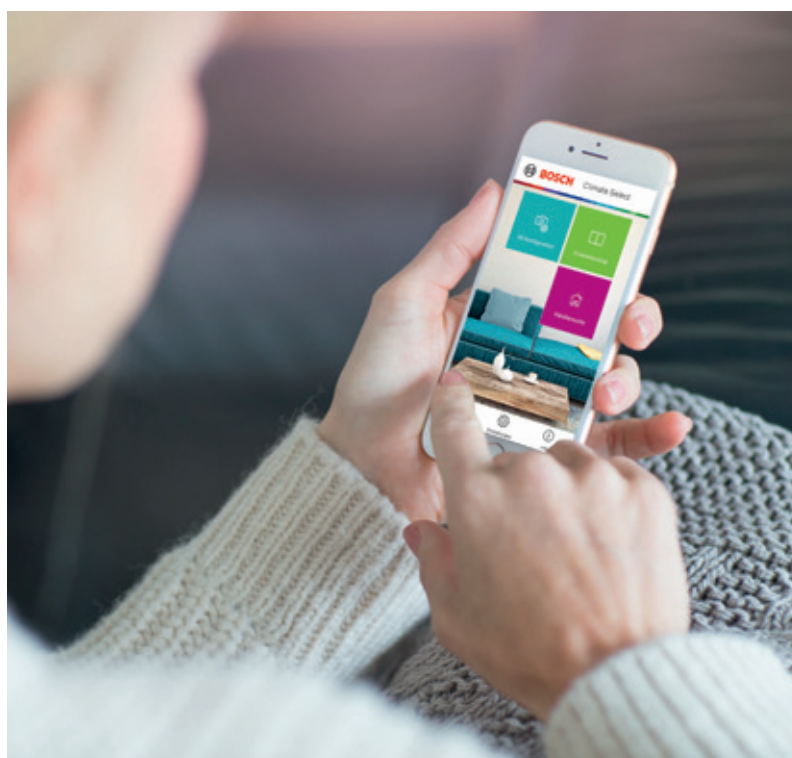

Aplikacja Bosch HomeCom Easy



Bosch HomeCom Easy to inteligentna obsługa z dowolnego miejsca. Za pomocą aplikacji możesz w dowolnym miejscu i czasie sterować ogrzewaniem, ciepłą wodą i klimatyzacją w Twoim domu.



Po prostu – połącz



Po prostu – oszczędzaj energię



Po prostu – bądź online



Po prostu – bądź bezpieczny



Klimatyzatory ściennie Climate 3000i



Urządzenia Climate 3000i cechuje wyjątkowy, ekskluzywny design, oraz wysoka jakość wykonania. Pełen zakres funkcjonalności pozwala na dopasowanie klimatu do potrzeb każdego domownika. Nowa możliwość sterowania poprzez aplikację HomeCom Easy zapewni pełną kontrolę nad klimatem w Twoim domu.



Zdrowie oraz dobre samopoczucie:

- ▶ filtr HD (wysokiej gęstości)
- ▶ filtr katalityczny
- ▶ funkcja samooczyszczania (iClean)

Niezawodność pracy:

- ▶ wykrywanie wycieku czynnika chłodniczego
- ▶ autodiagnoza pracy
- ▶ praca w niskich temperaturach do -15°C
- ▶ powłoka antykorozyjna lamel jednostki zewnętrznej
- ▶ kompensacja temperatury
- ▶ bezstopniowa regulacja prędkości wentylatora
- ▶ autostart
- ▶ odmrażanie
- ▶ oczyszczanie jednostki zewnętrznej z kurzu

Komfort i efektywność:

- ▶ funkcja Follow Me (przy użyciu pilota)
- ▶ tryb snu
- ▶ smart Pilot
- ▶ kompatybilność z systemem mono i multi
- ▶ funkcja Turbo
- ▶ automatyczna zmiana kierunku nawiewu w pionie
- ▶ zapamiętywanie pozycji żaluzji i nawiewu
- ▶ tryb pracy cichej (Silent Mode)
- ▶ inteligentne zabezpieczenie przed zimnym powietrzem
- ▶ tryb unikania bezpośredniego nadmuchu powietrza (Wind Avoid me)
- ▶ sterowanie zdalne Wi-Fi (wyposażenie dodatkowe)

Oszczędność energii:

- ▶ tryb czuwania 1 W
- ▶ timer (24 h)
- ▶ utrzymywanie temperatury na poziomie 8°C
- ▶ tryb ECO
- ▶ Gear (3 opcje mocy roboczej 50/75/100%)



Dane techniczne - Climate 3000i

Grzanie



A++ → D

Chłodzenie



A++ → D

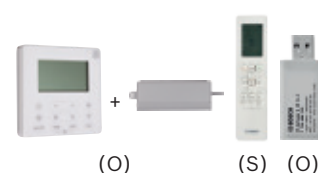

(O)

(S)

(O)

Zakres dostawy:

(S) - standard, znajduje się w zakresie dostawy

(O) - wyposażenie opcjonalne, dodatkowe

Nazwa kompletu Nr katalogowy			CL3000i-Set 26 WE 7733701735	CL3000i-Set 35 WE 7733701736	CL3000i-Set 53 WE 7733701737	CL3000i-Set 70 WE 7733701738	
Jednostka wewnętrzna Nr katalogowy			CL3000iU W 26 E 7733701564	CL3000iU W 35 E 7733701566	CL3000iU W 53 E 7733701568	CL3000iU W 70 E 7733701570	
Jednostka zewnętrzna Nr katalogowy			CL3000i 26 E 7733701565	CL3000i 35 E 7733701567	CL3000i 53 E 7733701569	CL3000i 70 E 7733701571	
Zasilanie		V/Hz/Faza	220-240/-50/1				
Maksymalny pobór mocy		W	2150		2500	3700	
Maksymalny prąd pracy		A	10	10	13	19	
Chłodzenie	Wydajność	Nominalna	kW	2,6	3,5	5,3	7,0
	Pobór mocy	Nominalny (min.-maks.)	W	733 (80-1100)	1096 (120-1650)	1550 (420-2050)	2402 (560-3200)
	Prąd roboczy	Nominalny (min.-maks.)	A	3,18 (0,35-4,78)	4,76 (0,5-7,2)	6,7 (1,8-9)	10,5 (2,4-13,9)
	SEER		W/W	7,4	7,0	7,0	6,4
	Klasa energetyczna ErP		-	A++			
	Roczne zużycie energii elektrycznej		kWh/rok	132	182	265	383
Grzanie	Wydajność	Nominalna	kW	2,9	3,8	5,6	7,3
	Pobór mocy	Nominalny (min.-maks.)	W	771 (70-990)	1027 (110-1480)	1750 (300-2000)	2130 (780-3100)
	Prąd roboczy	Nominalny (min.-maks.)	A	3,35 (0,32-4,32)	4,46 (0,5-6,4)	7,6 (1,3-8,7)	9,3 (3,4-13,5)
	SCOP		W/W	4,1	4,2	4,0	4,0
	Klasa energetyczna ErP		-	A+			
	Roczne zużycie energii elektrycznej		kWh/rok	692	833	1470	1715
Jednostka wewnętrzna	Wymiary	szer. x gł. x wys	mm	729x200x292	802x200x295	971x228x321	1082x234x337
	Opakowanie	szer. x gł. x wys	mm	790x270x370	875x285x375	1045x305x405	1155x315x415
	Masa	netto/brutto	kg	8,0/10,5	8,7/11,5	11,2/14,6	13,6/17,3
	Przepływ powietrza	(maks./śr./min.)	m³/h	520/460/330	530/400/350	800/600/500	1090/770/610
	Poziom ciśnienia akustycznego	(maks./śr./min./cichy)	dB(A)	37/32/22/20	37/32/22/21	41/37/31/20	46/37/34,5/21
	Poziom mocy akustycznej	Wysoki	dB(A)	54	56	56	62
Jednostka zewnętrzna	Wymiary	szer. x gł. x wys	mm	720x270x495		805x330x554	890x342x673
	Masa	netto/brutto	kg	23,5/25,4	23,7/25,5	33,5/36,1	43,9/46,9
	Sprężarka	Typ	-	Rotacyjna			
		Prąd roboczy (nominalny)	A	5,65		7,50	9,45
	Przepływ powietrza	m³/h	1850	1850	2100	3500	
	Poziom ciśnienia akustycznego	dB(A)	55,5	55	57	60	
Poziom mocy akustycznej	dB(A)	62	63	65	67		
Instalacja	Czynnik chłodniczy	Typ	-	R32			
		Potencjał ocieplenia	GWP	675			
		Fabryczna ilość	kg	0,60	0,65	1,10	1,45
		Dodatkowa ilość (pow. 5 m)	g/m	12			
	Przyłącza rur	Ciecz / Gaz	mm(inch)	Φ6,35/Φ9,52 (1/4"/3/8")		Φ6,35/Φ12,7 (1/4"/1/2")	Φ9,52/Φ15,9 (3/8"/5/8")
		Maks. długość instalacji	m	25	25	30	50
		Maks. różnica poziomów	m	10	10	20	25
	Zasilanie (do jedn. zewn.)	Jedn. zewnętrzna	mm²	3x2,5			
		Jedn. wewn. (z komunikacją)	mm²	5x1,5			
		Zabezpieczenie	A	16	16	16	20
Typ sterownika	-	Standardowy bezprzewodowy					
Optymalny zakres pracy	Chłodzenie	°C	-15-50				
	Grzanie	°C	-15-24				

Podane wydajności obliczone przy poniższych parametrach: chłodzenie: temperatura wewnętrzna 27°C (DB)/19°C (WB); temperatura zewnętrzna 35°C (DB)/24°C (WB); grzanie: temperatura wewnętrzna 20°C (DB)/15°C (WB); temperatura zewnętrzna 7°C (DB)/6°C (WB); Długość instalacji rur dla połączonych jednostek 7,5 m. Różnica wysokości między jednostką zewnętrzną i wewnętrzną 0 m. Wymiary, dane techniczne i funkcje mogą ulec zmianie co jest podyktowane udoskonalaniem produktu. Urządzenia zawierają fluorowane gazy cieplarniane R32.

Klimatyzatory ściennie Climate 5000i



Klimatyzatory Climate 5000i mają wszystkie cechy urządzeń Climate 3000i. Dodatkowe funkcje w postaci jonizatora oraz filtra BIO pozwolą oczyścić powietrze i zapewnią zdrowie Twojej rodzinie. Automatyeczna zmiana kierunku nawiewu zarówno w pionie jak i w poziomie umożliwi równomierne rozprowadzanie powietrza w pomieszczeniu.



Zdrowie oraz dobre samopoczucie:

- ▶ filtr HD (wysokiej gęstości)
- ▶ filtr katalityczny
- ▶ funkcja samooczyszczania (iClean)
- ▶ filtr BIO
- ▶ jonizator

Niezawodność pracy:

- ▶ wykrywanie wycieku czynnika chłodniczego
- ▶ autodiagnoza pracy
- ▶ praca w niskich temperaturach do -15°C
- ▶ powłoka antykorozyjna lamel jednostki zewnętrznej
- ▶ kompensacja temperatury
- ▶ bezstopniowa regulacja prędkości wentylatora
- ▶ autostart
- ▶ odmrażanie
- ▶ oczyszczanie jednostki zewnętrznej z kurzu

Komfort i efektywność:

- ▶ funkcja Follow Me (przy użyciu pilota)
- ▶ tryb snu
- ▶ smart Pilot
- ▶ kompatybilność z systemem mono i multi
- ▶ funkcja Turbo
- ▶ automatyczna zmiana kierunku nawiewu w pionie i poziomie (3D)
- ▶ zapamiętywanie pozycji żaluzji i nawiewu
- ▶ tryb pracy cichej (Silent Mode)
- ▶ inteligentne zabezpieczenie przed zimnym powietrzem
- ▶ tryb unikania bezpośredniego nadmuchu powietrza (Wind Avoid me)
- ▶ sterowanie zdalne Wi-Fi (wyposażenie dodatkowe)

Oszczędność energii:

- ▶ tryb czuwania 1 W
- ▶ timer (24 h)
- ▶ utrzymywanie temperatury na poziomie 8°C
- ▶ tryb ECO
- ▶ Gear (3 opcje mocy roboczej 50/75/100%)



Dane techniczne - Climate 5000i

Grzanie



A++ → D

Chłodzenie



A+++ → D

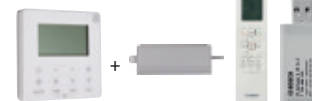
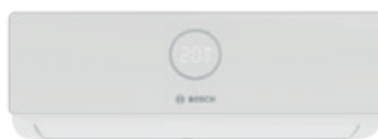

(O)

(S)

(O)

Zakres dostawy:

(S) - standard, znajduje się w zakresie dostawy

(O) - wyposażenie opcjonalne, dodatkowe



Nazwa kompletu Nr katalogowy		CL5000i-Set 26 WE 7733701739		CL5000i-Set 35 WE 7733701740		
Jednostka wewnętrzna Nr katalogowy		CL5000iU W 26 E 7733701572		CL5000iU W 35 E 7733701574		
Jednostka zewnętrzna Nr katalogowy		CL5000i 26 E 7733701573		CL5000i 35 E 7733701575		
Zasilanie		V/Hz/Faza	220-240/-50/1			
Maksymalny pobór mocy		W	2150			
Maksymalny prąd pracy		A	10			
Chłodzenie	Wydajność	Nominalna	kW	2,6	3,5	
	Pobór mocy	Nominalny (min.-maks.)	W	659 (80-1100)	1004 (120-1650)	
	Prąd roboczy	Nominalny (min.-maks.)	A	2,86 (0,35-4,78)	4,36 (0,5-7,2)	
	SEER		W/W	8,5	8,5	
	Klasa energetyczna ErP				A+++	
	Roczne zużycie energii elektrycznej		kWh/rok	107	136	
Grzanie	Wydajność	Nominalna	kW	2,9	3,8	
	Pobór mocy	Nominalny (min.-maks.)	W	674 (70-990)	969 (110-1480)	
	Prąd roboczy	Nominalny (min.-maks.)	A	2,93 (0,32-4,32)	4,21 (0,5-6,4)	
	SCOP		W/W	4,2	4,3	
	Klasa energetyczna ErP				A+	
	Roczne zużycie energii elektrycznej		kWh/rok	867	847	
Jednostka wewnętrzna	Wymiary	szer. x gł. x wys	mm	802x200x295	802x200x295	
	Opakowanie	szer. x gł. x wys	mm	875x285x375	875x285x375	
	Masa	netto/brutto	kg	8,7/11,5	8,7/11,3	
	Przepływ powietrza	(maks./śr./min.)	m³/h	510/360/300	520/370/310	
	Poziom ciśnienia akustycznego	(maks./śr./min./Si)	dB(A)	37/32/22/21	38/33/22/21	
	Poziom mocy akustycznej	Wysoki	dB(A)	56	60	
Jednostka zewnętrzna	Wymiary	szer. x gł. x wys	mm	765x303x555		
	Masa	netto/brutto	kg	26,2/28,8		
	Sprężarka	Typ			Rotacyjna	
		Prąd roboczy (nominalny)	A		5,3	
	Przepływ powietrza		m³/h	2150	2200	
	Poziom ciśnienia akustycznego		dB(A)	56	55	
Poziom mocy akustycznej		dB(A)	60	64		
Instalacja	Czynnik chłodniczy	Typ			R32	
		Potencjał ocieplenia	GWP		675	
		Fabryczna ilość	kg		0,62	
		Dodatkowa ilość (pow. 5 m)	g/m		12	
	Przyłącza rur	Ciecz / Gaz	mm(inch)	Φ6,35/Φ9,52 (1/4"/3/8")		
		Maks. długość instalacji	m	25		
		Maks. różnica poziomów	m	10		
	Zasilanie (do jedn. zewn.)	Jedn. zewnętrzna	mm²	3x2,5		
		Jedn. wewn. (z komunikacją)	mm²	5x1,5		
		Zabezpieczenie	A	16		
	Typ sterownika			Standardowy bezprzewodowy		
	Optymalny zakres pracy	Chłodzenie	°C	-15-50		
Grzanie		°C	-15-24			

Podane wydajności obliczone przy poniższych parametrach: chłodzenie: temperatura wewnętrzna 27°C (DB)/19°C (WB); temperatura zewnętrzna 35°C (DB)/24°C (WB); grzanie: temperatura wewnętrzna 20°C (DB)/15°C (WB); temperatura zewnętrzna 7°C (DB)/6°C (WB); Długość instalacji rur dla połączonych jednostek 7,5 m. Różnica wysokości między jednostką zewnętrzną i wewnętrzną 0 m. Wymiary, dane techniczne i funkcje mogą ulec zmianie co jest podyktowane udoskonalaniem produktu. Urządzenia zawierają fluorowane gazy cieplarniane R32.

Klimatyzatory ściennie Climate 6000i



Najnowszy klimatyzator z serii Climate oferuje inteligentne rozwiązania, które zapewnią komfort i efektywność bez wysiłku. Podczas nieobecności użytkownika urządzenie automatycznie obniży częstotliwość pracy, aby oszczędzać energię. Dzięki specjalnemu czujnikowi pozwala na dostosowanie wilgotności w pomieszczeniu od 35 do 85%. Sprawdzona technologia jonizacji wraz z filtrem BIO gwarantują polepszenie jakości powietrza.



Zdrowie oraz dobre samopoczucie:

- ▶ filtr HD (wysokiej gęstości)
- ▶ filtr katalityczny
- ▶ funkcja samooczyszczania (iClean)
- ▶ filtr BIO
- ▶ jonizator
- ▶ regulacja wilgotności

Niezawodność pracy:

- ▶ wykrywanie wycieku czynnika chłodniczego
- ▶ autodiagnoza pracy
- ▶ praca w niskich temperaturach do -15°C
- ▶ powłoka antykorozyjna lamel jednostki zewnętrznej
- ▶ kompensacja temperatury
- ▶ bezstopniowa regulacja prędkości wentylatora
- ▶ autorestart
- ▶ odmrażanie
- ▶ oczyszczanie jednostki zewnętrznej z kurzu

Komfort i efektywność:

- ▶ funkcja Follow Me (przy użyciu pilota)
- ▶ tryb snu
- ▶ smart Pilot
- ▶ funkcja Turbo
- ▶ kompatybilność z systemem mono i multi (dotyczy nowej generacji Climate 5000 M)
- ▶ automatyczna zmiana kierunku nawiewu w pionie i poziomie (3D)
- ▶ zapamiętywanie pozycji żaluzji i nawiewu
- ▶ tryb pracy cichej (Silent Mode)
- ▶ inteligentne zabezpieczenie przed zimnym powietrzem
- ▶ tryb unikania bezpośredniego nadmuchu powietrza (Wind Avoid me)
- ▶ sterowanie zdalne Wi-Fi (wyposażenie dodatkowe)
- ▶ czujnik obecności (Human sensor)

Oszczędność energii:

- ▶ tryb czuwania 1 W
- ▶ timer (24 h)
- ▶ utrzymywanie temperatury na poziomie 8°C
- ▶ tryb ECO
- ▶ Gear (3 opcje mocy roboczej 50/75/100%)



Dane techniczne - Climate 6000i

Grzanie



A++ → D

Chłodzenie



A+++ → D



(S) (O)



Nazwa kompletu Nr katalogowy			CL6001i-Set 26 E 7733701843	CL6001i-Set 35 E 7733701844	CL6001i-Set 53 E 7733701845	CL6001i-Set 70 E 7733701846	
Jednostka wewnętrzna Nr katalogowy			CL6001iU W 26 E 7733701806	CL6001iU W 35 E 7733701808	CL6001iU W 53 E 7733701810	CL6001iU W 70 E 7733701812	
Jednostka zewnętrzna Nr katalogowy			CL6001i 26 E 7733701807	CL6001i 35 E 7733701809	CL6001i 53 E 7733701811	CL6001i 70 E 7733701813	
Zasilanie			V/Hz/Faza	220-240/-50/1			
Maksymalny pobór mocy			W	2300	2800	3700	
Maksymalny prąd pracy			A	11	13	19	
Chłodzenie	Wydajność	Nominalna	kW	2,6	3,5	5,3	7,0
	Pobór mocy	Nominalny (min.-maks.)	W	570 (130-1200)	880 (130-1250)	1290 (160-1787)	1760 (420-3200)
	Prąd roboczy	Nominalny (min.-maks.)	A	2,66 (0,6-5,35)	3,9 (0,6-5,55)	5,73 (0,72-7,90)	7,7 (1,8-13,9)
	SEER		W/W	8,6	8,5	8,5	8,5
	Klasa energetyczna ErP		-	A+++			
	Roczne zużycie energii elektrycznej		kWh/rok	106	144	220	288
Grzanie	Wydajność	Nominalna	kW	3,0	3,9	5,6	7,3
	Pobór mocy	Nominalny (min.-maks.)	W	660 (120-1400)	990 (120-1450)	1510 (230-1695)	1975 (300-3100)
	Prąd roboczy	Nominalny (min.-maks.)	A	3,05 (0,6-6,2)	4,4 (0,6-6,4)	6,52 (1,1-7,50)	8,6 (1,3-13,5)
	SCOP		W/W	4,6	4,6	4,3	4,2
	Klasa energetyczna ErP		-	A++		A+	
	Roczne zużycie energii elektrycznej		kWh/rok	731	730	1400	1666
Jednostka wewnętrzna	Wymiary	szer. x gł. x wys	mm	795x225x295		965x239x319	1140x370x275
	Opakowanie	szer. x gł. x wys	mm	870x370x305		1045x400x325	1230x455x355
	Masa	netto/brutto	kg	10,2/13,0	10,2/13,0	12,3/16,4	20,0/25,3
	Przepływ powietrza	(maks./śr./min.)	m³/h	530/360/280	560/380/290	685/580/400	1092/724/379
	Poziom ciśnienia akustycznego	(maks./śr./min./cichy)	dB(A)	37/32/21,5/20,5	40/33/22/21	41/35/23/22	44,5/40/33/21
	Poziom mocy akustycznej	Wysoki	dB(A)	58	59	59	65
Jednostka zewnętrzna	Wymiary	szer. x gł. x wys	mm	805x330x554		890x342x673	
	Masa	netto/brutto	kg	28,4/31,0		38,8/41,9	45,6/48,8
	Sprężarka	Typ	-	Rotacyjna			
		Prąd roboczy (nominalny)	A	5,30		7,15	9,30
	Przepływ powietrza		m³/h	2200		3500	
	Poziom ciśnienia akustycznego		dB(A)	57	57,5	56	58,5
Poziom mocy akustycznej		dB(A)	64	65	65	68	
Instalacja	Czynnik chłodniczy	Typ	-	R32			
		Potencjał ocieplenia	GWP	675			
		Fabryczna ilość	kg	0,69	0,69	1,10	1,50
		Dodatkowa ilość (pow. 5 m)	g/m	Dla Ø 6,35 mm (1/4"): 12 Dla Ø 9,53 mm (3/8"): 24			
	Przyłącza rur	Ciecz / Gaz	mm(inch)	Ø6,35/Ø9,52 (1/4"/3/8")		Ø6,35/Ø12,7 (1/4"/1/2")	Ø9,52/Ø15,9 (3/8"/5/8")
		Maks. długość instalacji	m	25	25	30	50
		Maks. różnica poziomów	m	10	10	20	25
	Zasilanie (do jedn. zewn.)	Jedn. zewnętrzna	mm²	3x1,5			3x2,5
		Jedn. wewn. (z komunikacją)	mm²	5x1,5			5x2,5
		Zabezpieczenie	A	16	16	16	25
	Typ sterownika		-	Standardowy bezprzewodowy			
	Optymalny zakres pracy	Chłodzenie	°C	-15-50			
Grzanie		°C	-15-24				

Podane wydajności obliczone przy poniższych parametrach: chłodzenie: temperatura wewnętrzna 27°C (DB)/19°C (WB); temperatura zewnętrzna 35°C (DB)/24°C (WB); grzanie: temperatura wewnętrzna 20°C (DB)/15°C (WB); temperatura zewnętrzna 7°C (DB)/6°C (WB); Długość instalacji rur dla połączonych jednostek 7,5 m. Różnica wysokości między jednostką zewnętrzną i wewnętrzną 0 m. Wymiary, dane techniczne i funkcje mogą ulec zmianie co jest podyktowane udoskonalaniem produktu. Urządzenia zawierają fluorowane gazy cieplarniane R32.

Klimatyzatory ściennie Climate Class 8000i



To klimatyzator, który wie czego potrzebujesz. Inteligentne funkcje oraz pilot smart pozwolą stworzyć komfortowy klimat przez cały rok. Ciesz się zdrowym powietrzem każdego dnia dzięki technologii jonizacji Plasmacluster. Jednostka wewnętrzna dostępna jest w czterech wariantach kolorystycznych: biały, titanium, srebrny oraz czerwony. Najwyższy poziom komfortu dopasowany teraz do Twojego wnętrza.



Zdrowie oraz dobre samopoczucie:

- ▶ łatwy w czyszczeniu filtr powietrza
- ▶ funkcja samooczyszczania (Self Cleaning Mode)
- ▶ jonizator Plasmacluster neutralizujący bakterie, wirusy i zapachy
- ▶ tryb osuszania (Dry Mode)

Niezawodność pracy:

- ▶ praca w szerokim zakresie temperatur
- ▶ autostart
- ▶ tryb pracy automatycznej

Oszczędność energii:

- ▶ tryb czuwania 1 W
- ▶ timer on/off oraz (1-2-3-5h)
- ▶ utrzymywanie temperatury na poziomie 10°C
- ▶ tryb ECO

Komfort i efektywność:

- ▶ najwyższa klasa efektywności energetycznej A+++ zarówno w trybie grzania jak i chłodzenia
- ▶ tryb szerokiego nawiewu powietrza
- ▶ tryb obsługi wielu pomieszczeń (Multi Space)
- ▶ automatyczna zmiana kierunku nawiewu w pionie i poziomie
- ▶ wbudowane sterowanie zdalne Wi-Fi
- ▶ funkcja efekt Coandy
- ▶ tryb pracy cichej dla jednostki zewnętrznej
- ▶ smart Pilot
- ▶ tryb Full Power Mode
- ▶ intelligent Eye



Dane techniczne - Climate Class 8000i

Grzanie



A+++ → D

Chłodzenie



A+++ → D



Nazwa kompletu Nr katalogowy		CLC8001i-Set 25 E 7733701688		CLC8001i-Set 35 E 7733701692	
Jednostka wewnętrzna Nr katalogowy		CLC8001i-W 25 E 7733701639		CLC8001i-W 35 E 7733701644	
Jednostka zewnętrzna Nr katalogowy		CLC8001j 25 E 7733701643		CLC8001j 35 E 7733701648	
Zasilanie		V/Hz/Faza	220-240/-50/1		
Maksymalny pobór mocy		W	610	910	
Maksymalny prąd pracy		A	8,7		
Chłodzenie	Wydajność	Min/Nom./Max	kW	0,9/2,5/3,0	0,9/3,5/4,2
	Pobór mocy	Nominalny (min.-maks.)	W	780 (150-1100)	
	Prąd roboczy	Nominalny (min.-maks.)	A	2,3 (0,7 - 2,9)	3,7 (0,7 - 5,2)
	SEER		W/W	8,5	8,5
	Klasa energetyczna ErP			-	A+++
	Roczne zużycie energii elektrycznej		kWh/rok	103	145
Grzanie	Wydajność	Min/Nom./Max	kW	0,9/3,2/5,0	0,9/4,2/6,5
	Pobór mocy	Nominalny (min.-maks.)	W	910 (150-1750)	
	Prąd roboczy	Nominalny (min.-maks.)	A	2,9 (0,7 - 5,6)	4,5 (0,7 - 8,6)
	SCOP		W/W	5,1	5,1
	Klasa energetyczna ErP			-	A+++
	Roczne zużycie energii elektrycznej		kWh/rok	769	879
Jednostka wewnętrzna	Wymiary	szer. x gł. x wys	mm	879x229x289	879x229x289
	Masa	netto/brutto	kg	10,0 / 13,0	
	Przepływ powietrza	(maks./śr./min.)	m³/h	850 / 590 / 340	
	Poziom ciśnienia akustycznego	(maks./min./Si)	dB(A)	46 / 27 / 23	46 / 27 / 23
	Poziom mocy akustycznej	Chłodzenie/ Grzanie	dB(A)	57 / 56	59 / 58
Jednostka zewnętrzna	Wymiary	szer. x gł. x wys	mm	800x300x630	
	Masa	netto/brutto	kg	39,0 / 43,0	
	Sprężarka	Typ	-	Rotacyjna	
	Przepływ powietrza		m³/h	1950	
	Poziom ciśnienia akustycznego		dB(A)	47	48
	Poziom mocy akustycznej	Chłodzenie/ Grzanie	dB(A)	57 / 59	61 / 59
Instalacja	Czynnik chłodniczy	Typ	-	R32	
		Potencjał ocieplenia	GWP	675	
		Fabryczna ilość	kg	1,1	
		Dodatkowa ilość (pow. 7,5 m)	g/m	szczegóły dostępne w instrukcji montażu	
	Przyłącza rur	Ciecz / Gaz	mm(inch)	Φ6,35/Φ9,52 (1/4"/3/8")	
		Maks. długość instalacji	m	15	
		Maks. różnica poziomów	m	10	
	Zasilanie (do jedn. zewn.)	Jend. zewnętrzna	mm²	3x2,5	
		Jedn. wewn. (z komunikacją)	mm²	4x1,5	
		Zabezpieczenie	A	16	
	Typ sterownika		-	Standardowy bezprzewodowy	
Optymalny zakres pracy	Chłodzenie	°C	-10~48		
	Grzanie	°C	-15~24		

Uwaga: Dane techniczne dla pozostałych wariantów kolorystycznych są takie same.

Podane wydajności obliczone przy poniższych parametrach:

chłodzenie: temperatura wewnętrzna 27°C (DB)/19°C (WB); temperatura zewnętrzna 35°C (DB)/24°C (WB); grzanie: temperatura wewnętrzna 20°C (DB)/15°C (WB); temperatura zewnętrzna 7°C (DB)/6°C (WB); Długość instalacji rur dla połączonych jednostek 7,5 m. Różnica wysokości między jednostką zewnętrzną i wewnętrzną 0 m. Wymiary, dane techniczne i funkcje mogą ulec zmianie co jest podyktowane udoskonalaniem produktu. Urządzenia zawierają fluorowane gazy cieplarniane R32.

Klimatyzatory komercyjne Single Split Climate 5000 L 4CC

Kompaktowa jednostka kasetonowa z 4-stronnym wyrzutem powietrza o 360-stopniowym zasięgu. Dzięki zoptymalizowanemu parownikowi zwiększa się powierzchnia i wydajność wymiany ciepła oraz poprawia się przepływ powietrza. Powierzchnia wylotu powietrza jest o 23% większa niż w poprzedniej generacji, dzięki czemu prędkość powietrza i hałas są niższe.



Zdrowie oraz dobre samopoczucie:

- ▶ filtr powietrza
- ▶ funkcja samooczyszczania (iClean)

Niezawodność pracy:

- ▶ praca w szerokim zakresie temperatur (-15°C do 50°C)
- ▶ automatyczna diagnostyka błędów instalacji
- ▶ wbudowana pompka skroplin (wysokość podnoszenia 1 m)
- ▶ kompaktowe wymiary jednostek zewnętrznych

Komfort i efektywność:

- ▶ funkcja Follow Me (przy użyciu pilota)
- ▶ kompatybilność z systemem mono i multi (funkcjonalność z nową generacją MS)
- ▶ automatyczna zmiana kierunku nawiewu w pionie
- ▶ tryb pracy cichej (Silent Mode)
- ▶ wbudowany Dry Contact
- ▶ pilot bezprzewodowy
- ▶ sterownik przewodowy z tygodniowym harmonogramem (wyposażenie dodatkowe)
- ▶ funkcja Turbo
- ▶ nawiew 360°
- ▶ możliwość instalacji długiej trasy między jednostkami
- ▶ tryb unikania bezpośredniego nadmuchu powietrza (Wind Avoid Me)
- ▶ sterowanie zdalne Wi-Fi (wyposażenie dodatkowe)

Oszczędność energii:

- ▶ timer (24 h)
- ▶ tryb ECO
- ▶ Gear (3 opcje mocy roboczej 50/75/100%)

Dane techniczne - Climate 5000 L 4CC

Grzanie



A++ → D

Chłodzenie



A++ → D



Zakres dostawy:

- (S) - standard, znajduje się w zakresie dostawy
- (O) - wyposażenie opcjonalne, dodatkowe



Nazwa kompletu				CL5000iL-Set 35 4CCE	CL5000iL-Set 53 4CCE
Nr katalogowy				7733701908	7733701909
Jednostka wewnętrzna				CL5000iU 4CC 35 E	CL5000iU 4CC 53 E
Nr katalogowy				7733701878	7733701879
Jednostka zewnętrzna				CL5000L 35 E	CL5000L 53 E
Nr katalogowy				7733701869	7733701870
Panel				CL5000i P 4CC	CL5000i P 4CC
Nr katalogowy				7733701886	7733701886
Chłodzenie	Wydajność	Nominalna	kW	3,5	5,3
	Pobór mocy	Nominalny (min.-maks.)	W	1010 (168-1434)	1633 (720-2088)
	Prąd roboczy	Nominalny (min.-maks.)	A	4,45 (1,32-6,31)	7,2 (3,2-9,2)
	SEER		W/W	6,6	6,3
	Klasa energetyczna ErP		-	A++	A++
	Roczne zużycie energii elektrycznej		kWh/rok	-	-
Grzanie	Wydajność	Nominalna	kW	3,8	5,6
	Pobór mocy	Nominalny (min.-maks.)	W	1019 (124-1376)	1540 (700-1930)
	Prąd roboczy	Nominalny (min.-maks.)	A	4,73 (1,04-6,07)	6,8 (3,1-8,5)
	SCOP		W/W	4,1	4,0
	Klasa energetyczna ErP		-	A+	A+
	Roczne zużycie energii elektrycznej		kWh/rok	-	-
Jednostka wewnętrzna	Zasilanie		V/Hz/Faza	220-240/ 50/ 1	220-240/ 50/ 1
	Wymiary	szer. x gł x wys.	mm	570x570x260	570x570x260
	Opakowanie	szer. x gł x wys.	mm	670x670x325	670x670x325
	Masa	netto/brutto	kg	16,3/20,4	16/20,6
	Przepływ powietrza	(maks./śr./min.)	m³/h	569/485/389	680/584/479
	Poziom ciśnienia akustycznego	(maks./śr./min./Si.)	dB(A)	42/37,5/34,5/28,5	45,4/44/39/31,6
	Poziom mocy akustycznej		dB(A)	57	59
Panel maskujący	Wymiary	szer. x gł x wys.	mm	647x647x50	647x647x50
	Opakowanie	szer. x gł x wys.	mm	715x715x123	715x715x123
	Masa	netto/brutto	kg	2,5/4,5	2,5/4,5
Jednostka zewnętrzna	Zasilanie		V/Hz/Faza	220-240/ 50/ 1	220-240/ 50/ 1
	Maksymalny pobór mocy		W	1850	2950
	Maksymalny prąd roboczy		A	9	13,5
	Wymiary	szer. x gł x wys.	mm	765x303x555	805x330x554
	Opakowanie	szer. x gł x wys.	mm	887x337x610	915x370x615
	Masa	netto/brutto	kg	26,6/29,0	32,5/35,2
	Sprężarka	Typ	-	Rotacyjna	Rotacyjna
		Prąd roboczy (nominalny)	A	4,65	7,5
	Przepływ powietrza	(nominalny)	m³/h	2200	2100
	Poziom ciśnienia akustycznego		dB(A)	53,6	56
	Poziom mocy akustycznej		dB(A)	62	65
Instalacja	Czynnik chłodniczy	Typ	-	R32	R32
		Potencjał ocieplenia	GWP	675	675
		Fabryczna ilość	kg	0,72	1,15
		Dodatkowa ilość czynnika (powyżej 5 m)	g/m	12	12
	Przyłącza rur	Ciecz / Gaz	mm(inch)	Φ6,35 / Φ9,52 (1/4" /3/8")	Φ6,35 / Φ12,7 (1/4" /1/2")
		Maks. długość instalacji	m	25	30
		Maks. różnica poziomów	m	10	20
	Średnica rury skroplin	(Zewnętrzna)	mm	Φ25	Φ25
	Zasilanie (do jedn. zewn.)	Jedn. zewn.	mm²	3 x 2,5	3 x 2,5
		Komunikacja	mm²	4 x 1,5	4 x 1,5
		Zabezpieczenie	A	16	16
	Typ sterownika		-	Standardowy bezprzewodowy	
	Optymalny zakres pracy	Chłodzenie	°C	-15~50	-15~50
Grzanie		°C	-15~24	-15~24	

Podane wydajności obliczone przy poniższych parametrach: chłodzenie: temperatura wewnętrzna 27°C (DB)/19°C (WB); temperatura zewnętrzna 35°C (DB)/24°C (WB) grzanie: temperatura wewnętrzna 20°C (DB)/15°C (WB); temperatura zewnętrzna 7°C (DB)/6°C (WB), długość instalacji rur dla połączonych jednostek 7,5 m, różnica wysokości między jednostką zewnętrzną i wewnętrzną 0 m, wymiary, dane techniczne i funkcje mogą ulec zmianie co jest podyktowane udoskonalaniem produktu.

Klimatyzatory komercyjne Single Split Climate 5000 L 4C

Kompaktowa jednostka kasetonowa z 4-stronnym wyrzutem powietrza o 360-stopniowym zasięgu. Dzięki zoptymalizowanemu parownikowi zwiększa się powierzchnia i wydajność wymiany ciepła oraz poprawia się przepływ powietrza. Powierzchnia wylotu powietrza jest o 23% większa niż w poprzedniej generacji, dzięki czemu prędkość powietrza i hałas są niższe.



Zdrowie oraz dobre samopoczucie:

- ▶ filtr powietrza
- ▶ funkcja samooczyszczania (iClean)

Niezawodność pracy:

- ▶ praca w szerokim zakresie temperatur (-15°C do 50°C)
- ▶ automatyczna diagnostyka błędów instalacji
- ▶ wbudowana pompka skroplin (wysokość podnoszenia 1 m)
- ▶ kompaktowe wymiary jednostek zewnętrznych

Oszczędność energii:

- ▶ timer (24 h)
- ▶ tryb ECO
- ▶ Gear (3 opcje mocy roboczej 50/75/100%)

Komfort i efektywność:

- ▶ funkcja Follow Me (przy użyciu pilota)
- ▶ kompatybilność z systemem mono i multi (funkcjonalność z nową generacją MS)
- ▶ automatyczna zmiana kierunku nawiewu w pionie
- ▶ tryb pracy cichej (Silent Mode)
- ▶ wbudowany Dry Contact
- ▶ pilot bezprzewodowy
- ▶ sterownik przewodowy z tygodniowym harmonogramem (wyposażenie dodatkowe)
- ▶ funkcja Turbo
- ▶ zapamiętywanie pozycji żaluzji
- ▶ nawiew 360°
- ▶ możliwość instalacji długiej trasy między jednostkami
- ▶ tryb unikania bezpośredniego nadmuchu powietrza (Wind Avoid Me)
- ▶ sterowanie zdalne Wi-Fi (wyposażenie dodatkowe)
- ▶ praca w systemie TWIN (7,0 i 8,8 kW) – brak możliwości korzystania z funkcji iClean, Wind Avoid Me, tryb ECO i Gear

Dane techniczne - Climate 5000 L 4C

Grzanie



A++ → D

Chłodzenie



A++ → D



Zakres dostawy:
 (S) - standard, znajduje się w zakresie dostawy
 (O) - wyposażenie opcjonalne, dodatkowe



Nazwa kompletu				CL5000iL-Set 70 4CE	CL5000iL-Set 88 4CE	CL5000iL-Set 105 4CE-3	CL5000iL-Set 125 4CE	CL5000iL-Set 140 4CE-3	CL5000iL-Set 160 4CE-3	
Nr katalogowy				7733701910	7733701911	7733701913	7733701924	7733701925	7733701926	
Jednostka wewnętrzna				CL5000iU 4C 70 E	CL5000iL 4C 88 E	CL5000iL 4C 105 E	CL5000iL 4C 125 E	CL5000iL 4C 140 E	CL5000iL 4C 160 E	
Nr katalogowy				7733701880	7733701881	7733701882	7733701883	7733701884	7733701885	
Jednostka zewnętrzna				CL5000L 70 E	CL5000L 88 E	CL5000L 105 E-3	CL5000L 125 E	CL5000L 140 E-3	CL5000L 160 E-3	
Nr katalogowy				7733701871	7733701872	7733701874	7733701875	7733701876	7733701877	
Panel				CL5000i P 4C	CL5000i P 4C	CL5000i P 4C	CL5000i P 4C	CL5000i P 4C	CL5000i P 4C	
Nr katalogowy				7733701887	7733701887	7733701887	7733701887	7733701887	7733701887	
Chłodzenie	Wydajność	Nominalna	kW	7,0	8,8	10,5	12,1	14,0	15,3	
	Pobór mocy	Nominalny (min.-maks.)	W	2320 (780-2748)	2750 (190-3000)	4000 (890-4150)	4200 (680-4350)	4650 (800-5900)	5000 (980-6200)	
	Prąd roboczy	Nominalny (min.-maks.)	A	10,2 (4,2-12)	12,0 (2,0-13,0)	6,5 (1,4-6,5)	18,8 (3,1-19,1)	8,1 (1,8-10,2)	8,6 (2,1-10,7)	
	SEER		W/W	6,2	6,6	6,3	6,1	6,1	6,3	
	Klasa energetyczna ErP		-	A++	A++	A++				
	Roczne zużycie energii elektrycznej		kWh/rok	-	-	-	-	-	-	
Grzanie	Wydajność	Nominalna	kW	7,6	9,4	11,1	13,5	16,1	18,2	
	Pobór mocy	Nominalny (min.-maks.)	W	1900 (610-2700)	2450 (430-2550)	3000 (780-4000)	3700 (750-4250)	4580 (900-5500)	5550 (1020-6700)	
	Prąd roboczy	Nominalny (min.-maks.)	A	8,5 (3,6-12,1)	11,0 (3,0-11,5)	5,0 (1,3-6,4)	16,3 (3,4-19)	8,0 (1,9-9,5)	9,6 (2,1-10,7)	
	SCOP		W/W	4,0	4,2	3,9	4,0	4,0	4,0	
	Klasa energetyczna ErP		-	A+	A+	A	-	-	-	
	Roczne zużycie energii elektrycznej		kWh/rok	-	-	-	-	-	-	
Jednostka wewnętrzna	Zasilanie		V/Hz/Faza	220-240/ 50/ 1	220-240/ 50/ 1	220-240/ 50/ 1	220-240/ 50/ 1	220-240/ 50/ 1	220-240/ 50/ 1	
	Wymiary	szer. x gł x wys.	mm	830x830x205	830x830x245	830x830x245	830x830x287	830x830x287	830x830x287	
	Opakowanie	szer. x gł x wys.	mm	910x910x250	910x910x290	910x910x290	910x910x330	910x910x330	910x910x330	
	Masa	netto/brutto	kg	21,6/25,4	24,6/28,6	27,2/31,2	29,3/33,5	29,3/33,5	29,3/33,5	
	Przepływ powietrza	(maks./śr./min.)	m³/h	1247/1118/992	1700/1530/1300	1700/1530/1300	1900/1750/1600	1900/1750/1600	2000/1850/1650	
	Poziom ciśnienia akustycznego	(maks./śr./min./Si.)	dB(A)	50/47,5/42/38	50,5/48/46/40	51/49/46/40	52,5/50/47,5/41,5	52,5/50,5/48/41,5	54,5/52/49,5/44	
	Poziom mocy akustycznej		dB(A)	59	63	64	66	66	66	
	Panel maskujący	Wymiary	szer. x gł x wys.	mm	950x950x55	950x950x55	950x950x55	950x950x55	950x950x55	950x950x55
Opakowanie		szer. x gł x wys.	mm	1035x1035x90	1035x1035x90	1035x1035x90	1035x1035x90	1035x1035x90	1035x1035x90	
Masa		netto/brutto	kg	6/9	6/9	6/9	6/9	6/9	6/9	
Jednostka zewnętrzna	Zasilanie		V/Hz/Faza	220-240/ 50/ 1	220-240/ 50/ 1	380-415/ 50/3	220-240/ 50/ 1	380-415/ 50/3	380-415/ 50/3	
	Maksymalny pobór mocy		W	3700	4500	5000	5000	6900	7500	
	Maksymalny prąd roboczy		A	19	20	10	22,5	13	14	
	Wymiary	szer. x gł x wys.	mm	890x342x673	946x410x810	946x410x810	946x410x810	952x415x1333	952x415x1333	
	Opakowanie	szer. x gł x wys.	mm	995x398x740	1090x500x875	1090x500x875	1090x500x875	1095x495x1460	1095x495x1460	
	Masa	netto/brutto	kg	43,9/46,9	52,8/57,3	80,5/85,0	71,0/75,0	103,7/118,3	107,0/121,2	
	Sprężarka	Typ	-	Rotacyjna	Rotacyjna	Rotacyjna	Rotacyjna	Rotacyjna	Rotacyjna	
	Przepływ powietrza	(nominalny)	m³/h	3500	3800	4000	4000	7500	7500	
	Poziom ciśnienia akustycznego		dB(A)	60	62	63	63	63,5	64	
	Poziom mocy akustycznej		dB(A)	69	70	70	72	74	75	
	Instalacja	Czynnik chłodniczy	Typ	-	R32	R32	R32	R32	R32	R32
Potencjał ocieplenia GWP				675	675	675	675	675	675	
Fabryczna ilość			kg	1,5	2	2,4	2,8	2,9	3	
Przyłącza rur		Dodatkowa ilość czynnika (powyżej 5 m)	g/m	24	24	24	24	24	24	
		Ciecz / Gaz	mm(inch)	Φ9,52 / Φ15,9 (3/8" / 5/8")	Φ9,52 / Φ15,9 (3/8" / 5/8")	Φ9,52 / Φ15,9 (3/8" / 5/8")	Φ9,52 / Φ15,9 (3/8" / 5/8")	Φ9,52 / Φ15,9 (3/8" / 5/8")	Φ9,52 / Φ15,9 (3/8" / 5/8")	
		Maks. długość instalacji	m	50	50	75	75	75	75	
		Maks. różnica poziomów	m	25	25	30	30	30	30	
Średnica rury skroplin (Zewnętrzna)			mm	Φ25	Φ25	Φ25	Φ25	Φ25	Φ25	
		Zasilanie (do jedn. zewn.)	Jedn. zewn.	mm²	3 x 2,5	3 x 4,0	5 x 2,5	3 x 4,0	5 x 2,5	5 x 2,5
			Komunikacja	mm²	4 x 1,5	4 x 1,5	4 x 1,5	4 x 1,5	4 x 1,5	4 x 1,5
Zabezpieczenie			A	20	25	16	25	20	20	
Typ sterownika			-	Standardowy bezprzewodowy						
Optymalny zakres pracy		Chłodzenie	°C	-15-50	-15-50	-15-50	-15-50	-15-50	-15-50	
	Grzanie	°C	-15-24	-15-24	-15-24	-15-24	-15-24	-15-24		

Podane wydajności obliczone przy poniższych parametrach: chłodzenie: temperatura wewnętrzna 27°C (DB)/19°C (WB); temperatura zewnętrzna 35°C (DB)/24°C (WB) grzanie: temperatura wewnętrzna 20°C (DB)/15°C (WB); temperatura zewnętrzna 7°C (DB)/6°C (WB), długość instalacji rur dla połączonych jednostek 7,5 m, różnica wysokości między jednostką zewnętrzną i wewnętrzną 0 m, wymiary, dane techniczne i funkcje mogą ulec zmianie co jest podyktowane udoskonalaniem produktu.

Klimatyzatory komercyjne Single Split Climate 5000 L D

Ten model charakteryzuje się mocnym wyrzutem powietrza, co przekłada się na elastyczną dystrybucję powietrza kanałami wentylacyjnymi. Rozmiar ramy wlotu powietrza z tyłu i z dołu jest taki sam. Bardzo łatwo jest dostosować przepływ powietrza do obsługiwanego pomieszczenia.



Zdrowie oraz dobre samopoczucie:

- ▶ filtr powietrza

Niezawodność pracy:

- ▶ praca w szerokim zakresie temperatur (-15°C do 50°C)
- ▶ automatyczna diagnostyka błędów instalacji
- ▶ wbudowana pompka skroplin (wysokość podnoszenia 1 m)
- ▶ kompaktowe wymiary jednostek zewnętrznych
- ▶ automatyczny test przepływu powietrza

Oszczędność energii:

- ▶ timer (24 h)

Komfort i efektywność:

- ▶ funkcja Follow Me (przy użyciu pilota)
- ▶ kompatybilność z systemem mono i multi (funkcjonalność z nową generacją MS)
- ▶ automatyczna zmiana kierunku nawiewu w pionie
- ▶ tryb pracy cichej (Silent Mode)
- ▶ wbudowany Dry Contact
- ▶ pilot bezprzewodowy
- ▶ sterownik przewodowy z tygodniowym harmonogramem
- ▶ zmienny wlot powietrza (tył i dół)
- ▶ funkcja Turbo
- ▶ możliwość instalacji długiej trasy między jednostkami
- ▶ tryb unikania bezpośredniego nadmuchu powietrza (Wind Avoid Me)
- ▶ sterowanie zdalne Wi-Fi (wyposażenie dodatkowe)
- ▶ praca w systemie TWIN (3,5 / 5,3 / 7,0 / 8,8 kW) – brak możliwości korzystania z funkcji Wind Avoid Me

Dane techniczne - Climate 5000 L D

Grzanie



A++ → D

Chłodzenie



A++ → D



Zakres dostawy:
 (S) - standard, znajduje się w zakresie dostawy
 (O) - wyposażenie opcjonalne, dodatkowe



Nazwa kompletu				CL5000iL-Set 35 DE	CL5000iL-Set 53 DE	CL5000iL-Set 70 DE	CL5000iL-Set 88 DE	CL5000iL-Set 105 DE-3	CL5000iL-Set 125 DE	CL5000iL-Set 140 DE-3	CL5000iL-Set 160 DE-3	
Nr katalogowy				7733701914	7733701915	7733701916	7733701917	7733701919	7733701927	7733701928	7733701929	
Jednostka wewnętrzna				CL5000iU D 35 E	CL5000iU D 53 E	CL5000iU D 70 E	CL5000iL D 88 E	CL5000iL D 105 E	CL5000iL D 125 E	CL5000iL D 140 E	CL5000iL D 160 E	
Nr katalogowy				7733701888	7733701889	7733701890	7733701891	7733701892	7733701893	7733701894	7733701895	
Jednostka zewnętrzna				CL5000L 35 E	CL5000L 53 E	CL5000L 70 E	CL5000L 88 E	CL5000L 105 E-3	CL5000L 125 E	CL5000L 140 E-3	CL5000L 160 E-3	
Nr katalogowy				7733701869	7733701870	7733701871	7733701872	7733701874	7733701875	7733701876	7733701877	
Chłodzenie	Wydajność	Nominalna	kW	3,5	5,3	7,0	8,8	10,6	12,0	14,1	15,2	
	Pobór mocy	Nominalny (min.-maks.)	W	1053 (155-1373)	1530 (710-2150)	2190 (750-2960)	2500 (190-3050)	4000 (890-4200)	4200 (680-4500)	4800 (880-6000)	5250 (1030-6650)	
	Prąd roboczy	Nominalny (min.-maks.)	A	4.75 (1.3-6.09)	7.1 (3.2-9.56)	10.2 (4.2-13.2)	11.0 (2.0-13.5)	6.5 (1.4-6.7)	18.8 (3.1-19.8)	8.4 (1.9-10.4)	9.6 (3.1-11.5)	
	SEER		W/W	6,3	6,5	6,2	6,5	6,1	6,1	6,1	6,1	
	Klasa energetyczna ErP			A++	A++	A++	A++	A++	-	-	-	
	Roczne zużycie energii elektrycznej		kWh/rok	-	-	-	-	-	-	-	-	
Grzanie	Wydajność	Nominalna	kW	3,8	5,6	7,6	9,4	11,7	13,5	16,1	18,2	
	Pobór mocy	Nominalny (min.-maks.)	W	1038 (302-1390)	1510 (740-1760)	1900 (640-2580)	2250 (430-2450)	3250 (780-4000)	3450 (750-4100)	4500 (950-5700)	5150 (950-6600)	
	Prąd roboczy	Nominalny (min.-maks.)	A	4,52 (1,48-6,15)	6,8 (3,3-7,7)	9,2 (3,8-11,6)	10,0 (3,0-10,7)	5,3 (1,3-6,4)	15,5 (3,4-18,3)	8,0 (2,0-9,8)	9,5 (2-11,5)	
	SCOP		W/W	4,0	4,0	4,0	4,0	4,0	4,0	3,8	4,0	
	Klasa energetyczna ErP			A+	A+	A+	A+	A+	-	-	-	
	Roczne zużycie energii elektrycznej		kWh/rok	-	-	-	-	-	-	-	-	
Jednostka wewnętrzna	Zasilanie	V/Hz/ Faza		220-240/ 50/ 1	220-240/ 50/ 1	220-240/ 50/ 1	220-240/ 50/ 1	220-240/ 50/ 1	220-240/ 50/ 1	220-240/ 50/ 1	220-240/ 50/ 1	
	Wymiary	szer. x gł x wys.	mm	700x506x200	880x674x210	1100x774x249	1360x774x249	1360x774x249	1200x874x300	1200x874x300	1200x874x300	
	Opakowanie	szer. x gł x wys.	mm	1070x540x275	1070x725x270	1305x805x305	1570x805x320	1570x805x320	1405x915x355	1405x915x355	1405x915x355	
	Masa	netto/brutto	kg	17,8/21,5	24,4/29,6	32,3/39,1	40,5/48,3	40,5/48,2	47,6/55,8	47,6/55,8	47,4/56,1	
	Przepływ powietrza	(maks./śr./min.)	m³/h	600/480/300	911/706/515	1229/1035/825,1	2100/1800/1500	2100/1800/1500	2400/2040/1680	2400/2040/1680	2600/2210/1820	
	Poziom ciśnienia akustycznego	(maks./śr./min./Si)	dB(A)	34,5/32/30/28	42/39/35/29	49/46/41/33	50,5/48/46/41	50,5/49/47/43	51,5/49/48/44	51,5/49/47/41	52,5/49/47/40	
	Poziom mocy akustycznej		dB(A)	58	58	62	64	61	67	66	66	
	ESP	Nominalne	Pa	25	25	25	37	37	50	50	50	
		Zakres	Pa	0-60	0-100	0-160	0-160	0-160	0-160	0-160	0-160	
	Jednostka zewnętrzna	Zasilanie	V/Hz/ Faza		220-240/ 50/ 1	220-240/ 50/ 1	220-240/ 50/ 1	220-240/ 50/ 1	380-415/ 50/3	220-240/ 50/ 1	380-415/ 50/3	380-415/ 50/3
Maksymalny pobór mocy		W	1850	2950	3700	4500	5000	5000	6900	7500		
Maksymalny prąd roboczy		A	9	13,5	19	20	10	22,5	13	14		
Wymiary		szer. x gł x wys.	mm	765x303x555	805x330x554	890x342x673	946x410x810	946x410x810	946x410x810	952x415x1333	952x415x1333	
Opakowanie		szer. x gł x wys.	mm	887x337x610	915x370x615	995x398x740	1090x500x875	1090x500x875	1090x500x875	1095x495x1460	1095x495x1460	
Masa		netto/brutto	kg	26,6/29,0	32,5/35,2	43,9/46,9	52,8/57,3	80,5/85,0	71,0/75,0	103,7/118,3	107,0/121,2	
Sprężarka		Typ		Rotacyjna	Rotacyjna	Rotacyjna	Rotacyjna	Rotacyjna	Rotacyjna	Rotacyjna	Rotacyjna	
		Prąd roboczy (nominalny)	A	4,65	7,5	9,3	9,3	5,38	5,38	7,02	7,02	
Przepływ powietrza		(nominalny)	m³/h	2200	2100	3500	3800	4000	4000	7500	7500	
Poziom ciśnienia akustycznego			dB(A)	53,6	56	60	62	63	63	63,5	64	
Poziom mocy akustycznej		dB(A)	62	65	69	70	70	72	74	75		
Instalacja	Czynnik chłodniczy	Typ		R32	R32	R32	R32	R32	R32	R32	R32	
		Potencjał ocieplenia GWP		675	675	675	675	675	675	675	675	
		Fabryczna ilość	kg	0,72	1,15	1,5	2	2,4	2,8	2,9	3	
	Przyłącza rur	Dodatkowa ilość czynnika (powyżej 5 m)	g/m	12	12	24	24	24	24	24	24	
		Ciecz / Gaz	mm(inch)	Φ6,35 / Φ9,52 (1/4" / 3/8")	Φ6,35 / Φ12,7 (1/4" / 1/2")	Φ9,52 / Φ15,9 (3/8" / 5/8")	Φ9,52 / Φ15,9 (3/8" / 5/8")	Φ9,52 / Φ15,9 (3/8" / 5/8")	Φ9,52 / Φ15,9 (3/8" / 5/8")	Φ9,52 / Φ15,9 (3/8" / 5/8")	Φ9,52 / Φ15,9 (3/8" / 5/8")	
		Maks. długość instalacji	m	25	30	50	50	75	75	75	75	
	Średnica rury skroplin	Maks. różnica poziomów	m	10	20	25	25	30	30	30	30	
		(Zewnętrzna)	mm	Φ25	Φ25	Φ25	Φ25	Φ25	Φ25	Φ25	Φ25	
		Jedn. zewn.	mm²	3 x 2,5	3 x 2,5	3 x 2,5	3 x 4,0	5 x 2,5	3 x 4,0	5 x 2,5	5 x 2,5	
	Zasilanie (do jedn. zewn.)	Komunikacja	mm²	4 x 1,5	4 x 1,5	4 x 1,5	4 x 1,5	4 x 1,5	4 x 1,5	4 x 1,5	4 x 1,5	
		Zabezpieczenie	A	16	16	20	25	16	25	20	20	
	Typ sterownika			Standardowy przewodowy i bezprzewodowy								
	Optymalny zakres pracy	Chłodzenie	°C	-15-50	-15-50	-15-50	-15-50	-15-50	-15-50	-15-50	-15-50	-15-50
Grzanie		°C	-15-24	-15-24	-15-24	-15-24	-15-24	-15-24	-15-24	-15-24	-15-24	

Podane wydajności obliczone przy poniższych parametrach: chłodzenie: temperatura wewnętrzna 27°C (DB)/19°C (WB); temperatura zewnętrzna 35°C (DB)/24°C (WB) grzanie: temperatura wewnętrzna 20°C (DB)/15°C (WB); temperatura zewnętrzna 7°C (DB)/6°C (WB), długość instalacji rur dla połączonych jednostek 7,5 m, różnica wysokości między jednostką zewnętrzną i wewnętrzną 0 m, wymiary, dane techniczne i funkcje mogą ulec zmianie co jest podyktowane udoskonalaniem produktu.

Klimatyzatory komercyjne Single Split Climate 5000 L CF

Jednostka przypodłogowo-podstropowa z serii Climate charakteryzuje się szerokim zakresem stosowania, dzięki dwukierunkowym nawiewie od góry lub od dołu urządzenia. Pionowy i poziomy przepływ powietrza można regulować za pomocą pilota zdalnego sterowania, aby skierować strumień powietrza w każdy zakątek pomieszczenia. Modny design i opływowy wygląd urządzeń, odpowiednio wkomponują się w pomieszczenie o dowolnym stylu.



Zdrowie oraz dobre samopoczucie:

- ▶ filtr powietrza
- ▶ filtr BIO
- ▶ funkcja samooczyszczania (iClean)

Niezawodność pracy:

- ▶ praca w szerokim zakresie temperatur (-15°C do 50°C)
- ▶ automatyczna diagnostyka błędów instalacji
- ▶ wbudowana pompa skroplin (wysokość podnoszenia 1 m)
- ▶ kompaktowe wymiary jednostek zewnętrznych

Komfort i efektywność:

- ▶ funkcja Follow Me (przy użyciu pilota)
- ▶ tryb pracy cichej (Silent Mode)
- ▶ wbudowany Dry Contact
- ▶ pilot bezprzewodowy
- ▶ sterownik przewodowy z tygodniowym harmonogramem (wyposażenie dodatkowe)
- ▶ automatyczna zmiana kierunku nawiewu w poziomie
- ▶ automatyczna zmiana kierunku nawiewu w pionie
- ▶ dwukierunkowy nawiew powietrza (góra i/lub dół)
- ▶ funkcja Turbo
- ▶ możliwość instalacji długiej trasy między jednostkami
- ▶ tryb unikania bezpośredniego nadmuchu powietrza (Wind Avoid Me)
- ▶ sterowanie zdalne Wi-Fi (wyposażenie dodatkowe)
- ▶ praca w systemie TWIN (5,3 i 7,0) – brak możliwości korzystania z funkcji iClean, Wind Avoid Me, tryb ECO i Gear

Oszczędność energii:

- ▶ timer (24 h)
- ▶ tryb ECO
- ▶ Gear (3 opcje mocy roboczej 50/75/100%)

Dane techniczne - Climate 5000 L CF

Grzanie



A++ → D

Chłodzenie



A++ → D



Zakres dostawy:

- (S) - standard, znajduje się w zakresie dostawy
- (O) - wyposażenie opcjonalne, dodatkowe



Nazwa kompletu				CL5000iL-Set 53 CF	CL5000iL-Set 70 CF	CL5000iL-Set 105 CF-3	CL5000iL-Set 140 CF-3	CL5000iL-Set 160 CF-3	
Nr katalogowy				7733701920	7733701921	7733701923	7733701925	7733701931	
Jednostka wewnętrzna				CL5000IU CF 53 E	CL5000IU CF 70 E	CL5000IL CF 105 E	CL5000IL CF 140 E	CL5000IL CF 160 E	
Nr katalogowy				7733701896	7733701897	7733701898	7733701899	7733701900	
Jednostka zewnętrzna				CL5000L 53 E	CL5000L 70 E	CL5000L 105 E-3	CL5000L 140 E-3	CL5000L 160 E-3	
Nr katalogowy				7733701870	7733701871	7733701874	7733701876	7733701877	
Chłodzenie	Wydajność	Nominalna	kW	5,3	7,0	10,6	14,1	15,8	
	Pobór mocy	Nominalny (min.-maks.)	W	1450 (670-2027)	2300 (747-2930)	4000 (890-4300)	5000 (900-5950)	5650 (1100-6650)	
	Prąd roboczy	Nominalny (min.-maks.)	A	6,0 (3,2-9)	10,54 (3,9-13,1)	6,30 (1,4-6,80)	8,8 (1,9-10,3)	9,7 (3,2-11,5)	
	SEER		W/W	6,2	6,1	6,2	6,1	6,1	
	Klasa energetyczna ErP			A++	A++	A++	-	-	
	Roczne zużycie energii elektrycznej		kWh/rok	-	-	-	-	-	
Grzanie	Wydajność	Nominalna	kW	5,6	7,6	11,7	16,1	18,2	
	Pobór mocy	Nominalny (min.-maks.)	W	1500 (540-1640)	2050 (650-2850)	3350 (780-3950)	5100 (1000-6050)	6050 (1050-7100)	
	Prąd roboczy	Nominalny (min.-maks.)	A	6,6 (2,7-7,3)	9,5 (3,5-12,7)	5,40 (1,3-6,20)	8,9 (2,1-10,5)	10,5 (2,2-12)	
	SCOP		W/W	4,0	4,0	4,0	3,9	4,0	
	Klasa energetyczna ErP			A+	A+	A	-	-	
	Roczne zużycie energii elektrycznej		kWh/rok	-	-	-	-	-	
Jednostka wewnętrzna	Zasilanie	V/Hz/Faza		220-240/ 50/ 1	220-240/ 50/ 1	220-240/ 50/ 1	220-240/ 50/ 1	220-240/ 50/ 1	
	Wymiary	szer. x gł x wys.	mm	1068x675x235	1068x675x235	1650x675x235	1650x675x235	1650x675x235	
	Opakowanie	szer. x gł x wys.	mm	1145x755x313	1145x755x313	1725x755x313	1725x755x313	1725x755x313	
	Masa	netto/brutto	kg	28/33,3	28/33,1	41,5/48	41,7/48,5	42,3/49,2	
	Przepływ powietrza	(maks./śr./min.)	m³/h	958/839/723	1192/1023/853	1955/1728/1504	2100/1850/1600	2200/1950/1650	
	Poziom ciśnienia akustycznego	(maks./śr./min./Si.)	dB(A)	44/41/37/31	51/47/43/32	51/47,5/45/37	53/50/46/40	55/52/48/39	
	Poziom mocy akustycznej		dB(A)	59	55	65	67	67	
Jednostka zewnętrzna	Zasilanie	V/Hz/Faza		220-240/ 50/ 1	220-240/ 50/ 1	380-415/ 50/3	380-415/ 50/3	380-415/ 50/3	
	Maksymalny pobór mocy		W	2950	3700	5000	6900	7500	
	Maksymalny prąd roboczy		A	13,5	19	10	13	14	
	Wymiary	szer. x gł x wys.	mm	805x330x554	890x342x673	946x410x810	952x415x1333	952x415x1333	
	Opakowanie	szer. x gł x wys.	mm	915x370x615	995x398x740	1090x500x875	1095x495x1460	1095x495x1460	
	Masa	netto/brutto	kg	32,5/35,2	43,9/46,9	80,5/85,0	103,7/118,3	107,0/121,2	
	Sprężarka	Typ		Rotacyjna	Rotacyjna	Rotacyjna	Rotacyjna	Rotacyjna	
		Prąd roboczy (nominalny)	A	7,5	9,3	5,38	7,02	7,02	
	Przepływ powietrza	(nominalny)	m³/h	2100	3500	4000	7500	7500	
	Poziom ciśnienia akustycznego		dB(A)	56	60	63	63,5	64	
Poziom mocy akustycznej		dB(A)	65	69	70	74	75		
Instalacja	Czynnik chłodniczy	Typ		R32	R32	R32	R32	R32	
		Potencjał ocieplenia	GWP	675	675	675	675	675	
		Fabryczna ilość	kg	1,15	1,5	2,4	2,9	3	
		Dodatkowa ilość czynnika (powyżej 5 m)	g/m	12	24	24	24	24	
	Przytłacza rur	Ciecz / Gaz	mm(inch)	Φ6,35 / Φ12,7 (1/4" / 1/2")	Φ9,52 / Φ15,9 (3/8" / 5/8")	Φ9,52 / Φ15,9 (3/8" / 5/8")	Φ9,52 / Φ15,9 (3/8" / 5/8")	Φ9,52 / Φ15,9 (3/8" / 5/8")	
		Maks. długość instalacji	m	30	50	75	75	75	
		Maks. różnica poziomów	m	20	25	30	30	30	
	Średnica rury skroplin (Zewnętrzna)		mm	Φ25	Φ25	Φ25	Φ25	Φ25	
		Zasilanie (do jedn. zewn.)	Jedn. zewn.	mm²	3 x 2,5	3 x 2,5	5 x 2,5	5 x 2,5	5 x 2,5
			Komunikacja	mm²	4 x 1,5	4 x 1,5	4 x 1,5	4 x 1,5	4 x 1,5
			Zabezpieczenie	A	16	20	16	20	20
	Typ sterownika			-	Standardowy bezprzewodowy				
	Optymalny zakres pracy	Chłodzenie	°C	-15-50	-15-50	-15-50	-15-50	-15-50	
Grzanie		°C	-15-24	-15-24	-15-24	-15-24	-15-24		

Podane wydajności obliczone przy poniższych parametrach: chłodzenie: temperatura wewnętrzna 27°C (DB)/19°C (WB); temperatura zewnętrzna 35°C (DB)/24°C (WB) grzanie: temperatura wewnętrzna 20°C (DB)/15°C (WB); temperatura zewnętrzna 7°C (DB)/6°C (WB), długość instalacji rur dla połączonych jednostek 7,5 m, różnica wysokości między jednostką zewnętrzną i wewnętrzną 0 m, wymiary, dane techniczne i funkcje mogą ulec zmianie co jest podyktowane udoskonalaniem produktu.

Klimatyzatory komercyjne Single Split Climate 5000 L CN

NOWOŚĆ

Konsola Climate o atrakcyjnym wyglądzie ma szereg funkcji w tym, m.in. łatwy do zdjęcia panel przedni, łatwy do czyszczenia filtr i podwójne wyloty powietrza, aby zadowolić klientów i zapewnić idealną temperaturę. Wbudowany wielofunkcyjny moduł MC R, który umożliwia łatwe połączenie Wi-Fi.



Zdrowie oraz dobre samopoczucie:

- ▶ filtr powietrza
- ▶ filtr BIO
- ▶ funkcja samooczyszczania (iClean)

Niezawodność pracy:

- ▶ praca w szerokim zakresie temperatur (-15°C do 50°C)
- ▶ automatyczna diagnostyka błędów instalacji
- ▶ kompaktowe wymiary jednostek zewnętrznych
- ▶ automatyczny test przepływu powietrza

Komfort i efektywność:

- ▶ funkcja Follow Me (przy użyciu pilota)
- ▶ tryb pracy cichej (Silent Mode)
- ▶ wbudowany Dry Contact
- ▶ pilot bezprzewodowy
- ▶ sterownik przewodowy z tygodniowym harmonogramem (wyposażenie dodatkowe)
- ▶ automatyczna zmiana kierunku nawiewu w poziomie
- ▶ automatyczna zmiana kierunku nawiewu w pionie
- ▶ funkcja Turbo
- ▶ możliwość instalacji długiej trasy między jednostkami
- ▶ tryb unikania bezpośredniego nadmuchu powietrza (Wind Avoid Me)
- ▶ sterowanie zdalne Wi-Fi (wyposażenie dodatkowe)

Oszczędność energii:

- ▶ timer (24 h)
- ▶ tryb ECO
- ▶ Gear (3 opcje mocy roboczej 50/75/100%)

Dane techniczne - Climate 5000 L CN

Grzanie



A++ → D

Chłodzenie



A++ → D



Zakres dostawy:

- (S) - standard, znajduje się w zakresie dostawy
- (O) - wyposażenie opcjonalne, dodatkowe



Nazwa kompletu				CL5000iL-Set 35 CN	CL5000iL-Set 53 CN
Nr katalogowy				7733702372	7733702373
Jednostka wewnętrzna				CL5000iU CN 35E	CL5000iU CN 53E
Nr katalogowy				7733701995	7733701996
Jednostka zewnętrzna				CL5000L 35 E	CL5000L 53 E
Nr katalogowy				7733701869	7733701870
Chłodzenie	Wydajność	Nominalna	kW	3,5	5,0
	Pobór mocy	Nominalny (min.-maks.)	W	1000 (170-1350)	1500 (650-1950)
	Prąd roboczy	Nominalny (min.-maks.)	A	4,52 (1,4-5,9)	6,70 (2,95-8,70)
	SEER		W/W	7,3	6,7
	Klasa energetyczna ErP			A++	A++
	Roczne zużycie energii elektrycznej		kWh/rok	-	-
Grzanie	Wydajność	Nominalna	kW	3,8	5,3
	Pobór mocy	Nominalny (min.-maks.)	W	980 (150-1300)	1420 (600-1900)
	Prąd roboczy	Nominalny (min.-maks.)	A	4,43 (1,25-5,95)	6,40 (2,75-8,50)
	SCOP		W/W	5,5	5,0
	Klasa energetyczna ErP			A+	A+
	Roczne zużycie energii elektrycznej		kWh/rok	-	-
Jednostka wewnętrzna	Zasilanie		V/Hz/Faza	220-240/ 50/ 1	220-240/ 50/ 1
	Wymiary	szer. x gł x wys.	mm	794x206x621	794x206x621
	Opakowanie	szer. x gł x wys.	mm	865x280x719	865x280x719
	Masa	netto/brutto	kg	14,9/18,8	14,9/18,8
	Przepływ powietrza	(maks./śr./min.)	m³/h	650/580/490	780/690/600
	Poziom ciśnienia akustycznego	(maks./śr./min./Si.)	dB(A)	37/34/27/-	41/38/32/-
Jednostka zewnętrzna	Poziom mocy akustycznej		dB(A)	54	55
	Zasilanie		V/Hz/Faza	220-240/ 50/ 1	220-240/ 50/ 1
	Maksymalny pobór mocy		W	1850	2950
	Maksymalny prąd roboczy		A	9	13,5
	Wymiary	szer. x gł x wys.	mm	765x303x555	805x330x554
	Opakowanie	szer. x gł x wys.	mm	887x337x610	915x370x615
	Masa	netto/brutto	kg	26,6/29,0	32,5/35,2
	Sprężarka	Typ		Rotacyjna	Rotacyjna
		Prąd roboczy (nominalny)	A	4,65	7,5
	Przepływ powietrza	(nominalny)	m³/h	2200	2100
Instalacja	Czynnik chłodniczy	Typ		R32	R32
		Potencjał ocieplenia	GWP	675	675
		Fabryczna ilość	kg	0,72	1,15
	Przyłącza rur	Dodatkowa ilość czynnika (powyżej 5 m)	g/m	12	12
		Ciecz / Gaz	mm(inch)	Φ6,35 / Φ9,52 (1/4" /3/8")	Φ6,35 / Φ12,7 (1/4" /1/2")
		Maks. długość instalacji	m	25	30
	Średnica rury skroplin (Zewnętrzna)	Maks. różnica poziomów	m	10	20
			mm	Φ25	Φ25
	Zasilanie (do jedn. zewn.)	Jedn. zewn.	mm²	3 x 2,5	3 x 2,5
		Komunikacja	mm²	4 x 1,5	4 x 1,5
		Zabezpieczenie	A	16	16
	Typ sterownika			-	Standardowy przewodowy i bezprzewodowy
	Optymalny zakres pracy	Chłodzenie	°C	-15-50	-15-50
Grzanie		°C	-15-24	-15-24	

Podane wydajności obliczone przy poniższych parametrach: chłodzenie: temperatura wewnętrzna 27°C (DB)/19°C (WB); temperatura zewnętrzna 35°C (DB)/24°C (WB) grzanie: temperatura wewnętrzna 20°C (DB)/15°C (WB); temperatura zewnętrzna 7°C (DB)/6°C (WB), długość instalacji rur dla połączonych jednostek 7,5 m, różnica wysokości między jednostką zewnętrzną i wewnętrzną 0 m, wymiary, dane techniczne i funkcje mogą ulec zmianie co jest podyktowane udoskonalaniem produktu.

Poglądowy schemat podłączenia zestawu AHU KIT do 16 kW

Schemat połączeń AHU KIT z agregatem skraplającym Bosch i centralą wentylacyjną (z chłodnicą freonową DX)

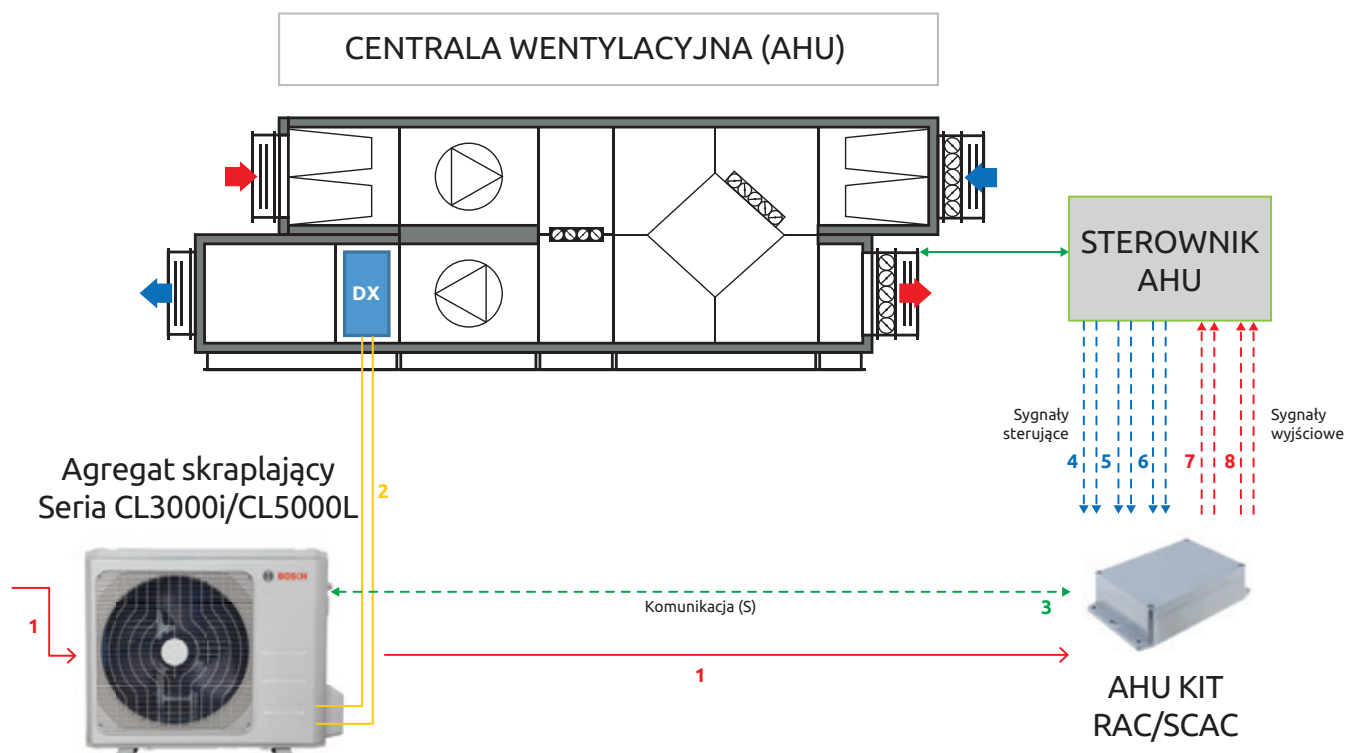

- 1 - Zasilanie agregatu / AHU kit
- 2 - Rury freonowe (izolowana miedź)
- 3 - Komunikacja S
- 4 - Grzanie
- 5 - Chłodzenie
- 6 - 0-10V
- 7 - Alarm
- 8 - Defrost

Klimatyzatory Multi Split Climate 3000i, Climate 5000i, Climate 6000i

Skuteczne rozwiązania zastosowane w tych jednostkach zapewnią niezawodność pracy i spokój na lata. Nowy moduł daje możliwość sterowania zdalnego poprzez aplikacje HomeCom Easy.



Zdrowie oraz dobre samopoczucie:

- ▶ filtr HD (wysokiej gęstości)
- ▶ filtr katalityczny
- ▶ filtr BIO (CL5000i i CL6001i)
- ▶ jonizator (CL5000i i CL6001i)
- ▶ regulacja wilgotności (tylko CL6001i)

Niezawodność pracy:

- ▶ autodiagnoza pracy
- ▶ kompensacja temperatury
- ▶ wentylator jednostki zewnętrznej o dwunastu prędkościach, z płynną modulacją
- ▶ autorestart

Komfort i efektywność:

- ▶ funkcja Follow Me (przy użyciu pilota)
- ▶ tryb snu
- ▶ smart Pilot
- ▶ kompatybilność z systemem mono i multi
- ▶ funkcja Turbo
- ▶ automatyczna zmiana kierunku nawiewu w pionie i poziomie (3D) (w poziomie tylko CL5000i i CL6001i)
- ▶ zapamiętywanie pozycji żaluzji i nawiewu
- ▶ inteligentne zabezpieczenie przed zimnym powietrzem
- ▶ sterowanie zdalne Wi-Fi (wyposażenie dodatkowe)
- ▶ czujnik obecności (Human sensor) (tylko CL6001i)

Oszczędność energii:

- ▶ timer (24 h)
- ▶ utrzymywanie temperatury na poziomie 8°C

Dane techniczne - Climate 3000i ścienne, 5000i ścienne, 6000i ścienne



Grzanie



A⁺⁺ → D

Chłodzenie



A⁺⁺ → D

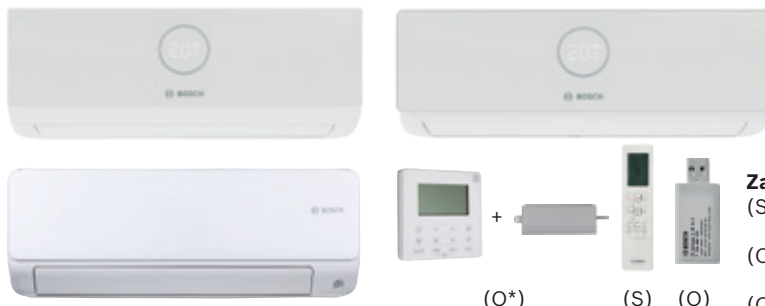

(O*) (S) (O)

Zakres dostawy:

(S) - standard, znajduje się w zakresie dostawy
 (O) - wyposażenie opcjonalne, dodatkowe
 (O*) nie dotyczy CL6001i

Model		CL3000iU W 20 E		CL3000iU W 26 E		CL3000iU W 35 E		CL3000iU W 53 E		CL3000iU W 70 E	
Nr katalogowy		7733701997		7733701564		7733701566		7733701568		7733701570	
Zasilanie			V/Hz/Faza		220-240/-50/1						
Chłodzenie	Wydajność	Nominalna	kW	2,1	2,6	3,5	5,3	7,0			
		Nominalna	Btu/h	7000	9000	12000	18000	24000			
	Pobór mocy	Nominalny	W	23	23	23	36	68			
	Prąd roboczy	Nominalny	A	0,11	0,1	0,1	0,15	0,28			
Grzanie	Wydajność	Nominalna	kW	2,3	2,9	3,8	5,6	7,3			
		Nominalna	Btu/h	8000	10000	13000	19000	25000			
	Pobór mocy	Nominalny	W	23	23	23	34	62			
	Prąd roboczy	Nominalny	A	0,11	0,1	0,1	0,15	0,28			
Instalacja	Jednostka wewn.	szer. x gł. x wys.	mm	726x210x291	729x200x292	802x200x295	971x228x321	1082x234x337			
	Opakowanie	szer. x gł. x wys.	mm	790x270x375	790x270x370	875x285x375	1045x305x405	1155x315x415			
	Masa	netto/brutto	kg	8,0/10,5	8/10,5	8,7/11,5	11,2/14,6	13,6/17,3			
	Przepływ powietrza	maks./śr./min.	m³/h	520/460/330	520/460/330	530/400/350	800/600/500	1090/770/610			
	Poziom ciśnienia akustycznego	maks./śr./min.	dB(A)	37/32/22	37/32/22	37/32/22	41/37/31	46/37/34,5			
	Poziom mocy akustycznej		dB(A)	54	54	56	56	62			
	Przyłącza rur	Ciecz / Gaz	mm(inch)	6,35mm(1/4")/9,52mm(3/8")	6,35mm(1/4")/9,52mm(3/8")	6,35mm(1/4")/9,52mm(3/8")	6,35mm(1/4")/Φ12,7(1/2")	9,52mm(3/8")/Φ15,9(5/8")			
Typ sterownika			Sterownik bezprzewodowy								

Podane wydajności obliczone przy poniższych parametrach: chłodzenie: temperatura wewnętrzna 27°C (DB)/19°C (WB); temperatura zewnętrzna 35°C (DB)/24°C (WB) grzanie: temperatura wewnętrzna 20°C (DB)/15°C (WB); temperatura zewnętrzna 7°C (DB)/6°C (WB), długość instalacji rur dla połączonych jednostek 7,5 m, różnica wysokości między jednostką zewnętrzną i wewnętrzną 0 m, wymiary, dane techniczne i funkcje mogą ulec zmianie co jest podyktowane udoskonalaniem produktu.

Model		CL5000iU W 26 E		CL5000iU W 35 E		CL6001iU W 26 E		CL6001iU W 35 E		CL6001iU W 53 E		CL6001iU W 70 E	
Nr katalogowy		7733701572		7733701574		7733701806		7733701808		7733701810		7733701812	
Zasilanie			V/Hz/Faza		220-240/-50/1								
Chłodzenie	Wydajność	Nominalna	kW	2,6	3,5	2,7	3,6	5,3	7,0				
		Nominalna	Btu/h	9000	12000	9300	12300	18000	24000				
	Pobór mocy	Nominalny	W	23	23	21	25	36	60				
	Prąd roboczy	Nominalny	A	0,11	0,11	0,10	0,11	0,15	0,25				
Grzanie	Wydajność	Nominalna	kW	2,9	3,8	3,1	4,0	5,6	7,3				
		Nominalna	Btu/h	9500	13000	10700	13700	19000	25000				
	Pobór mocy	Nominalny	W	23	23	21	25	36	60				
	Prąd roboczy	Nominalny	A	0,11	0,11	0,10	0,11	0,15	0,25				
Instalacja	Jednostka wewn.	szer. x gł. x wys.	mm	802x200x295	802x200x295	795x225x295	795x225x295	965x239x319	1140x370x275				
	Opakowanie	szer. x gł. x wys.	mm	875x285x375	875x285x375	870x370x305	870x370x305	1045x400x325	1230x455x355				
	Masa	netto/brutto	kg	8,7/11,5	8,7/11,3	41315	10,2/13	12,3/16,4	20/25,3				
	Przepływ powietrza	maks./śr./min.	m³/h	510/360/300	520/370/310	530/360/280	560/380/290	685/580/400	1092/724/379				
	Poziom ciśnienia akustycznego	maks./śr./min.	dB(A)	37/32/22	38/33/22	37/32/21,5/20,5	40/33/22/21	41/35/23/22	44,5/40/33/21				
	Poziom mocy akustycznej		dB(A)	56	60	58	59	59	65				
	Przyłącza rur	Ciecz / Gaz	mm(inch)	Φ6,35/Φ9,52 (1/4"/3/8")			Φ6,35/Φ9,52(1/4"/3/8")			Φ6,35/Φ12,7(1/4"/1/2")	Φ9,52/Φ15,9(3/8"/5/8")		
Typ sterownika			Sterownik bezprzewodowy										

Podane wydajności obliczone przy poniższych parametrach: chłodzenie: temperatura wewnętrzna 27°C (DB)/19°C (WB); temperatura zewnętrzna 35°C (DB)/24°C (WB) grzanie: temperatura wewnętrzna 20°C (DB)/15°C (WB); temperatura zewnętrzna 7°C (DB)/6°C (WB), długość instalacji rur dla połączonych jednostek 7,5 m, różnica wysokości między jednostką zewnętrzną i wewnętrzną 0 m, wymiary, dane techniczne i funkcje mogą ulec zmianie co jest podyktowane udoskonalaniem produktu.

Klimatyzatory Multi Split Climate 5000i M 4CC, 4C

NOWOŚĆ

Kompaktowe (4CC) i standardowe (4C) jednostki kasetonowe z 4-stronnym wyrzutem powietrza o 360-stopniowym zasięgu.



Zdrowie oraz dobre samopoczucie:

- ▶ filtr powietrza

Niezawodność pracy:

- ▶ wbudowana pompka skroplin (wysokość podnoszenia 1 m)

Oszczędność energii:

- ▶ timer (24 h)

Komfort i efektywność:

- ▶ funkcja Follow Me (dla jednostek uniwersalnych U)
- ▶ automatyczna zmiana kierunku nawiewu w pionie
- ▶ wbudowany Dry Contact
- ▶ pilot bezprzewodowy
- ▶ sterownik przewodowy z tygodniowym harmonogramem (wyposażenie dodatkowe)
- ▶ funkcja Turbo
- ▶ zapamiętywanie pozycji żaluzji (tylko 4C)
- ▶ nawiew 360°
- ▶ możliwość instalacji długiej trasy między jednostkami
- ▶ tryb unikania bezpośredniego – nadmuchu powietrza (Wind Avoid Me)
- ▶ sterowanie zdalne Wi-Fi (wyposażenie dodatkowe)

Dane techniczne - Climate 5000iM/U 4CC/4C

Grzanie



A⁺⁺ → D

Chłodzenie



A⁺⁺ → D

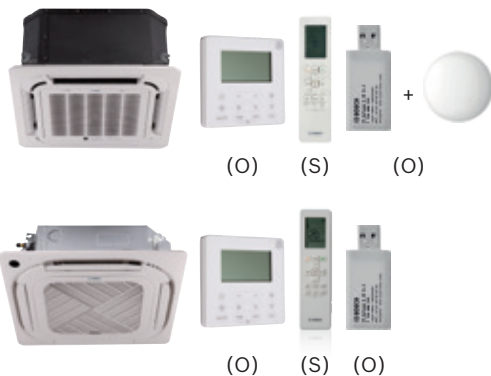

Zakres dostawy:

- (S) - standard, znajduje się w zakresie dostawy
- (O) - wyposażenie opcjonalne, dodatkowe



Model				CL5000iM 4CC 21 E	CL5000iM 4CC 26 E	CL5000iU 4CC 35 E	CL5000iU 4CC 53 E	CL5000iU 4C 70 E
Nr katalogowy				7733701939	7733701940	7733701878	7733701879	7733701880
Zasilanie			V/Hz/ Faza	220-240/-50/1				
Chłodzenie	Wydajność	Nominalna	kW	2,1	2,6	3,5	5,3	7,0
		Nominalna	Btu/h	7000	9000	12000	18000	24000
	Pobór mocy	Nominalna	W	40	40	40	50	60
	Pobór prądu	Nominalna	A	0,18	0,18	0,18	0,44	0,53
Grzanie	Wydajność	Nominalna	kW	2,3	2,9	4,1	5,4	7,6
		Nominalna	Btu/h	8000	10000	14000	18500	26000
	Pobór mocy	Nominalna	W	40	40	40	50	60
	Pobór prądu	Nominalna	A	0,18	0,18	0,18	0,44	0,53
Instalacja	Wymiary	szer. x wys. x gł.	mm	570x570x260	570x570x260	570x570x260	570x570x260	830x830x205
	Opakowanie	szer. x wys. x gł.	mm	675x640x295	675x640x295	662x662x317	662x662x317	910x910x250
	Masa	netto/brutto	kg	14,5/17,5	14,5/17,5	16,3/20,4	16/20,6	21,6/25,4
	Przepływ powietrza	maks./śr./min.	m ³ /h	540/500/460	540/500/460	620/510/420	720/620/500	1300/1140/1000
	Poziom ciśnienia akustycznego	maks./śr./min.	dB(A)	37,5/33,5/31,5	39/37/35	41/36/33/25,5	43/39,5/35,5/29	45,5/42,5/39,5/27
	Poziom mocy akustycznej		dB(A)	53	55	57	59	59
	Przyłącza rur	ciecz / gaz(zewnętrzna)	mm (unch)	Φ6,35/Φ9,52(1/4"/3/8")			Φ6,35/Φ12,7(1/4"/1/2")	Φ9,52/Φ15,9(3/8"/5/8")
	Średnica rury skroplin		mm	Φ25				
	Typ sterownik		-	Sterownik bezprzewodowy				
Panel	Model		-	Panel CL5000i-P 4CC				Panel CL5000i-P 4C
	Nr katalogowy		-	7733701886				7733701887
	Wymiary	szer. x wys. x gł.	mm	647x647x50				950x950x55
	Opakowanie	szer. x wys. x gł.	mm	715x715x123				1035x1035x90
	Masa	netto/brutto	kg	2,5/4,5				6,0/9,0

Podane wydajności obliczone przy poniższych parametrach: chłodzenie: temperatura wewnętrzna 27°C (DB)/19°C (WB); temperatura zewnętrzna 35°C (DB)/24°C (WB) grzanie: temperatura wewnętrzna 20°C (DB)/15°C (WB); temperatura zewnętrzna 7°C (DB)/6°C (WB), długość instalacji rur dla połączonych jednostek 7,5 m, różnica wysokości między jednostką zewnętrzną i wewnętrzną 0 m, wymiary, dane techniczne i funkcje mogą ulec zmianie co jest podyktowane udoskonalaniem produktu.

Klimatyzatory Multi Split Climate 5000i M D

NOWOŚĆ

Climate 5000i M D ma wbudowaną pompę skroplin oraz możliwość podłączenia do BMS. Idealnie sprawdzi się do wymagających montażu podsufitowych dzięki bardzo wąskiemu profilowi.



Zdrowie oraz dobre samopoczucie:

- ▶ filtr powietrza

Niezawodność pracy:

- ▶ wbudowana pompka skroplin (wysokość podnoszenia 1 m)
- ▶ automatyczny test przepływu powietrza

Oszczędność energii:

- ▶ timer (24 h)

Komfort i efektywność:

- ▶ funkcja Follow Me (przy użyciu pilota)
- ▶ automatyczna zmiana kierunku nawiewu w pionie
- ▶ tryb pracy cichej (Silent Mode)
- ▶ wbudowany Dry Contact
- ▶ pilot bezprzewodowy
- ▶ sterownik przewodowy z tygodniowym harmonogramem
- ▶ zmienny wlot powietrza (tył i dół)
- ▶ funkcja Turbo
- ▶ możliwość instalacji długiej trasy między jednostkami
- ▶ tryb unikania bezpośredniego nadmuchu powietrza (Wind Avoid Me)
- ▶ sterowanie zdalne Wi-Fi (wyposażenie dodatkowe*)

Dane techniczne - Climate 5000iM/U D

Grzanie



A++ → D

Chłodzenie



A++ → D

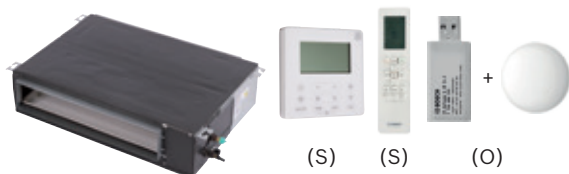

Zakres dostawy:
 (S) - standard, znajduje się w zakresie dostawy
 (O) - wyposażenie opcjonalne, dodatkowe



Model				CL5000iM D 21 E	CL5000iM D 26 E	CL5000iU D 35 E	CL5000iU D 53 E	CL5000iU D 70 E	
Nr katalogowy				7733701941	7733701942	7733701888	7733701889	7733701890	
Zasilanie			V/Hz/Faza	220-240/-50/1					
Chłodzenie	Wydajność	Nominalna	kW	2,1	26	3,5	5,3	7,0	
		Nominalna	Btu/h	7000	9000	12000	18000	24000	
	Pobór mocy	Nominalna	W	170	180	185	200	226	
	Pobór prądu	Nominalna	A	1	1,1	1,1	1,3	1,5	
Grzanie	Wydajność	Nominalna	kW	2,3	2,9	3,8	5,6	7,6	
		Nominalna	Btu/h	8000	10000	13000	19000	26000	
	Pobór mocy	Nominalna	W	170	180	185	200	226	
	Pobór prądu	Nominalna	A	1	1,1	1,1	1,3	1,5	
Instalacja	Wymiary	szer. x wys. x gł.	mm	700x506x200	700x506x200	700x506x200	880x674x210	1100x774x249	
	Opakowanie	szer. x wys. x gł.	mm	860x540x285	860x540x285	860x540x285	1070x725x280	1305x805x315	
	Masa	netto/brutto	kg	17.8/21.5	17.8/21.5	17.8/21.5	24.4/29.6	32.3/39.1	
	Przepływ powietrza	maks./śr./min.	m³/h	500/340/230	500/340/230	600/480/300	911/706/515	1229/1035/825.1	
	ESP	Nominalny	Pa	25	25	25	25	25	
		Zakres	Pa	0-40	0-40	0-60	0-100	0-160	
	Poziom ciśnienia akustycznego	maks./śr./min.	dB(A)	40/34.5/27.5	40/34.5/27.5	34.5/30.5/29/23	41/38/34/26	42/40/37/27	
	Poziom mocy akustycznej		dB(A)	54	56	58	58	62	
	Przyłącza rur	ciecz / gaz(zewnętrzna)	mm (unch)	Φ6,35/Φ9,52(1/4"/3/8")				Φ6,35/Φ12,7(1/4"/1/2")	Φ9,52/Φ15,9(3/8"/5/8")
	Średnica rury skroplin		mm	Φ25					
Typ sterownika		-	Sterownik bezprzewodowy						

Podane wydajności obliczone przy poniższych parametrach: chłodzenie: temperatura wewnętrzna 27°C (DB)/19°C (WB); temperatura zewnętrzna 35°C (DB)/24°C (WB)
 grzanie: temperatura wewnętrzna 20°C (DB)/15°C (WB); temperatura zewnętrzna 7°C (DB)/6°C (WB), długość instalacji rur dla połączonych jednostek 7,5 m, różnica wysokości między jednostką zewnętrzną i wewnętrzną 0 m, wymiary, dane techniczne i funkcje mogą ulec zmianie co jest podyktowane udoskonalaniem produktu.

Klimatyzatory Multi Split Climate 5000i M CN

NOWOŚĆ

Konsola Climate o atrakcyjnym wyglądzie ma szereg funkcji w tym, m. in. łatwy do zdjęcia panel przedni, łatwy do czyszczenia filtr i podwójne wyloty powietrza, aby zadowolić klientów i zapewnić idealną temperaturę. Wbudowany wielofunkcyjny moduł MC R, która płyta umożliwia łatwe połączenie Wi-Fi.



Zdrowie oraz dobre samopoczucie:

- ▶ filtr powietrza
- ▶ filtr BIO

Niezawodność pracy:

- ▶ automatyczny test przepływu powietrza

Oszczędność energii:

- ▶ timer (24 h)

Komfort i efektywność:

- ▶ funkcja Follow Me (przy użyciu pilota)
- ▶ tryb pracy cichej (Silent Mode)
- ▶ wbudowany Dry Contact
- ▶ pilot bezprzewodowy
- ▶ sterownik przewodowy z tygodniowym harmonogramem (wyposażenie dodatkowe)
- ▶ automatyczna zmiana kierunku nawiewu w poziomie
- ▶ automatyczna zmiana kierunku nawiewu w pionie
- ▶ funkcja Turbo
- ▶ możliwość instalacji długiej trasy między jednostkami
- ▶ tryb unikania bezpośredniego nadmuchu powietrza (Wind Avoid Me)
- ▶ sterowanie zdalne Wi-Fi (wyposażenie dodatkowe)

Dane techniczne - Climate 5000iM/U CN

GrzanieA⁺⁺ → D**Chłodzenie**A⁺⁺ → D**Zakres dostawy:**

(S) - standard, znajduje się w zakresie dostawy

(O) - wyposażenie opcjonalne, dodatkowe



Model				CL5000iM CN 26 E	CL5000iU CN 35 E	CL5000iU CN 50 E
Nr katalogowy				7733701994	7733701995	7733701996
Zasilanie			V/Hz/ Faza	220-240/-50/1		
Chłodzenie	Wydajność	Nominalna	kW	2,6	3,5	5,0
		Nominalna	Btu/h	9000	12000	17000
	Pobór mocy	Nominalna	W	45	45	55
		Nominalna	A	0,18	0,18	0,22
Grzanie	Wydajność	Nominalna	kW	2,9	3,8	5,3
		Nominalna	Btu/h	10000	13000	18000
	Pobór mocy	Nominalna	W	45	45	55
		Nominalna	A	0,18	0,18	0,22
Instalacja	Wymiary	szer. x wys. x gł.	mm	794x200x621	794x200x621	794x200x621
	Opakowanie	szer. x wys. x gł.	mm	865x280x719	865x280x719	865x280x719
	Masa	netto/brutto	kg	14.9/18.8	14.9/18.8	14.9/18.8
	Przepływ powietrza	maks./śr./min.	m ³ /h	650/580/490	650/580/490	780/690/600
	ESP	Nominalny	Pa	37/34/27	37/34/27	41/38/32
		Zakres	Pa	54	54	55
	Poziom ciśnienia akustycznego	maks./śr./min.	dB(A)	40/34.5/27.5	40/34.5/27.5	34.5/30.5/29/23
	Poziom mocy akustycznej		dB(A)	54	54	55
	Przyłącza rur	ciecz / gaz(zewnętrzna)	mm (unch)	Φ6,35/Φ9,52(1/4"/3/8")		
	Średnica rury skroplin		mm	Φ25		
Typ sterownika		-	Sterownik bezprzewodowy			

Podane wydajności obliczone przy poniższych parametrach: chłodzenie: temperatura wewnętrzna 27°C (DB)/19°C (WB); temperatura zewnętrzna 35°C (DB)/24°C (WB) grzanie: temperatura wewnętrzna 20°C (DB)/15°C (WB); temperatura zewnętrzna 7°C (DB)/6°C (WB), długość instalacji rur dla połączonych jednostek 7,5 m, różnica wysokości między jednostką zewnętrzną i wewnętrzną 0 m, wymiary, dane techniczne i funkcje mogą ulec zmianie co jest podyktowane udoskonalaniem produktu.

Klimatyzatory Multi Split jednostki zewnętrzne

NOWOŚĆ

Jednostki zewnętrzne z serii Climate mają możliwość przewymiarowania sumy wydajności jednostek wewnętrznych do 130%. 7 modeli jednostek zewnętrznych o mocy od 4,1 kW do 12,5 kW.



Niezawodność pracy:

- ▶ praca w szerokim zakresie temperatur (-15°C do 50°C)
- ▶ automatyczna diagnostyka błędów instalacji
- ▶ kompaktowe wymiary jednostek zewnętrznych

Agregaty współpracują z 4 typami jednostek wewnętrznych:

- ▶ ściennie CL3000i, CL5000i oraz CL6001i,
- ▶ kasetonowe CL5000iM 4CC, CL5000iU 4CC oraz CL5000iU 4C (70 E),
- ▶ kanałowe CL5000iM D i CL5000iU D ((35-70 E)
- ▶ konsole CL5000iM CN i CL5000iU CN.

Komfort i efektywność:

- ▶ możliwość instalacji długiej trasy między jednostkami
- ▶ do jednej jednostki zewnętrznej możemy podłączyć od dwóch do pięciu (w zależności od modelu) jednostek wewnętrznych
- ▶ kombinację jednostki wewnętrznej można wybrać od 40% do 130% mocy jednostki zewnętrznej. Przy stałej jednoczesnej pracy jednostek wewnętrznych nie należy przekraczać 100% mocy jednostki zewnętrznej

Dane techniczne jednostki zewnętrznej

Grzanie



A++ → D

Chłodzenie



A++ → D



Model	CL5000M 41/2 E		CL5000M 53/2 E		CL5000M 62/3 E		CL5000M 79/3 E		CL5000M 82/4 E		CL5000M 105/4 E		CL5000M 125/5 E		
Nr katalogowy	7733701932		7733701933		7733701934		7733701935		7733701936		7733701937		7733701938		
Dla kombinacji z jednostkami wewnętrznymi typu:	2 x CL3000iUW20 E		2 x CL3000iUW26 E		3 x CL3000iUW20 E		3 x CL3000iUW26 E		4 x CL3000iUW20 E		4 x CL3000iUW26 E		5 x CL3000iUW26 E		
Zasilanie	V/Hz/Faza		220-240/- 50/1												
Maksymalny pobór prądu	W	2750	3050	3910	4100	4150	4600	4700							
Maksymalny pobór mocy	A	12	13	17	18	19	21,5	22							
Chłodzenie	Moc znamionowa	Nominalna	kW	4,1	5,3	6,2	7,9	8,2	10,6	12,3					
		Nominalna	kBtu/h	14	18	21	27	28	36	42					
	Pobór mocy dla mocy znamionowej	W	1270	1635	1905	2450	2500	3270	3800						
	Moc	(min. – maks.)	kBtu	5,0–17,0	5,8–19,0	6,8–22,5	10,3–29	10,5–35	10,5–38,5	10,8–44,0					
	Maks. pobór mocy	(min – maks.)	W	100–1650	154–2000	180–2200	230–3250	230–3340	260–4125	280–4600					
	SEER	-	6,8	6,1	6,5	6,1	7	6,5	6,5						
Klasa energetyczna ErP	-	A++	A++	A++	A++	A++	A++	A++							
Grzanie	Moc znamionowa	Nominalna	kW	4,4	5,6	6,4	8,2	8,8	10,6	12,3					
		Nominalna	kBtu/h	15	19	22	28	30	36	42					
	Pobór mocy dla mocy znamionowej	W	1185	1500	1738	2210	2400	2845	3300						
	Moc	(min. – maks.)	kBtu	5,5-16,5	6,2-19,2	6,8-22,8	7,5-29,0	8,0-34,6	11,2-40,8	12,0-44,0					
	Maks. pobór mocy	(min – maks.)	W	220-1630	22-1780	350-1800	330-2960	370-3200	470-3684	570-4300					
	SCOP (dla -7°C)	-	4,0	4,0	4,0	4,0	4,0	4,0	3,8						
Klasa energetyczna ErP (dla -7°C)	-	A+	A+	A+	A+	A+	A+	A							
Jednostka zewnętrzna	Wymiary	szer. x wys. x gł.	mm	805 x 554 x 330				890 x 673 x 342				946 x 810 x 410			
	Masa	netto/brutto	kg	34,7/31,6	35/38	43,3/47,1	48/51,8	62,1/67,7	68,8/75,6	74,1/79,5					
	Sprężarka	Typ	-	Rotacyjna											
		Typ oleju / ilość	ml	VG74 / 440				VG74 / 670				VG74 / 1000			
	Wentylator	Moc silnika	W	47	47	88	88	150	150	150					
	Przepływ powietrza	m³/h	2100	2100	3000	3000	3800	4000	3850						
	Poziom ciśnienia akustycznego	dB(A)	55	54	55	55	61	62	61,5						
	Poziom mocy akustycznej	dB(A)	65	65	66	68	70	70	70						
Instalacja	Czynnik chłodniczy	Typ	-	R32	R32	R32	R32	R36	R32	R32					
		Potencjał ocieplenia	GWP	675	675	675	675	675	675	675					
		Fabryczna ilość	kg	1,10	1,25	1,50	1,85	2,10	2,10	2,90					
		Dodatkowa ilość czynnika (szczegółowo w instrukcji montażu)	g/m	12 (powyżej 15 m instalacji)				12 (powyżej 22,5 m instalacji)				12 lub 24 (powyżej 30 m instalacji)		12 lub 24 (powyżej 37,5 m instalacji)	
	Przyłącza rur	Ciecz / Gaz	mm (inch)	2 x Ø6,35/Ø9,52 (1/4"/3/8")			3 x Ø6,35/Ø9,52 (1/4"/3/8")			3 x Ø6,35/Ø9,52 (1/4"/3/8") + 1 x Ø6,35/Ø12,7 (1/4"/1/2")			4 x Ø6,35/Ø9,52 (1/4"/3/8") + 1 x Ø6,35/Ø12,7 (1/4"/1/2")		
		Maks. długość instalacji	m	40	40	60	60	80	80	80					
		Maks. długość do jend. wewn.	m	25	25	30	30	35	35	35					
		Maks. różnica poziomów między jedn. zewn. i wewn.	m	15											
		Maks. różnica poziomów między jedn. wewn.	m	10											
	Przewody elektryczne	"Zasilanie (do jedn. zewn.)"	mm²	3 x 2,5				3 x 4							
		Komunikacja (z zasilaniem j.wewn.)	mm²	4 x 1,5											
		Zabezpieczenie	A	16	16	20	20	20	25	25					
Liczba kompatybilnych jedn. wewn	min./maks.	-	1-2	1-2	1-3	1-3	1-4	1-4	1-5						
Zakres pracy jednostki zewn.	Chłodzenie	°C	-15-50	-15-50	-15-50	-15-50	-15-50	-15-50	-15-50						
	Grzanie	°C	-15-24	-15-24	-15-24	-15-24	-15-24	-15-24	-15-24						

Tabele kombinacji połączeń dla układów Multi Split – R32

Jednostki wydajności	
kBtu	kW
7	2
9	2,6
12	3,5
17	5,0
18	5,3
24	7,0
27	7,9
28	8,2
36	10,6
42	12,3

Bosch Climate 5000 M 41/2 (4,1/4,4 kW)		
2 Jednostki wewnętrzne		
7+7	7+9	9+9

Bosch Climate 5000 M 53/2 E (5,3/5,6 kW)							
2 Jednostki wewnętrzne							
7+7	7+9	7,12	7+17/18	9+9	9+12	9+17/18	12+12

Bosch Climate 5000 M 62/3 E (6,2/6,4 kW)						
2 Jednostki wewnętrzne				3 Jednostki wewnętrzne		
7+7	7+12	9+9	9+ 17/18	7+7+7	7+7+12	7+9+12
7+9	7+17/18	9+12	12+12	7+7+9	7+9+9	9+9+9

Bosch Climate 5000 M 79/3 E (7,9/8,2 kW)									
2 Jednostki wewnętrzne					3 Jednostki wewnętrzne				
7+7	7+12	9+9	9+ 17/18	12+17/18	7+7+7	7+7+17/18	7+9+17/18	9+9+9	9+12+12
7+9	7+17/18	9+12	12+12		7+7+9	7+9+9	9+12+12	9+9+12	12+12+12
					7+7+12	7+9+12			

Bosch Climate 5000 M 82/4 E (8,2/8,8 kW)									
2 Jednostki wewnętrzne			3 Jednostki wewnętrzne				4 Jednostki wewnętrzne		
7+7	9+9	12+17/18	7+7+7	7+9+9	7+12+17/18	9+12+12	7+7+7+7	7+7+9+9	7+9+9+12
7+9	9+12	18+17/18	7+7+9	7+9+12	9+9+9	12+12+12	7+7+7+9	7+7+9+12	7+9+9+17/18
7+12	9+17/18		7+7+12	7+9+17/18	9+9+12		7+7+7+12	7+9+9+9	9+9+9+9
7+17/18	12+12		7+7+17/18	7+12+12	9+9+17/18				

Tabele kombinacji połączeń dla układów Multi Split – R32

Bosch Climate 5000 M 105/4 E (10,6/10,6 kW)									
2 Jednostki wewnętrzne		3 Jednostki wewnętrzne				4 Jednostki wewnętrzne			
7+9	9+24	7+7+7	7+9+17/18	9+9+9	9+12+24	7+7+7+7	7+7+9+17/18	7+9+9+17/18	9+9+9+12
7+12	12+12	7+7+9	7+9+24	9+9+12	9+17/18+17/18	7+7+7+9	7+7+9+24	7+9+9+24	9+9+9+17/18
7+17/18	12+17/18	7+7+12	7+12+12	9+9+17/18	12+12+12	7+7+7+12	7+7+12+12	7+9+12+12	9+9+9+24
7+24	12+24	7+7+17/18	7+12+17/18	9+9+24	12+12+17/18	7+7+7+17/18	7+7+12+17/18	7+9+12+17/18	9+9+12+12
9+9	18+17/18	7+7+24	7+12+24	9+12+12	12+12+24	7+7+7+24	7+7+17/18+17/18	7+9+17/18+17/18	9+9+12+17/18
9+12		7+9+9	7+17/18+17/18	9+12+17/18	12+17/18+17/18	7+7+9+9	7+9+9+9	7+12+12+12	9+12+12+12
9+17/18		7+9+12				7+7+9+12	7+9+9+12	9+9+9+9	12+12+12+12

Bosch Climate 5000 M 125/5 E (12,3/12,3 kW)									
2 Jednostki wewnętrzne	3 Jednostki wewnętrzne			4 Jednostki wewnętrzne			5 Jednostek wewnętrznych		
7+9	7+7+7	7+12+12	9+12+17/18	7+7+7+7	7+7+17/18+24	9+9+9+12	7+7+7+7+7	7+7+7+12+17/18	7+9+9+9+12
7+12	7+7+9	7+12+17/18	9+12+24	7+7+7+9	7+9+9+9	9+9+9+17/18	7+7+7+7+9	7+7+9+9+9	7+9+9+9+17/18
7+17/18	7+7+12	7+12+24	9+17/18+17/18	7+7+7+12	7+9+9+12	9+9+9+24	7+7+7+7+12	7+7+9+9+12	7+9+9+12+12
7+24	7+7+17/18	7+17/18+17/18	12+12+12	7+7+7+17/18	7+9+9+17/18	9+9+12+12	7+7+7+7+17/18	7+7+9+9+17/18	7+9+9+12+17/18
9+9	7+7+24	9+9+9	12+12+17/18	7+7+7+24	7+9+9+24	9+9+12+17/18	7+7+7+7+24	7+7+9+9+24	7+9+12+12+12
9+12	7+9+9	9+9+12	12+12+24	7+7+9+9	7+9+12+12	9+9+12+24	7+7+7+9+9	7+7+9+12+12	7+12+12+12+12
9+17/18	7+9+12	9+9+17/18	12+17/18+17/18	7+7+9+12	7+9+12+17/18	9+9+17/18+17/18	7+7+7+9+12	7+7+9+12+17/18	9+9+9+9+9
9+24	7+9+17/18	9+9+24	12+17/18+24	7+7+9+17/18	7+9+12+24	9+12+12+12	7+7+7+9+17/18	7+7+12+12+12	9+9+9+9+12
12+12	7+9+24	9+12+12	17/18+17/18+17/18	7+7+9+24	7+9+17/18+17/18	9+12+12+17/18	7+7+7+9+24	7+7+12+12+17/18	9+9+9+9+17/18
12+17/18				7+7+12+12	7+12+12+12	12+12+12+12	7+7+7+12+12	7+9+9+9+9	9+9+9+12+12
12+24				7+7+12+17/18	7+12+12+18	12+12+12+17/18			9+9+12+12+12
18+17/18				7+7+12+24	7+12+17/18+17/18				
18+24				7+7+17/18+17/18	9+9+9+9				

Agregaty – Wymiary i rozstawy

Climate 3000i, Climate 5000i, Climate 6000i, Climate 5000 L oraz Climate 5000 M

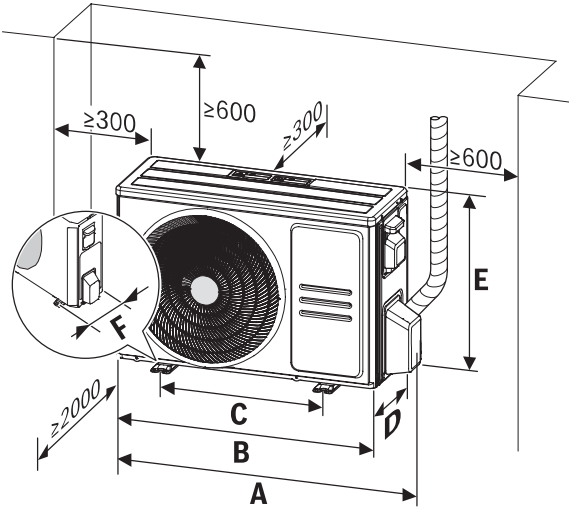

Model	A [mm]	B [mm]	C [mm]	D [mm]	E [mm]	F [mm]
CL3000i 26 E	790	720	452	270	495	255
CL3000i 35 E	790	720	452	270	495	255
CL3000i 53 E	874	805	511	330	554	317
CL3000i 70 E	955	890	663	342	673	354
CL5000i 26 E	835	765	452	303	555	286
CL5000i 35 E	835	765	452	303	555	286
CL6000i 26 E	874	805	511	330	554	317
CL6000i 35 E	874	805	511	330	554	317
CL6000i 53 E	955	890	663	342	673	354
CL6000i 70 E	955	890	663	342	673	354
CL5000L 35 E	835	765	453	303	55	286
CL5000L 53 E	874	805	511	330	554	317
CL5000L 70 E	955	890	663	342	673	354
CL5000L 88 E	1030	946	673	410	810	403
CL5000L 105 E-3	1030	946	673	410	810	403
CL5000L 125 E	1030	946	673	410	810	403
CL5000L 140 E-3	1045	952	634	415	1333	404
CL5000L 160 E-3	1045	952	634	415	1333	404
CL5000M 41/2 E	874	805	511	330	554	317
CL5000M 53/2 E	874	805	511	330	554	317
CL5000M 62/3 E	955	890	663	342	673	354
CL5000M 79/3 E	955	890	663	342	673	354
CL5000M 82/4 E	1034	946	673	410	810	403
CL5000M 105/4 E	1034	946	673	410	810	403
CL5000M 125/5 E	1034	946	673	410	810	403

Climate Class 8000i

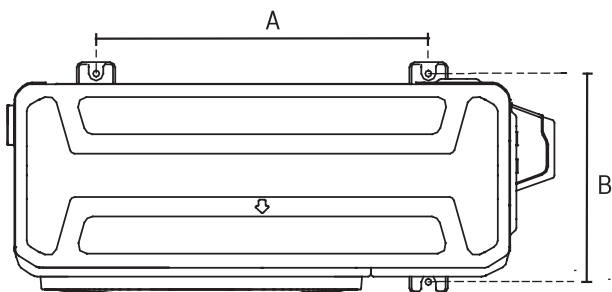

Model	A [mm]	B [mm]
Climate Class 8000i - CLC8000i 25 E	500	321
Climate Class 8000i - CLC8000i 35 E	500	321

Akcesoria



Aplikacja HomeCom Easy

Bosch HomeCom Easy to inteligentna obsługa z dowolnego miejsca. Za pomocą aplikacji możesz w dowolnym miejscu i czasie sterować ogrzewaniem, ciepłą wodą i klimatyzacją w Twoim domu.



Sterownik bezprzewodowy (RG10A i RG10 N2)

Umożliwia klientom sterowanie systemem z sofy lub dowolnego innego miejsca w domu lub miejscu pracy.



Interfejs do współpracy z modułem IP-Gateway (G10 CLC)

Interfejs do współpracy z modułem IP-Gateway G 10 CL-1. Niezbędny z jednostkami CL5000i 4CC, D oraz CF.



Sterownik przewodowy (CRC R-1)

Ten przewodowy sterownik umożliwia Twoim klientom sterowanie dowolną jednostką wewnętrzną Climate 3000i / 5000i



Moduł IP Gateway (G 10 CL-1)

Bramka IP umożliwia łączność jednostek wewnętrznych Climate 3000i / 5000i oraz 6000i. Bramki można używać do sterowania jednostkami wewnętrznymi za pomocą aplikacji Bosch HomeCom Easy.



Moduł rozszerzeń (MC R)

Rozszerz możliwości podłączenia jednostek wewnętrznych za pomocą modułu przyłączeniowego MC R w następujący sposób:

- ▶ Podłączenie sterownika przewodowego CRC R-1
- ▶ Podłączenie sygnałów wejściowych dla przełączników kontaktowych (np. przełącznik kontaktowy, karty hotelowe, kontakt okienny/drzwiowy)
- ▶ Podłączenie sygnałów wyjściowych dla przełączników stykowych (np. system alarmowy, oświetlenie)



Robert Bosch Sp. z o.o.
Dział Termotechniki
ul. Jutrzenki 105
02-231 Warszawa

bosch-klimatyzacja.pl
klimatyzacja@pl.bosch.com

04.2023

Podane w ulocie informacje nie stanowią oferty w rozumieniu Kodeksu Cywilnego i mogą różnić się od rzeczywistych parametrów urządzeń. Firma Robert Bosch Sp. z o.o. (gwarant) udziela nawet do 5 lat gwarancji na sprawne działanie urządzeń grzewczych, zgodnie z warunkami zawartymi w kartach gwarancyjnych poszczególnych urządzeń.