

# KATALOG PRODUKTÓW

RAC / PAC / VRF / ATW

2024/2025

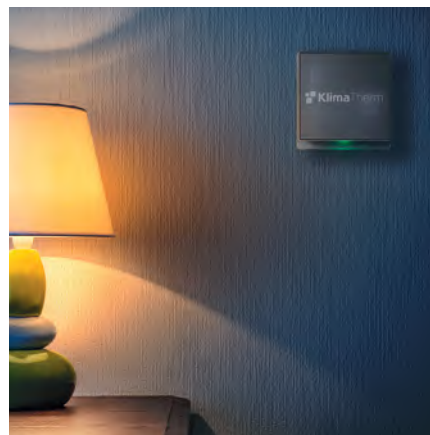

AIRSTAGE

# Zasady firmy FUJITSU GENERAL

## Nasza misja

---

# Wspólnie dla przyszłości

Poprzez innowację i technologię, zapewniamy lepszą przyszłość, spokój naszych klientów i społeczności na całym świecie.

## Nasza filozofia

---

### Spontaniczne działanie

Podajemy się nowych wyzwań, inwestując z własnej inicjatywy w rozwój osobisty, zachowując nieustanną kreatywność i spontaniczność.

### Rozwijamy nasz zespół

Szanujemy i doceniamy naszych ludzi, podnosimy ich kwalifikacje, wspieramy kulturę i różnorodność oraz realizujemy wspólne działania, skupiając się na komunikacji.

### Etyka

Dla osiągnięcia naszych celów, zawsze postępujemy uczciwie, przestrzegając zasad etycznych.



## SPIS TREŚCI

### 004 NASZE PRZESŁANIE

- 006 Zrównoważony rozwój
- 008 Zaprojektowane dla czystego powietrza
- 010 Zaprojektowane dla przyszłości
- 014 Zaprojektowane dla komfortu
- 016 Zaprojektowane dla lepszej kontroli
- 018 Zaprojektowane dla atrakcyjnego wyglądu
- 020 Historia
- 022 Lokalizacja na świecie
- 024 Globalna działalność biznesowa
- 026 Obiekty referencyjne
- 028 Rozwój i produkcja na świecie
- 030 Wysokiej jakości centra badawcze i zakłady produkcyjne
- 032 2024 Nowe produkty

### 036 ROZWIĄZANIA

- 038 Dla małych obiektów użytkowych
- 046 Dla małych obiektów użytkowych
- 048 Dla obiektów komercyjnych

#### TYPOSZEREG PRODUKTÓW

#### SPLIT I MULTI-SPLIT

#### SYSTEMY VRF

#### WENTYLACJA

#### SYSTEMY STEROWANIA I AKCESORIA OPCJONALNE

#### POMPA CIEPŁA POWIETRZE-WODA

### WSPARCIE

- 396 Wsparcie systemów VRF
- 398 Narzędzia wspierające dla systemów VRF/RAC
- 400 Narzędzia wspierające dla pomp ciepła POWIETRZE-WODA
- 402 Szybki serwis i konserwacja
- 404 Narzędzie serwisowe AIRSTAGE
- 406 Program Service Tool
- 407 Program Web Monitoring Tool



GRUPA  
KlimaTherm

## O GRUPIE KLIMA-THERM

Klima-Therm, Generalny Przedstawiciel FUJITSU GENERAL w Polsce, Skandynawii i w krajach nadbałtyckich oraz Grupa powiązanych kapitałowo spółek, działa w branży HVACR od 1996 roku.

Jest wiodącym dostawcą najwyższej klasy systemów klimatyzacyjnych, wentylacyjnych i grzewczych dedykowanych do użytku profesjonalnego, jak również przeznaczonych na potrzeby odbiorców indywidualnych. Szeroka oferta firmy obejmuje m.in. klimatyzatory Split i Multi Split, systemy Airstage VRF, systemy wody lodowej, klimakonwektory, centrale klimatyzacyjne i wentylacyjne, pompy ciepła oraz rekuperatory. Dbając o satysfakcję klientów, Grupa Klima-Therm świadczy również kompleksowe usługi w zakresie profesjonalnego doradztwa techniczno – projektowego, montażowego i serwisowego – z wykorzystaniem najnowszej wiedzy, jak również wypracowanego przez lata doświadczeń.

Grupa Klima-Therm stale rozwija swoją działalność, dążąc do utrzymania pozycji jednego z wiodących dostawców branży HVACR. Konsekwencja, profesjonalizm, bogactwo doświadczeń oraz wiedzy zdobytej na przestrzeni wielu lat aktywnej działalności dystrybucyjnej i produkcyjnej, uplasowały firmę na pozycji niekwestionowanego lidera polskiego rynku urządzeń klimatyzacyjnych i wentylacyjnych.

**WE  
CARE  
ABOUT  
AIR**

W centrum naszego zainteresowania stoi troska o jakość i komfort powietrza. Dlatego, jako Grupa Klima-Therm wspieramy firmy, instytucje oraz klientów indywidualnych w tworzeniu odpowiednich warunków do pracy i odpoczynku, dbamy również o prawidłowy przebieg procesów technologicznych. W równym stopniu, co o powietrze, troszczymy się o środowisko naturalne. Oferujemy zaawansowane technologicznie produkty klimatyzacyjne, które pozwalają chronić naturalne, bezcenne dla przyszłych pokoleń zasoby. W systemach Split i Multi Split stosujemy ekologiczny czynnik chłodniczy R32 o potencjale „0” niszczenia warstwy ozonowej, który dodatkowo wpływa na wzrost efektywności energetycznej urządzeń Fujitsu – duża część z nich pracuje w klasie A++/ A+++.

Podążając za ideą zrównoważonego rozwoju, wyznaczyliśmy priorytety w postaci proekologicznego podejścia do naszej działalności, partnerstwa w biznesie oraz dbałości o zasoby ludzkie.

FUJITSU

KlimaTherm

Klimoör

KAISAI

auratsu



# NASZE PRZESŁANIE

## Innowacja i globalizacja

Zapewniamy nowe jutro każdemu



**Zrównoważony** rozwój



**Zaprojektowane** dla czystego powietrza



**Zaprojektowane** dla przyszłości



**Zaprojektowane** dla komfortu



**Zaprojektowane** dla lepszej kontroli



**Zaprojektowane** dla atrakcyjnego wyglądu



Historia



Fujitsu na świecie



Globalna działalność biznesowa



Obiekty referencyjne



Rozwój i produkcja na świecie



Wysokiej jakości zakłady produkcyjne





# Zrównoważony rozwój

## Zrównoważone zarządzanie

Dostrzegamy wyzwanie, jakim jest rozwój naszej działalności poprzez wkład w kształtowanie zrównoważonego społeczeństwa, jako kluczowego elementu naszej strategii rozwoju i dążymy do "zrównoważonego zarządzania", w oparciu o trzy filary: "harmonijne współistnienie z naszą planetą", "zaangażowanie społeczne" i "troska o pracowników".

## Podstawowe zasady zrównoważonego zarządzania

Cele Zrównoważonego Rozwoju (SDGs) ONZ będą stymulować rozwój biznesu w nadchodzących latach. Kluczowa zasada SDGs, "Nie zostawiaj nikogo w tyle", odzwierciedla filozofię naszej firmy "Żyjmy razem dla naszej przyszłości". Promowanie zrównoważonego zarządzania odbywa się w perspektywie średnio- i długoterminowej, z perspektywą kształtowania zrównoważonego społeczeństwa dla przyszłych pokoleń. Dążymy do rozwoju biznesu poprzez przyspieszenie tej transformacji.



### Kluczowe inicjatywy

#### Planeta (Harmonijne współistnienie z naszą planetą)

- Wkład w środki łagodzące efekty globalnego ocieplenia
- Wzmacnianie świadomości ekologicznej społeczeństwa

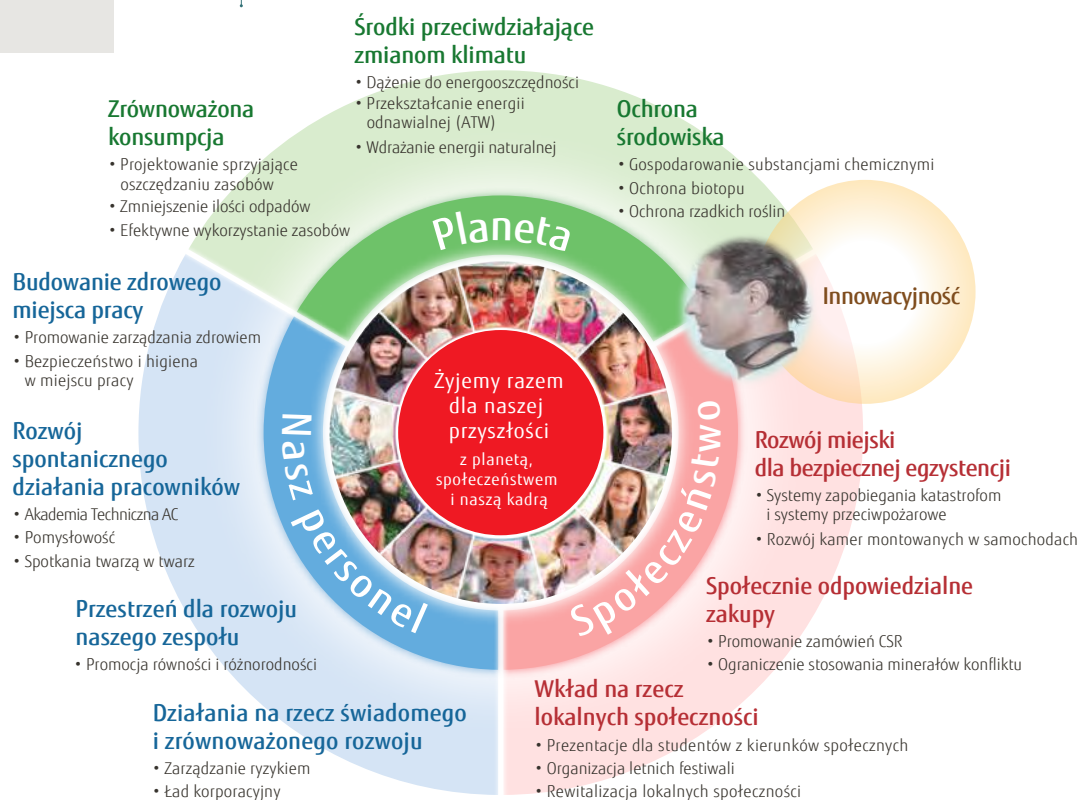

#### Nasza kadra (opieka nad pracownikami)

- Strategiczne wdrażanie zarządzania zdrowiem i produktywnością
- Tworzenie elastycznych modeli pracy w związku z pandemią COVID-19
- Usprawnienie rozwoju zasobów ludzkich

#### Spółeczeństwo (wkład społeczny)

Wspieranie innowacji w obszarze problemów społecznych (zapewnienie zdrowego, czystego i bezpiecznego otoczenia)



# Zaprojektowane dla czystego powietrza

## Pomyśl o jakości powietrza

Czyste powietrze jest podstawą komfortowej klimatyzacji. Oferta Fujitsu General to szeroka gama produktów wyposażonych w wysokowydajne filtry powietrza oraz systemy wentylacji wykorzystujące wymienniki ciepła.



## Czyste powietrze, wolne od kurzu



### Filtr z jonami srebra

Filtr z jonami srebra usuwa z powietrza wirusy, bakterie i pleśń.

Uwaga: Nie jest to wynik eksperymentu w rzeczywistym środowisku użytkowania. Filtr z jonami srebra hamuje aktywność lub rozwój mikroorganizmów, ale nie chroni przed infekcją.

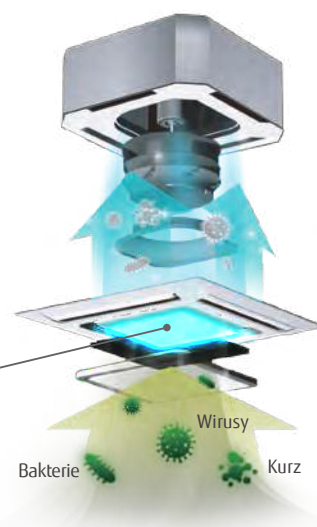
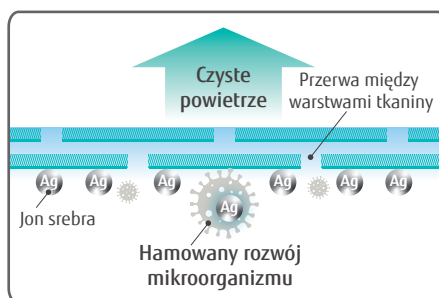

## Dwa różne filtry w jednym urządzeniu



### Filtr polifenolowy

Drobne cząstki kurzu są absorbowane dzięki zjawiskom elektrostatyki.

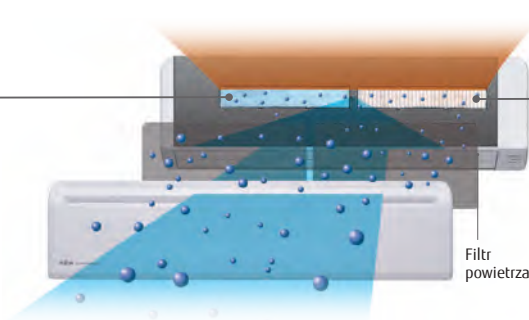

### Filtr jonowy

Filtr usuwa nieprzyjemne zapachy dzięki procesowi utleniania i redukcji jonów generowanych na powierzchni filtra wykonanego z elementów ceramicznych.

## Wentylacja z odpowiednim przepływem powietrza, ograniczająca zmiany temperatury

### Wentylacja z odzyskiem ciepła

Energia wytworzona w procesie schładzania lub ogrzewania pomieszczenia jest ponownie wykorzystywana przez wentylację z odzyskiem ciepła.

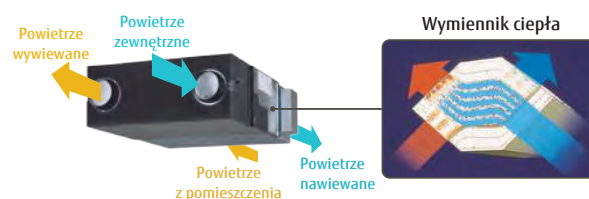

Zastosowano wysokowydajny wymiennik o przepływie krzyżowo-przeciwprądowym



# Zaprojektowane dla przyszłości

## Czyste ogrzewanie

Nasze pompy ciepła typu powietrze-woda (ATW) wykorzystują energię aerodynamiczną do efektywnej i przyjaznej środowisku realizacji funkcji ogrzewania i chłodzenia. Są kluczową technologią segmentu Odnawialnych Źródeł Energii (OZE) – rozwijają efektywność energetyczną budynków, redukują emisję CO<sub>2</sub>, a tym samym wspierają realizację polityki Europejskiego Zielonego Ładu.

## Odnawialne Źródła Energii (OZE)

To naturalne, niewyczerpalne i przyjazne środowisku zasoby. Ich pozyskiwanie zapewnia bezemisyjną produkcję energii oraz cały szereg możliwości jej wykorzystania. Ze względu na stosunkowo łatwy dostęp do technologii, największą popularnością cieszą się źródła energii odnawialnej takie jak m.in. powietrze i słońce.

### OZE a główne cele transformacji energetycznej:

- Ochrona środowiska naturalnego
- Poprawa jakości powietrza
- Redukcja zużycia paliw kopalnych emitujących CO<sub>2</sub>
- Obniżenie kosztów wytwarzania i konsumpcji energii

### Co sprzyja rozwojowi OZE w Polsce?

- Zmiany legislacyjne - Polityka Energetyczna Polski 2040
- Programy wsparcia finansowego – ogólnopolskie i samorządowe
- Postęp technologiczny – systematyczny spadek kosztów inwestycji w OZE
- Rosnąca świadomość społeczna w sferze działań pro-ekologicznych, w tym korzyści ekonomicznych płynących z zielonej energii i tzw. czystego ogrzewania

### Energia odnawialna przyszłością branży HVACR

Polityka Unii Europejskiej zakłada elektryfikację ciepłownictwa, ogrzewnictwa i chłodnictwa w oparciu o rosnący udział OZE. Do 2040 roku potrzeby ciepłe wszystkich gospodarstw domowych mają być pokrywane przez ciepło systemowe oraz przez zero- lub niskoemisyjne źródła indywidualne z istotnym udziałem pomp ciepła.

### Rosnąca popularność pomp ciepła

W Polsce rynek urządzeń grzewczych pracujących w oparciu o zasoby odnawialne szacowany jest na ok. 3 miliony nowych, ekologicznych źródeł ciepła, które zostaną zainstalowane w perspektywie najbliższej dekady. Z tego co najmniej 12 proc. mają stanowić pompy ciepła typu powietrze-woda.

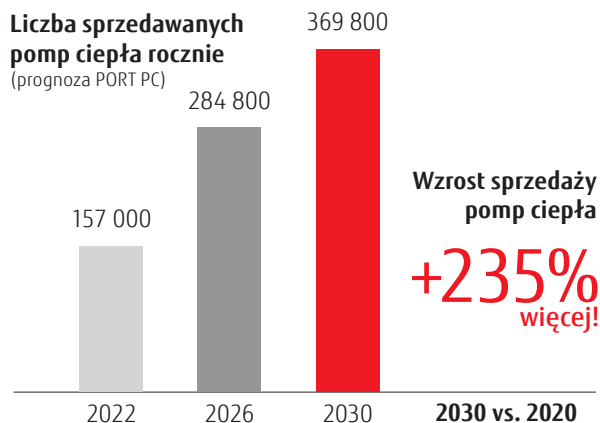

### Perspektywy – Udział OZE w końcowym zużyciu energii brutto

Prognozy na najbliższe 10 lat przewidują podwojenie się zwiększenia udziału OZE w produkcji energii elektrycznej. Szacują się że w 2030 r. wzrost kształtował się będzie na poziomie 55-60%, a w 2050 r. osiągnie poziom 84%.

### Jak działa pompa ciepła

System wykorzystuje energię odnawialną z otaczającego powietrza. Pompa ciepła pozwala uzyskać od 3 do 5 kW energii cieplnej przy użyciu 1 kW energii elektrycznej.

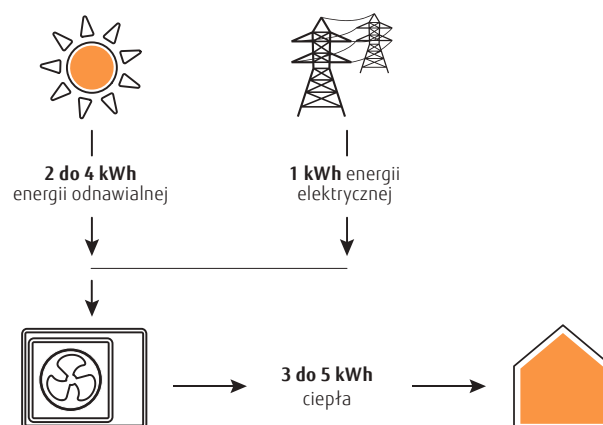

### Pompy ciepła kluczową technologią OZE

Pompy ciepła powietrze-woda Fujitsu wykorzystują odnawialną energię aerodynamiczną do ogrzewania i chłodzenia pomieszczeń bytowych oraz do podgrzewania ciepłej wody użytkowej. Skutecznie rozwijają efektywność energetyczną budynków, przyczyniają się do redukcji emisji CO<sub>2</sub>, a tym samym wspierają realizację polityki Europejskiego Zielonego Ładu.

Efektywność pompy ciepła jest 3-5 razy większa niż ogrzewanie elektryczne lub elektryczne podgrzewanie ciepłej wody użytkowej.





# Zaprojektowane dla przyszłości

## Czynnik chłodniczy a ekologia

Oferujemy niezawodne rozwiązania technologiczne, dostosowane do rynku europejskiego i spełniające jego wymagające normy. Tworzymy przyjazne środowisku technologie, z których będziemy mogli być dumni również w przyszłości, korzystając z nich w ramach rozwoju produktów i procesów produkcji.

## Nowy czynnik R32 przyczynia się do redukcji potencjału tworzenia efektu cieplarnianego (GWP).

### Kluczowe aspekty

- Potencjał niszczenia warstwy ozonowej (ODP)<sup>\*1</sup> wynosi 0!
- Właściwości środowiskowe
- Wydajność
- Efektywność ekonomiczna

\*1 ODP (Potencjał niszczenia warstwy ozonowej): jest to wartość względna wskazująca wpływ substancji zubożających warstwę ozonową w ujęciu wagowym względem CFC-11 (Trichlorofluorometan, CCl<sub>3</sub>F), dla którego wskaźnik ten wynosi 1

\*2 GWP (Potencjał tworzenia efektu cieplarnianego): wartość wskazująca wpływ innych gazów cieplarnianych na globalne ocieplenie, w odniesieniu do dwutlenku węgla. Jest to wartość szacunkowa wyrażona jako stosunek absorpcji promieniowania podczerwonego danej substancji do CO<sub>2</sub>.

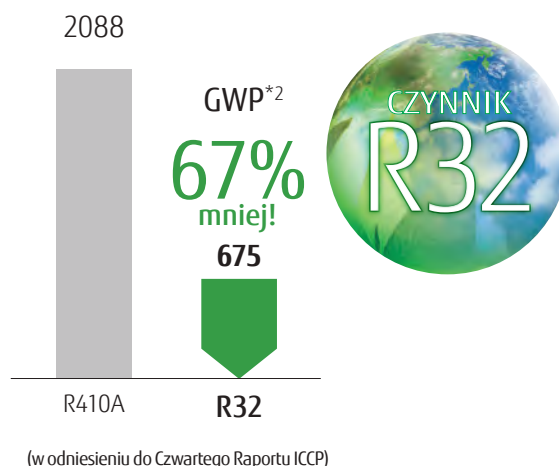

## Niski GWP dla szerokiego zakresu projektów

Nieustannie pracujemy nad rozwojem produktów wykorzystujących czynnik chłodniczy R32 i oferujemy takie produkty we wszystkich kategoriach naszego asortymentu (Split, Multi-Split, VRF i ATW). Pozwala to nam wdrażać przyjazne dla środowiska i zgodne z przepisami systemy dla szerokiej gamy zastosowań, od budynków mieszkalnych po małe obiekty komercyjne.

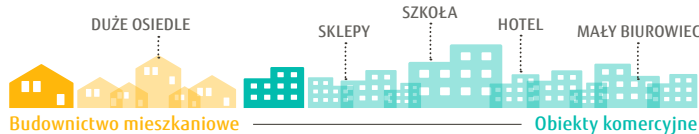

- Pompa ciepła
- Split
- Multi-Split
- VRF
- Wentylacja



**Nowe wymagania w zakresie etykiet energetycznych 626/2011/EU**  
Nasze klimatyzatory posiadają klasę energetyczną A+++; najwyższy poziom efektywności dokumentowany na etykietach energetycznych w Europie.

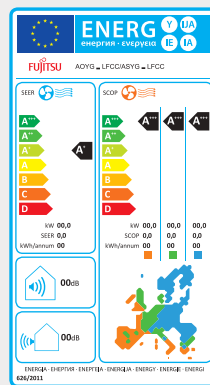

SEER (tryb chłodzenia)	SCOP (tryb grzania)
A+++ SEER ≥ 8.50	SCOP ≥ 5.10
A++ 6.10 ≤ SEER < 8.50	4.60 ≤ SCOP < 5.10
A+ 5.60 ≤ SEER < 6.10	4.00 ≤ SCOP < 4.60
A 5.10 ≤ SEER < 5.60	3.40 ≤ SCOP < 4.00
B 4.60 ≤ SEER < 5.10	3.10 ≤ SCOP < 3.40
C 4.10 ≤ SEER < 4.60	2.80 ≤ SCOP < 3.10
D 3.60 ≤ SEER < 4.10	2.50 ≤ SCOP < 2.80
E 3.10 ≤ SEER < 3.60	2.20 ≤ SCOP < 2.50
F 2.60 ≤ SEER < 3.10	1.90 ≤ SCOP < 2.20
G SEER < 2.60	SCOP < 1.90

## Wizja ochrony środowiska Fujitsu General

### Średniookresowy plan ochrony środowiska: Cel i środki

	Cel	Środki
Redukcja naszego wpływu na środowisko	<p>Osiągnięcie neutralności węglowej do roku obrotowego 2025</p> <p>[Poprzedni cel]</p> <p>Emisja gazów cieplarnianych z działań biznesowych naszej Grupy: Całkowite wyeliminowanie do roku obrotowego 2030</p>	<ol style="list-style-type: none"> <li>Przejdźcie na energię odnawialną; istniejące zakłady (do roku obrotowego 2023)</li> <li>Przejdźcie na energię odnawialną; wszystkie spółki Grupy (do roku obrotowego 2025) → Cele 1 i 2 osiągnięte przed terminem (kwiecień 2022 r.)</li> <li>Przejdźcie na energię odnawialną dla całej pozostałej zużywanej energii (do roku obrotowego 2025)</li> </ol>
Nasza sieć dostaw	Redukcja o 30% całkowitej emisji gazów cieplarnianych w ramach naszej sieci dostaw do roku obrotowego 2035 (względem roku obrotowego 2018).	<ul style="list-style-type: none"> <li>Promowanie ekologicznej energii elektrycznej wśród naszych dostawców</li> <li>Redukcja zużycia materiałów i wagi produktów</li> </ul>
Dla naszych klientów i społeczeństwa	Redukcja emisji gazów cieplarnianych generowanych przez nasze produkty. Redukcja o 30% do roku obrotowego 2030 (w porównaniu do roku obrotowego 2013)	<ul style="list-style-type: none"> <li>Zastąpienie systemów o stałej prędkości na systemy inwerterowe (Indie i Bliski Wschód)</li> <li>Zwiększenie efektywności energetycznej</li> </ul>



# Zaprojektowane dla komfortu

## Komfortowy nawiew

Koncern Fujitsu General jako pierwszy na świecie zaprojektował i wdrożył liczne rozwiązania mające na celu zwiększenie komfortu użytkownika. Ta koncepcja dotyczy również naszych systemów klimatyzacji. Będziemy dalej rozwijać możliwości klimatyzatorów, nie ustając w dostarczaniu najwyższej jakości komfortu powietrza.



### Kaseta z nawiewem 3D

Indywidualne sterowanie wylotami powietrza

Funkcja „komfortowego sterowania nawiewem” umożliwia automatyczne dostosowanie lewego, prawego i centralnego wylotu powietrza dla zapewnienia najwyższego poziomu komfortu.

### Kaseta z nawiewem 1-stronnym

Szeroki strumień nawiewanego powietrza dzięki nowej, dużej i trójkątnej żaluzji

Duża żaluzja z łopatką o trójkątnym profilu posiada szerszy zakres regulacji i kieruje powietrze do najdalszych zakątków pomieszczenia.



### Kaseta z nawiewem obwodowym

Wyjątkowy nawiew obwodowy

z wysokowydajnym silnikiem zasilanym prądem stałym oraz żaluzjami usprawniającymi przepływ powietrza. Urządzenie realizuje nawiew po pełnym obwodzie kasety (360°).

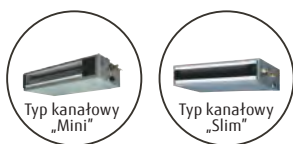

### Kratka z automatycznymi żaluzjami dla modeli kanałowych „Mini” i „Slim”

Elastyczne sterowanie

Opcjonalny zestaw kratki z automatycznymi żaluzjami o estetycznym wyglądzie idealnie komponuje się z każdym wnętrzem i zapewnia komfortowy przepływ powietrza.





# Zaprojektowane dla lepszej kontroli

## Obsługa z dowolnego miejsca

Zgodnie z koncepcją „Internetu Rzeczy” (IoT), Fujitsu General aktywnie dostarcza usługi, które pozwalają użytkownikom sterować klimatyzatorami za pomocą telefonów komórkowych. Rozwijamy otwartą współpracę z zewnętrznymi partnerami i pogłębiaamy zastosowanie koncepcji IoT, aby zapewnić rozwój bezpiecznych i wygodnych w obsłudze systemów klimatyzacji.



Przyjazny użytkownikowi ekran wyświetlacza usprawnia obsługę.

Zastosowanie interfejsu sieci bezprzewodowej i aplikacji „FGLair” umożliwia kontrolowanie parametrów pracy z dowolnego miejsca, w dowolnym momencie.





Włącz klimatyzator  
w salonie!

#### Sterowanie głosowe za pomocą inteligentnego głośnika

Połączenie z inteligentnym głośnikiem pozwala użytkownikowi obsługiwać klimatyzator i sprawdzać jego stan za pomocą komunikatów głosowych.

#### Interfejs sieci beprzewodowej

Specjalny interfejs sieci bezprzewodowej umożliwia obsługę klimatyzatora z poziomu telefonu komórkowego lub tabletu.



Interfejs sieci  
beprzewodowej (USB)



### AIRSTAGE Mobile

Pobierz darmową aplikację

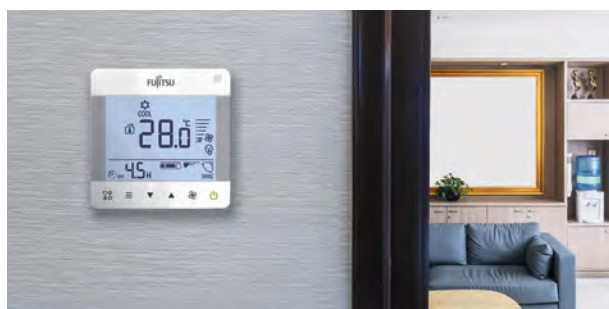

#### Kompaktowy sterownik przewodowy

Duży i czytelny wyświetlacz

- Duży wyświetlacz pomimo kompaktowych rozmiarów
- Duże litery ułatwiają odczyt informacji
- Prosta i intuicyjna obsługa

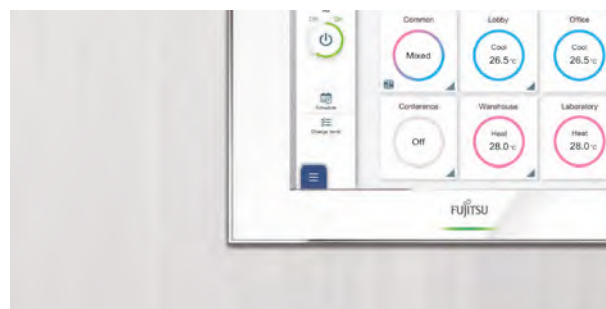

#### Sterownik centralny dla systemów VRF

Sterownik centralny umożliwia wyświetlanie różnych funkcji menu w górnej części ekranu dotykowego. Niezbędne okienka pojawiają się po kliknięciu menu, którego funkcje chcesz realizować. Ta opcja zapewnia większą intuicyjność obsługi sterownika.

Monitorowanie /  
regulacja warunków  
w pomieszczeniu

Nowy sterownik centralny umożliwia sterowanie klimatyzatorami użytkownikami w dowolnym czasie i miejscu.





## Zaprojektowane dla atrakcyjnego wyglądu

### Wyróżniające się wzornictwo

Fujitsu General oferuje model o wyjątkowej fakturze, zaprojektowany specjalnie dla rynku europejskiego. Zwycięzca konkursów wzornictwa przemysłowego, idealnie komponuje się z każdym wystrojem wnętrza. Dostępność różnych wzorów modeli typu kasetonowego pozwoli dobrać odpowiednie urządzenie do przestrzeni biurowej. Nasz typoszereg obejmuje ponadto eleganckie modele przysufitowe o pięknym, zaokrąglonym profilu.





## Lekka, elegancka konstrukcja

Nowa konstrukcja modelu przysufitowego  
Zaokrąglone powierzchnie tworzą lekką, elegancką konstrukcję, dającą efekt trójwymiarowości.



reddot winner 2020

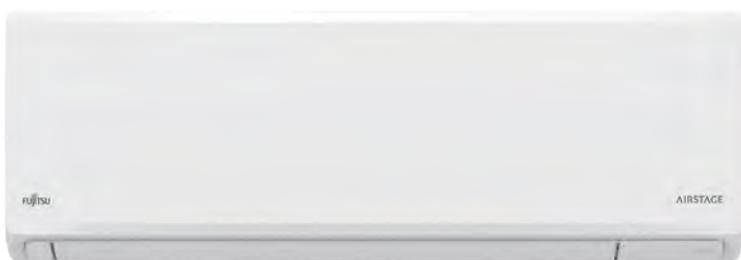

NOWOŚĆ Seria KN Seria KL

## Nowoczesne wzornictwo

Nowa jednostka do montażu ściennego

Eleganckie krawędzie i stonowany odcień

\*Zdjęcie przedstawia serię KN

NOWOŚĆ

## Eleganckie i stylowe wzornictwo

Najnowszy przewodowy pilot zdalnego sterowania

Gdy nie jest używany, sterownik staje się integralną częścią wystroju wnętrza. Jest to możliwe dzięki zastosowaniu luster, szkła i przezroczystego panelu, który optycznie komponuje się ze ścianą.



GOOD DESIGN



NOWOŚĆ

## Stylowa konstrukcja

Nowa jednostka zewnętrzna dla systemu powietrze-woda **Premiera w przyszłości**

Nowoczesna konstrukcja oferuje wyrefinowany styl, cichą pracę i doskonale komponuje się z otoczeniem.





# Historia

1936 r. założenie firmy pod nazwą Yaou Shouten Ltd.

## Firma działa na rynkach zagranicznych od roku 1971

1960 Rozpoczęcie działalności w branży klimatyzacyjnej.  
Początek działalności na rynku japońskim.

**1971** Eksport klimatyzatorów na Środkowy Wschód

**1977** Seria „Super Power, Super Quiet”

**1982** Wprowadzenie typu okiennego 3 super serie

AL/AX Series



**1985** Wprowadzenie dużych modeli ściennych i systemów multi



**\*1,\*2 1991** Pierwszy klimatyzator z wymiennikiem typu „lambda”

**1994** Pierwszy klimatyzator z wydajnym dyfuzorem

**2001** Wprowadzenie serii AIRSTAGE™. System VRF dla dużych budynków

AIRSTAGE™



**\*3 2002** Pierwszy klimatyzator z systemem automatycznego czyszczenia filtra

nocria™

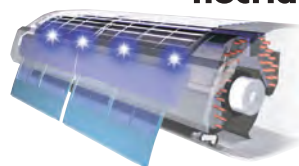

**2004** Wprowadzenie niezależnego, małego systemu VRF AIRSTAGE™ serii J



**2006** Wprowadzenie systemu AIRSTAGE™ serii V – pompy ciepła o mocy do 42 HP.

AIRSTAGE™ V



**2009** Wprowadzenie systemu modułowego AIRSTAGE™ serii V-II – pompy ciepła o mocy do 48 HP

**2009** Wprowadzenie pomp ciepła powietrze-woda WATERSTAGE™



1950 ~

1970 ~

2000 ~

## Otwarcie zakładów produkcyjnych

**1955** Siedziba w Kawasaki

**1964** Zakład produkcji podzespołów elektronicznych w Ichinoseki



**1977** Zakład produkcyjny klimatyzatorów w Hamamatsu (obecnie biurowiec)

**1991** Zakład produkcyjny klimatyzatorów w Tajlandii

**1994** Zakład produkcyjny klimatyzatorów w Szanghaju, Chiny.

**1998** Zakład produkcyjny silników do klimatyzacji w Tajlandii

**2006** Uruchomienie produkcji, sprzedaży i serwisu klimatyzatorów w Chinach

**2007** Zakończenie budowy budynku technologii klimatyzacji. Centrum badawczo-rozwojowe w Kawasaki

**2009** Otwarcie fabryki sprężarek w Tajlandii



Fujitsu General (U.K.) Co., Ltd. (U.K.)



Fujitsu General (EURO) GmbH

## Otwarcie centrów obsługi sprzedażowej i serwisowej

**1976** Przedstawicielstwo w Ameryce Płn.

**1977** Przedstawicielstwo w Europie (Wielka Brytania)

**1978** Przedstawicielstwo w Australii / Europie (Niemcy)

**1980** Przedstawicielstwo w Brazylii

**1997** Przedstawicielstwo w Azji (Singapur)

**1998** Przedstawicielstwo na Środkowym Wschodzie (ZEA) / w Nowej Zelandii

**2000** Produkcja i współpraca handlowo-techniczna w Indiach

**2002** Przedstawicielstwo na Tajwanie

**2006** Przedstawicielstwo w Chinach

**Dla małych obiektów użytkowych**

**2011** Wprowadzenie energooszczędnego systemu AIRSTAGE™ serii J-II  
**2014** Kompaktowa i lekka jednostka zewnętrzna serii AIRSTAGE™ J-IIS  
**2016** Kompaktowy, zaawansowany pod względem energooszczędności, system VRF AIRSTAGE™ J-III  
**2017-19** Wprowadzenie kompaktowego systemu AIRSTAGE™ J-IIIIL dla sektora handlowego i usługowego.  
**2020** Wprowadzenie lekkich i kompaktowych systemów AIRSTAGE™ J-IVL, J-IV, J-IVS dla sektora handlowego i usługowego.



**2019**

Wprowadzenie nowego modelu kasetonowego z nawiewem 3D

**Dla obiektów komercyjnych**

**2012** Modułowy system odzysku ciepła AIRSTAGE™ VR-II o maks. mocy 48 HP  
**2014-15** Modułowa pompa ciepła AIRSTAGE™ serii V-III o maks. mocy 54 HP, idealna dla dużych obiektów  
**2020** Modułowy system odzysku ciepła AIRSTAGE™ VR-IV o maks. mocy 48 HP  
**2022** Wprowadzenie na rynek energooszczędnego modelu VRF serii V-IV



VRF **V-IV**

**Dla domów mieszkalnych**

**2011** Wprowadzenie modeli o wysokich parametrach  
**2017** Flagowe modele ściennie  
**2017-19** Dodanie modeli na ekologiczny czynnik R32  
**2022** Premiera modelu z serii KE o pięknym designie



**Dla obiektów komercyjnych**



VRF **J-VS**

**2024** Premiera nowych produktów VRF na czynnik chłodniczy R32



**Dla małych obiektów użytkowych**

**Dla domów mieszkalnych**

Split i Multi-split  
 Nowe produkty z nowym systemem sterowania bezprzewodowego.



Nowoczesne wzornictwo

Model z wydajnym chłodzeniem

Wysoka wydajność nawet przy wysokich temperaturach zewnętrznych



Pilot przewodowy  
 Prosty i stylowy design, który komponuje się z miejscem montażu



2010 ~

2024 Nowy kierunek

**2012** Produkcja sprężarek w Tajlandii (joint venture)



**2016** Centrum badań i rozwoju klimatyzatorów komercyjnych w Tajlandii

**2019** Budowa nowego budynku w siedzibie Kawasaki w celu wzmocnienia możliwości rozwojowych:



**2020** Budowa zakładu produkcyjnego stosującego system IoT w Tajlandii.



**2023** Nowe biuro badawczo-rozwojowe FGAI:

Centrum badawczo-rozwojowe FGAI przeniosło się do nowego biura w New Jersey, USA.



**2016** THE AIRSTAGE na Broadwayu w Nowym Jorku



**2023** Centrum Komunikacji EURO: Nowy salonik w Dusseldorfie, Niemcy



\*3: Pierwszy raz w 2002 roku. Klimatyzatory dla domów (badania własne) \*4: Pierwszy raz w 2012 roku. Klimatyzatory dla domów (badania własne) \*5: Pierwszy raz w 2018 roku. Klimatyzatory dla domów (badania własne)



# Lokalizacja na świecie

Promowanie idei globalizacji z perspektywy ogólnoświatowej, jednocześnie podkreślając bieżącą sytuację lokalną, z nastawieniem na rozwój naszych pięciu podstawowych rynków zbytu (Europa, Środkowy Wschód, Azja i Oceania, Ameryka Północna i Południowa oraz Japonia)



Siedziba w Japonii



Budynek Badania Technologii (Japonia)

• Centrum rozwiązań technologicznych „THE AIRSTAGE” na Manhattanie w Nowym Jorku

• Fujitsu General America, Inc.

• Fujitsu General Do Brasil Ltda.

# 18

biur handlowych na całym świecie

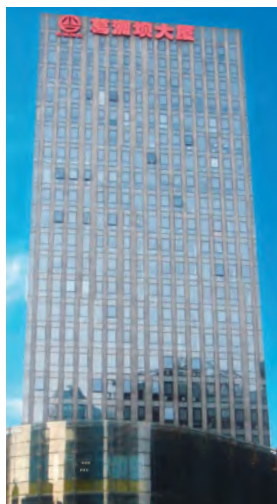

Fujitsu General Sales & Trading (Szanghaj) Co., Ltd.



Fujitsu General (Taiwan) Co., Ltd. (Tajwan)



Fujitsu General (Thailand) Co., Ltd. Bangkok Office (Tajlandia)



Fujitsu General (Asia) PTE. Ltd. (Singapur)



Fujitsu General (EURO) GmbH (Niemcy)



Fujitsu General Air Conditioning (UK) Ltd. (Wielka Brytania)



Fujitsu General Commercial Air Conditioning Italia S.p.A. (Włochy)



Fujitsu General (India) Private Ltd. (Indie)

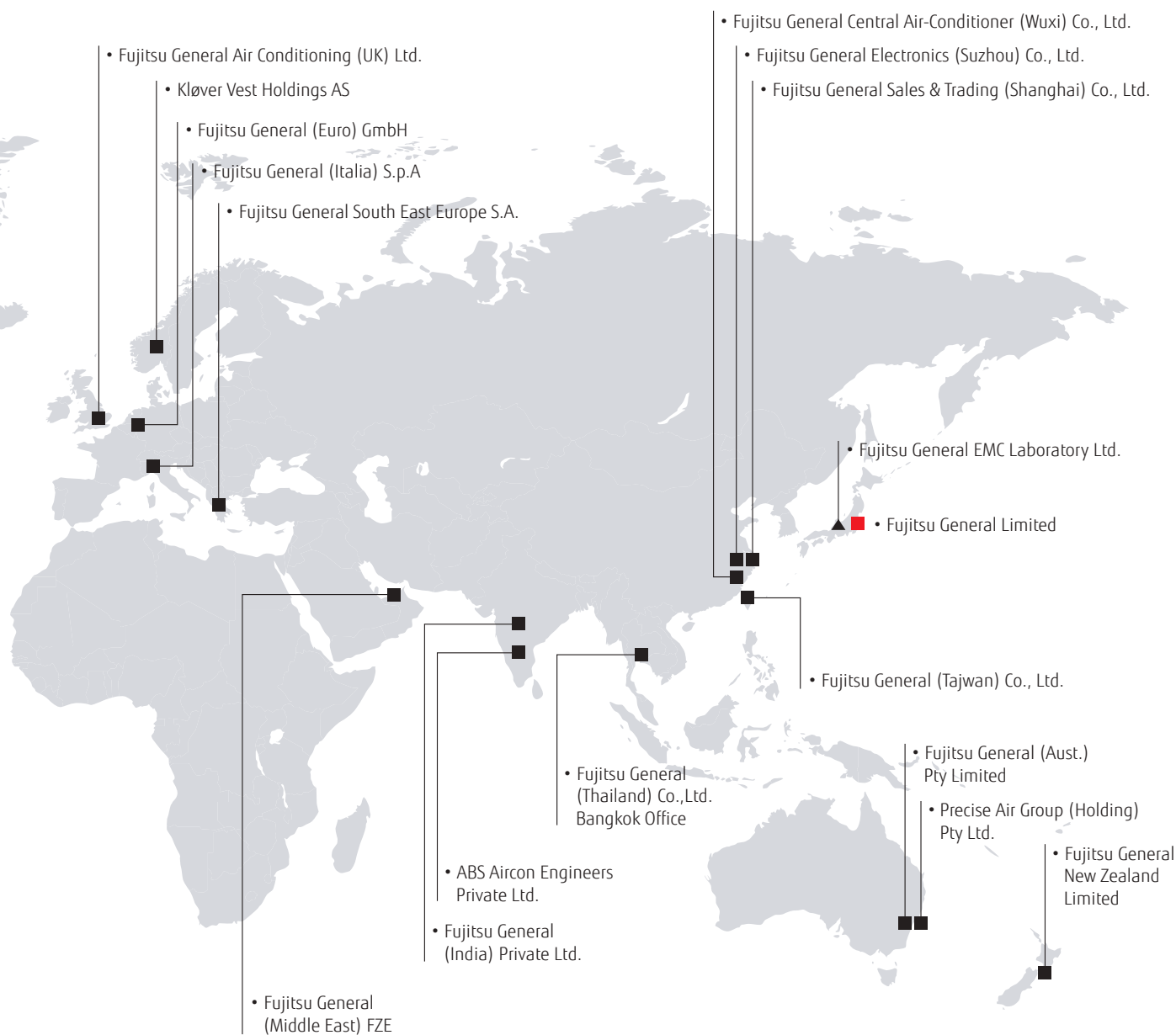

Fujitsu General (Aust.) Pty Ltd. (Australia)



Precise Air Group (Holding) Pty Ltd. (Australia)



Fujitsu General New Zealand Ltd. (Nowa Zelandia)



Fujitsu General (Middle East) FZE (Zjednoczone Emiraty Arabskie)



FUJITSU GENERAL SOLUTION CENTER "THE AIRSTAGE" (Stany Zjednoczone)



ABS Aircon Engineers Private Ltd. (Indie)



Fujitsu General Do Brasil Ltda. (Brazylia)



Fujitsu General America, Inc. (Stany Zjednoczone)



# Globalna działalność biznesowa

Angażujemy się w reklamę, rozwój potencjału ludzkiego i projekty prospołeczne na całym świecie. Działania te zostały docenione i wyróżnione nagrodami przyznawanymi w różnych regionach świata.



## Ameryka PŁN./PŁD.



AHR Expo



Targi branży HVAC w Brazylii



Spotkanie dystrybutorów



Telefoniczne biuro obsługi klienta

## Bliski Wschód



Wystawa



Szkolenie w Kuwejcie



Seminarium techniczne

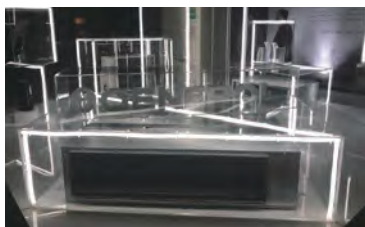

Szkolenie dla dystrybutorów

## Europe



Targi branży HVAC w Niemczech



Szkolenia w Niemczech

## Międzynarodowe nagrody za wzornictwo



Dealer Design Awards of the NEWS



Nagroda czytelników Gold Award w kategorii: HVAC i Instalacje



"TOP OF MIND 2017" - pierwsza nagroda w kategorii "MARCA DE EQUIPAMENTODE ARCONDICIONADO" dla klimatyzatorów



Super brand to największy, niezależny ranking reputacji marek



Nagroda iF Product Design Award, przyznawana rokrocznie przez "iF International Forum Design GmbH" dla produktów przemysłowych z całego świata



The Plus X Award to największa na świecie nagroda za innowacyjność w dziedzinie technologii, sportu i stylu życia.



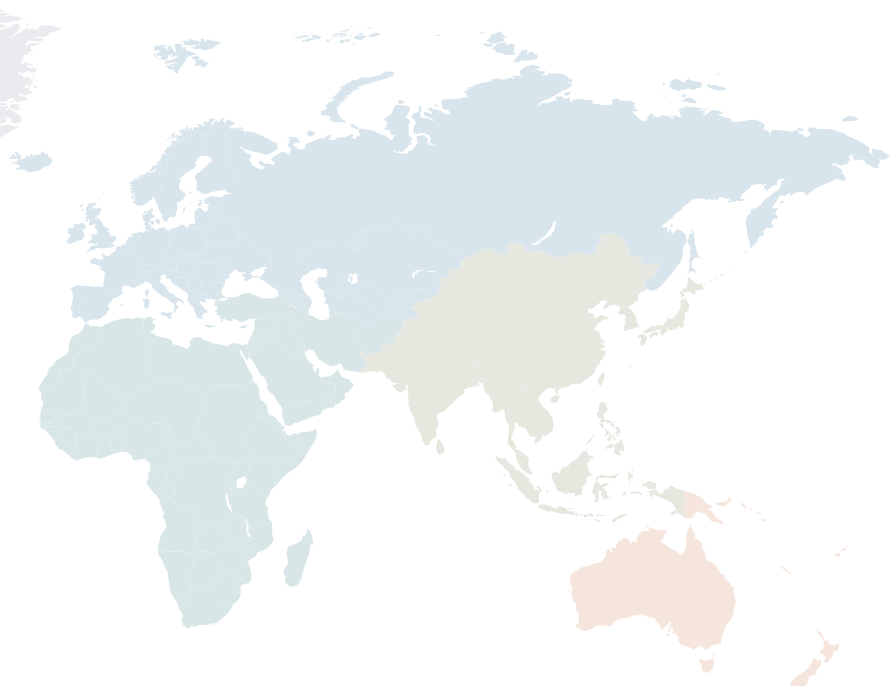

## Azja



Konferencja w Tajwanie



Wystawa w Indiach



Ceremonia otwarcia w Indiach



Prezentacja nowych produktów



Szkolenia w Wietnamie

## Oceania



Targi branży HVAC w Australii



Spotkanie branżowe w Nowej Zelandii



Spotkanie branżowe w Nowej Zelandii

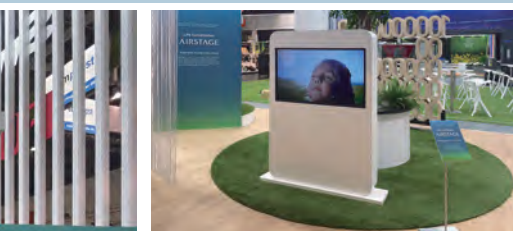

Targi branży HVAC w Niemczech



Seminarium we Włoszech



Impreza w Wielkiej Brytanii



### reddot winner 2020

Konkurs na najlepszy projekt produktu organizowany jest od 1955 roku. Przyznawana nagroda "red dot" to znak jakości o międzynarodowej renomie



Jedna ze znanych międzynarodowych nagród w dziedzinie designu. Projekty są oceniane pod kątem innowacyjności i estetyki, a także korzyści dla użytkowników, klientów/marek i społeczeństwa.



Coroczne nagrody przyznawane produktom i usługom, które uzyskały najlepsze oceny od użytkowników platformy opinii konsumenckich ProductReview.com.au



Uznana przez Australijczyków za „Najbardziej zaufaną markę” w kategorii klimatyzacji, 5 rok z rzędu



Państwowa chińska nagroda w dziedzinie inżynierii budowlanej "Luban Prize"



### GOOD DESIGN

Nagroda Good Design Award została ufundowana przez japoński Instytut Promocji Wzornictwa i przyznawana jest raz w roku produktowi o doskonałym designie.



# Obiekty referencyjne

## Produkty Fujitsu General zyskały uznanie inwestorów w ponad 50 krajach na świecie

Nasze produkty zyskują popularność dzięki swojej wysokiej jakości, energooszczędności i prostocie montażu. Znalazły zastosowanie na całym świecie, w budynkach różnego typu tj. m.in. wieżowce, sklepy wielkopowierzchniowe, hotele, obiekty użyteczności publicznej, szkoły, szpitale i budynki mieszkalne.

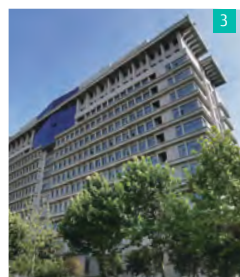

W małych obiektach handlowych i usługowych

- 1 Sklep w Europie
- 2 Fabryka w Europie
- 3 Szkoła w Azji
- 4 Szpital Azji
- 5 Biuro w Azji
- 6 Sklep w Oceanii
- 7 Biuro w Oceanii
- 8 Szkoła na Bliskim Wschodzie
- 9 Budynek w Ameryce



11



10



12

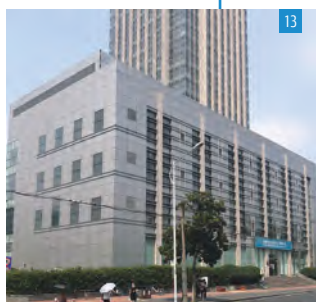

13

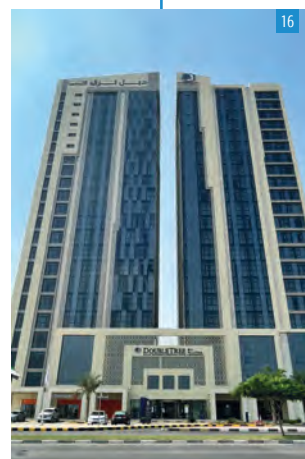

16



14

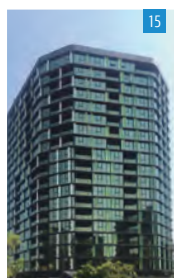

15



17

### W obiektach komercyjnych

- 10 Biuro w Europie
- 11 Biuro w Europie
- 12 Hotel w Azji
- 13 Budynek W Azji
- 14 Apartamentowiec w Oceanii
- 15 Apartamentowiec w Oceanii
- 16 Hotel na Bliskim Wschodzie
- 17 Hotel na Bliskim Wschodzie

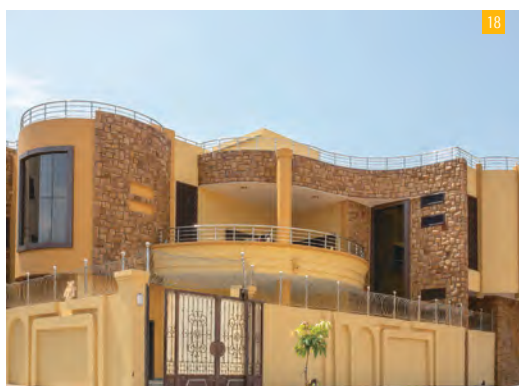

18



20

### W budownictwie mieszkaniowym

- 18 Budynek mieszkalny w Afryce
- 19 Budynek mieszkalny w Oceanii
- 20 Budynek mieszkalny w Ameryce
- 21 Budynek mieszkalny na Bliskim Wschodzie



19



21



# Rozwój i produkcja na świecie

Nasze centra badawczo-rozwojowe powstały w pięciu krajach: w Japonii, Niemczech, Tajlandii, w Chinach oraz w USA. Dzięki nim stale dążymy do osiągnięcia celów związanych z ochroną środowiska i komfortem.

- Siedziba główna
- Centrum badawczo-rozwojowe
- Zakłady produkcyjne

## Centra badawczo-rozwojowe i budynek badań technologii



Centrum badawczo-rozwojowe w Fujitsu General (EURO) GmbH (Niemcy)



Centrum badawczo-rozwojowe w Fujitsu North America (Stany Zjednoczone)



Centrum badawczo-rozwojowe w Fujitsu General Engineering (Tajlandia)



Centrum badawczo-rozwojowe Fujitsu General (Szanghaj)

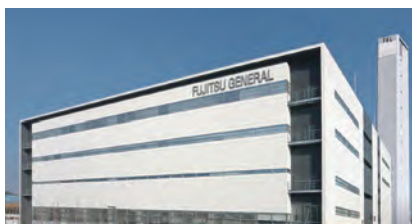

Siedziba główna, Japonia  
Centrum badawczo-rozwojowe oraz 60 m wieża do badania różnicy poziomów (Japonia)

Fujitsu General (Euro) GmbH  
— Centrum badawczo-rozwojowe

• North America R&D Center  
— Centrum badawczo-rozwojowe

### Budowa zakładu produkcyjnego stosującego system IoT

Wprowadzimy system IoT w czasie rzeczywistym w celu bezpośredniej wizualizacji i analizy rozmaitych informacji (np. stan funkcjonowania obiektu, postęp produkcji na liniach montażowych oraz stany magazynowe i sytuacja transportowa części). Poprawi to dokładność prognoz produkcyjnych i transportowych w Siedzibie Głównej oraz Dziale Zarządzania Produkcją. Dodatkowo, wykorzystamy to również w procesach doskonalących pracowników produkcyjnych, zmierzając do podniesienia efektywności produkcji, dystrybucji podzespołów i wskaźnika eksploatacyjnego zakładów.

### Budynek badania technologii w siedzibie głównej, Japonia



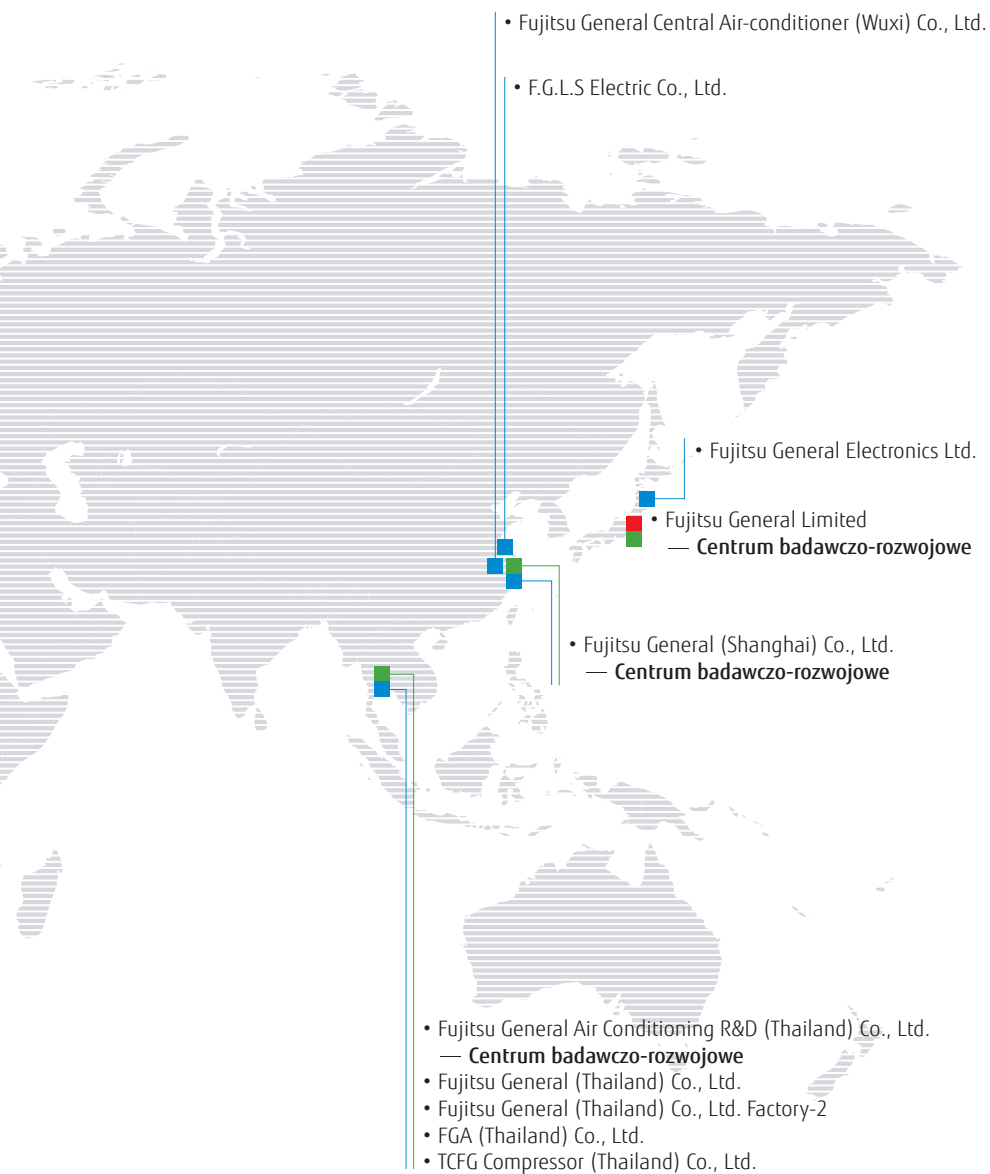

## Zagraniczne zakłady produkcyjne



Fujitsu General (Szanghaj) Co., Ltd. (Chiny)



F.G.L.S. Electric Co., Ltd. (Chiny)



Fujitsu General Central Air-conditioner (Wuxi) Co., Ltd. (Chiny)



Fujitsu General Electronics Ltd. (Japonia)



Budynek Fujitsu General (Thailand) Co., Ltd. (Tajlandia) FACTORY-2



Fujitsu General (Thailand) Co., Ltd. (Tajlandia)



Fujitsu General Air Conditioning R&D (Tajlandia) Co., Ltd. (Tajlandia)



FGA (Thailand) Co., Ltd. (Tajlandia)



TCFG Compressor (Thailand) Co.,Ltd. (Tajlandia)



# Wysokiej jakości centra badawcze i zakłady produkcyjne

## Zaawansowane obiekty badawcze i ich wyposażenie

### Badanie wydajności



#### Komora pomiarowa wydajności przepływu powietrza

Pomiar wydatku powietrza klimatyzatorów, od kompaktowych modeli Split po systemy VRF.



#### Kalorymetr

Testuje wydajność chłodzenia/grzania poprzez pomiar temperatury na wlocie i wylocie, wilgotności oraz wydatku powietrza klimatyzatora.



#### Wyciszone pomieszczenie

Pomiar hałasu pracy klimatyzatorów w pomieszczeniu z sufitem i ścianami wyłożonymi materiałem pochłaniającym dźwięk.

Fujitsu General to jeden z wiodących japońskich producentów, posiadający centrum badawczo-rozwojowe w Japonii. Zapewniamy klientom produkty o najwyższej jakości i wydajności.

### Badanie niezawodności



#### Pomieszczenie ze stałą temperaturą

Kontrola wydajności produktu pracującego w trybie chłodzenia/grzania przy różnych temperaturach i wilgotności.



#### Pomieszczenie badań praktycznych

Testowanie stabilności parametrów klimatyzatora w rzeczywistych warunkach domowych.



#### Komora symulacji opadów

Testowanie zabezpieczenia skrzynki elektrycznej jednostki zewnętrznej przed wpływem warunków atmosferycznych.

### Transport i przemieszczanie



#### Badanie ściśliwości



#### Badanie odporności na wibracje



Budynek badania technologii  
w siedzibie głównej, Japonia

## Laboratorium badawcze

Fujitsu General EMC Laboratory Limited



### 60 m wieża do testowania różnicy poziomów

Celem jest potwierdzenie niezakłóconego przepływu oleju w sprężarce



## Uzyskanie ISO 9001 i ISO 14001

■ ISO 9001  
■ ISO 14001  
( ) ilość firm



Każdy z zagranicznych zakładów produkcyjnych (5 firm) indywidualnie uzyskał certyfikat jakości ISO 9001 i ISO 14001. W 2012 roku zagraniczne biura handlowe (11 firm) pomyślnie przeszły proces certyfikacji ISO 14001.

## Zapewnienie wysokiej jakości produktu

Wszystkie fabryki Fujitsu General uzyskały certyfikat ISO 9001 i utworzyły wspólny system kontroli jakości, obowiązujący w placówkach na całym świecie. Surowe kontrole jakości pozwalają zaferować produkty najwyższej jakości na całym świecie.

### Kontrola przy odbiorze

Logistyka podzespołów wymaga od dostawcy przedstawienia raportu. Inspekcja zgodna z wymaganiami europejskiej dyrektywy RoHS jest również przeprowadzana wewnątrz przez specjalny oddział inspektorów. Większość kontroli skupia się na wyeliminowaniu niesprawności w głównych podzespołach.

### Rygorystyczna kontrola jakości

Kontrola jakości przeprowadzana jest na każdym etapie produkcji. Wysoka jakość utrzymywana jest dzięki surowym i powtarzanym inspekcjom.

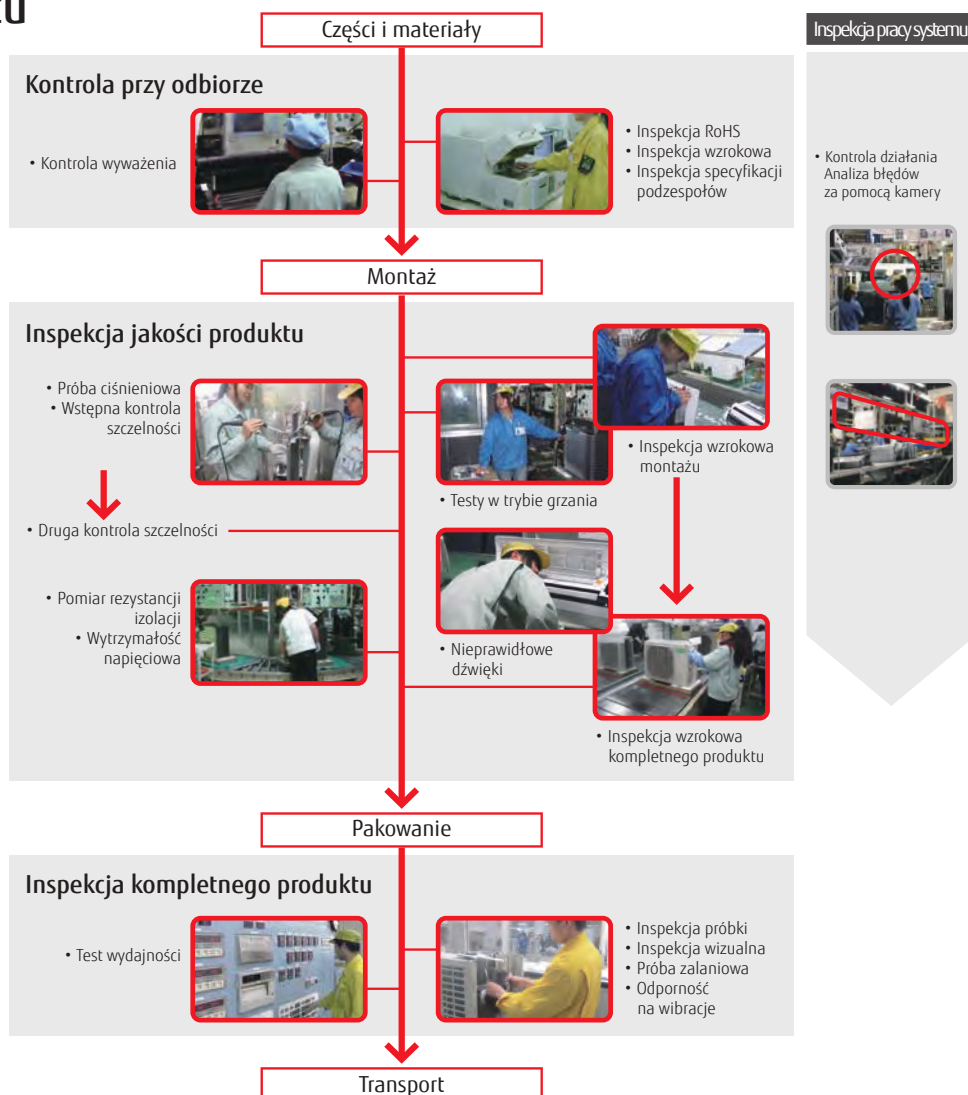

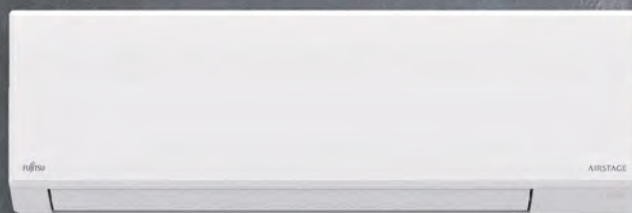

Klimatyzator typu ściennego  
Model z wbudowanym interfejsem Wi-Fi



Seria ECO  
Kompaktowy rozmiar (Wydajne chłodzenie)

str. 084

- Wielkość 7-12, 3 modele
- Nowoczesne, kwadratowe wzornictwo
- Wysoka energooszczędność
- Komfortowy nawiew powietrza i cicha praca
- Sterowanie z urządzenia mobilnego
- Swobodny dostęp do przyłączy kielichowych

# 2024 Nowe produkty





SPLIT



MULTI-SPLIT



## Klimatyzator typu ściennego Modele z wbudowanym interfejsem Wi-Fi

Seria Design, Seria Standard

str. 070

str. 074

- Poprawiona efektywność energetyczna obecnych produktów
- Wielkość 7-14, 8 modeli
- Wysoka energooszczędność
- Wbudowany interfejs Wi-Fi
- Komfortowy nawiew powietrza i cicha praca
- Swobodny dostęp do przyłączy kielichowych



Seria  
KG  
Seria Design  
Wyjątkowe wzornictwo



Seria  
KM  
Seria Standard  
Wydajność i komfort

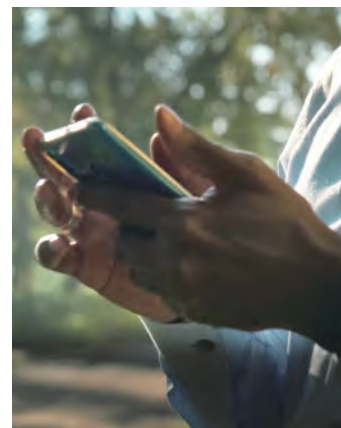

### Inteligentne sterowanie

Steruj pracą klimatyzatora za pomocą swojego smartfona i zainstalowanej na nim aplikacji „AIRSTAGE Mobile”.

Seria ECO

str. 076

- Wielkość 5-12, 4 modele \*Dla multi-split tylko wielkość 5
- Nowoczesne, kwadratowe wzornictwo
- Wysoka energooszczędność
- Komfortowy nawiew powietrza i cicha praca
- Wbudowany interfejs Wi-Fi
- Swobodny dostęp do przyłączy kielichowych



Seria  
KN  
Seria ECO  
Kompaktowy rozmiar



## Klimatyzator typu kanałowego Średni spręż

Wydajność i komfort

str. 098

- Wielkość 12–54 \*Dla multi-split tylko wielkość 12-22
- Smukła i kompaktowa konstrukcja
- Wysoka energooszczędność
- Łatwa konserwacja
- Wężyk skroplin w standardzie
- Szeroki zakres sprężu dyspozycyjnego



Wielkość 12-18

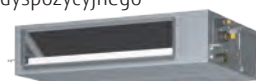

Wielkość 22 /24

\*Dla multi-split tylko wielkość 12-22



Wielkość 30-54



VRF

## VRF J-VS

### Pompa ciepła dla małych obiektów

Jednostka zewnętrzna

str. 182

- **Zrównoważony rozwój:** Czynnik chłodniczy R32 o obniżonym potencjale tworzenia efektu cieplarnianego
- **Niska emisja CO2:** Najwyższa klasa oszczędności energii
- **Kompaktowa obudowa:** Łatwy transport i montaż
- **Elastyczny projekt instalacji rurowej:** Długa instalacja, możliwość podłączenia nawet 13 jednostek wewnętrznych\*
- **Ukryty montaż:** Zewnętrzne ciśnienie statyczne, system rurek chłodzących

\*: Model 6 HP



Jednostka wewnętrzna

str. 220

- Klasa wydajności 4 - 24, 3 typy, 34 modele
- Kompaktowa i smukła konstrukcja
- Elastyczna instalacja

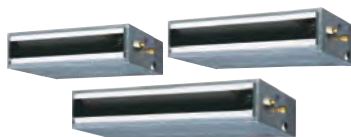
Kompaktowy  
typ kasetonowyTyp kanałowy – niski spręż  
Typ kanałowy „Slim” / do zabudowy

Typ ścienny



## SYSTEM STEROWANIA

### Sterownik przewodowy

Typ designerski

str. 278

- Idealnie współgra z przestrzenią instalacyjną
- Intuicyjna obsługa
- Diody LED informujące kolorem o trybie pracy
- Monitorowanie obiegu czynnika chłodniczego
- Wyświetlanie logo
- AIRSTAGE Remo Set do zdalnej konfiguracji sterownika (do pobrania za darmo)
- Konfiguracja początkowa / funkcje jednostki wewnętrznej





## POWIETRZE-WODA

### Nowy system Monoblok

Seria Comfort

str. 358

- Wielkość 4-10, 4 modele
- Wysoka wydajność energetyczna
- Cicha praca
- Łatwa instalacja i konserwacja

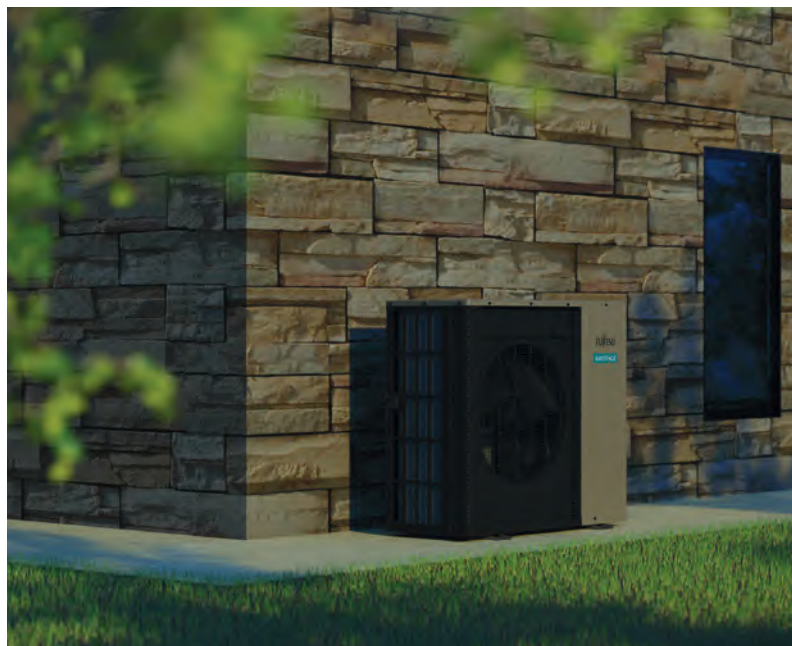

## WSPARCIE

### Narzędzie serwisowe AIRSTAGE

dla systemów Split, Multi-Split, pompy ciepła powietrze-woda

Str 404

- Ulepszona wydajność pracy
- Komunikacja Bluetooth
- Kompaktowa i lekka konstrukcja
- Nowa aplikacja o prostej architekturze
- Wyświetlanie schematu obiegu czynnika chłodniczego

UTY-ASSXZ1



#### Narzędzie serwisowe AIRSTAGE

\*Tylko dla systemu Android.  
Na urządzeniu inteligentnym należy zainstalować aplikację "AIRSTAGE Service Monitor Tool".

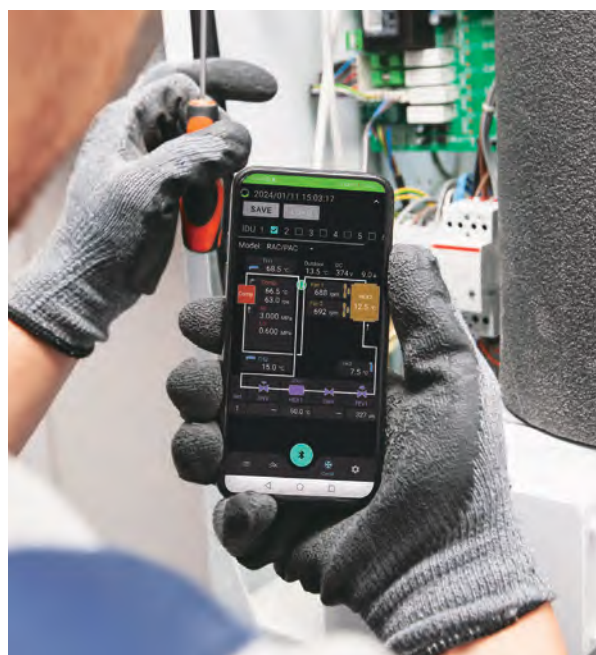

Od przestrzeni biznesowych po prywatne  
**ROZWIĄZANIA**



**Punkt rozwiązania**

Dostarczamy kompletne rozwiązania Fujitsu General dla sprostania wyjątkowym potrzebom danej nieruchomości.

Fujitsu General zapewnia rozwiązania najlepiej dopasowane do obiektu.



## Główne obszary zastosowań

Luźna rozmowa ze współpracownikami  
Prezentacja w dużej sali konferencyjnej  
Restauracja, do której zajrzałeś po drodze  
Standardowy salon

Urządzenia Fujitsu to pełna gama rozwiązań dla biznesu, domu i klienta indywidualnego



### Dla małych obiektów użytkowych

Oferujemy komfortowe i ekonomiczne systemy klimatyzacji przeznaczone dla małych i średnich budynków.

**038 Sklepy, restauracje**

**040 Małe biura**

**042 Hotele**

**044 Szkoły**



### Dla obiektów komercyjnych

Dostarczamy pojedyncze i modułowe systemy VRF zaprojektowane dla wysokiej efektywności, komfortu, nieograniczonych możliwości projektowych, prostej instalacji i wysokiej niezawodności.

**046 Duże budynki**



### Dla domów mieszkalnych

Zapewniamy inteligentne systemy klimatyzacji z szeroką gamą opcji sterowania dla komfortowej i wygodnej obsługi.

**048 Mieszkania**



# Restauracje, sklepy

Dla małych obiektów użytkowych

Fujitsu General oferuje kompletne systemy klimatyzacji zapewniające komfort klientów sklepów i restauracji, w tym również obiektów handlowo-usługowych o dużym natężeniu osób odwiedzających czy lokali wymagających intensywnego oświetlenia ekspozycji.



## System Split Dla restauracji

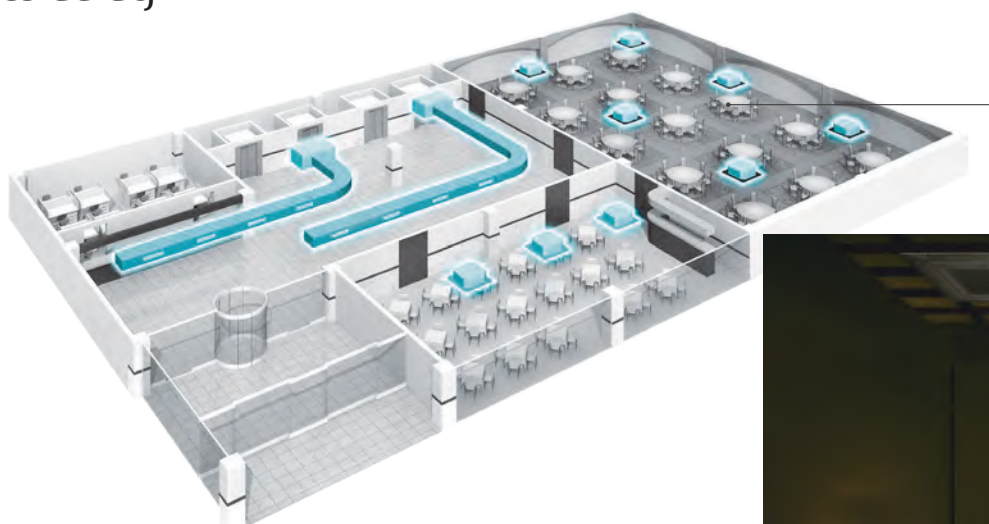

Typ kasetonowy  
z nawiewem  
obwodowym



Typ zwarty  
kasetonowy



reddot winner 2020

Typ przysufitowy



Typ kanałowy  
Mini



Typ kanałowy Slim

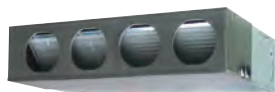

Typ kanałowy  
Średni spręż



NOWOŚĆ

## Nowe modele na czynnik R32

Do typoszeregu jednostek typu kasetonowego i kanałowego dla dużych powierzchni dodano modele pracujące na ekologicznym czynniku R32.



Typ kanałowy wysoki spręż

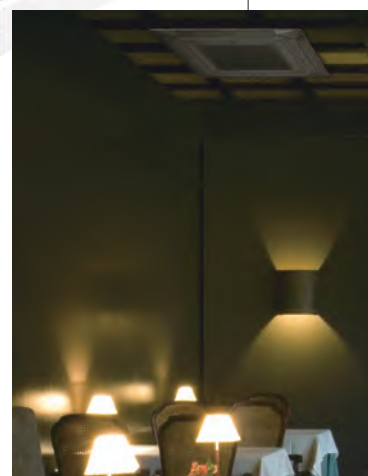

Kasety z nawiewem obwodowym  
Dla pomieszczeń z przyćmionym światłem.  
Dla jasnych pomieszczeń itp.



## Dostępne dwa kolory maskownicy

Kasetę można wyposażyć w białą lub czarną maskownicę. Czarna polecana jest dla ciemnych pomieszczeń, jak np. klimatyczne restauracje. Biała maskownice zazwyczaj stosuje się w jasnych pomieszczeniach, takich jak biura (wersje kolorystyczne dostępne dla jednostek wewnętrznych split i VRF).

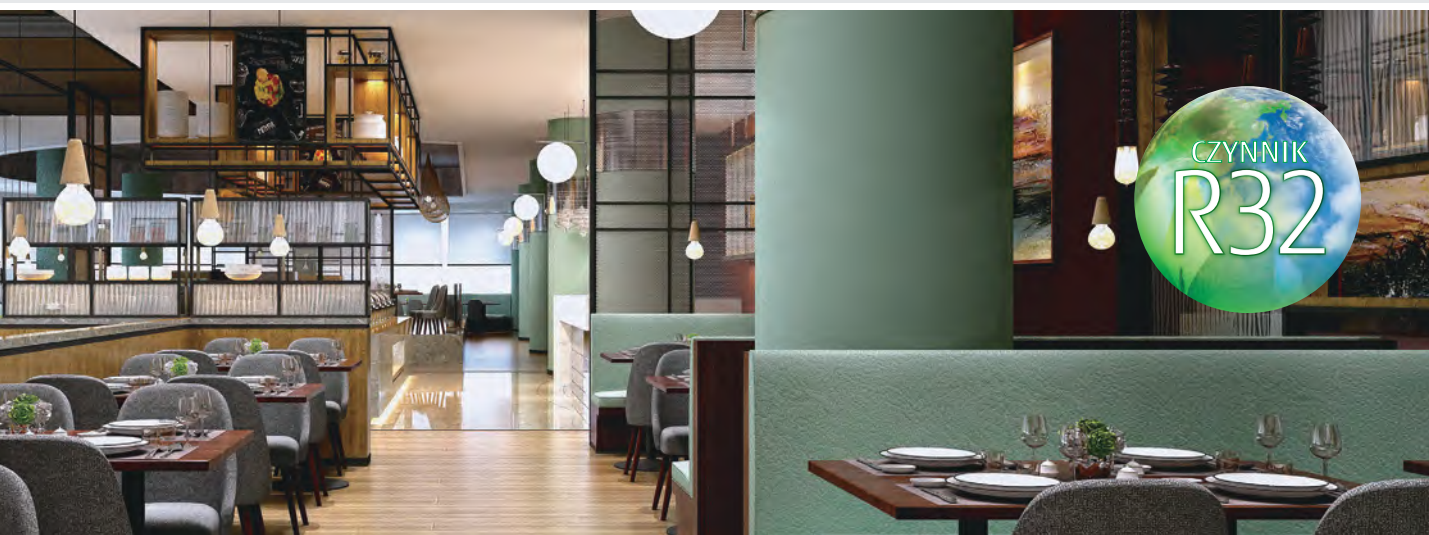

## System symultaniczny Dla sklepów

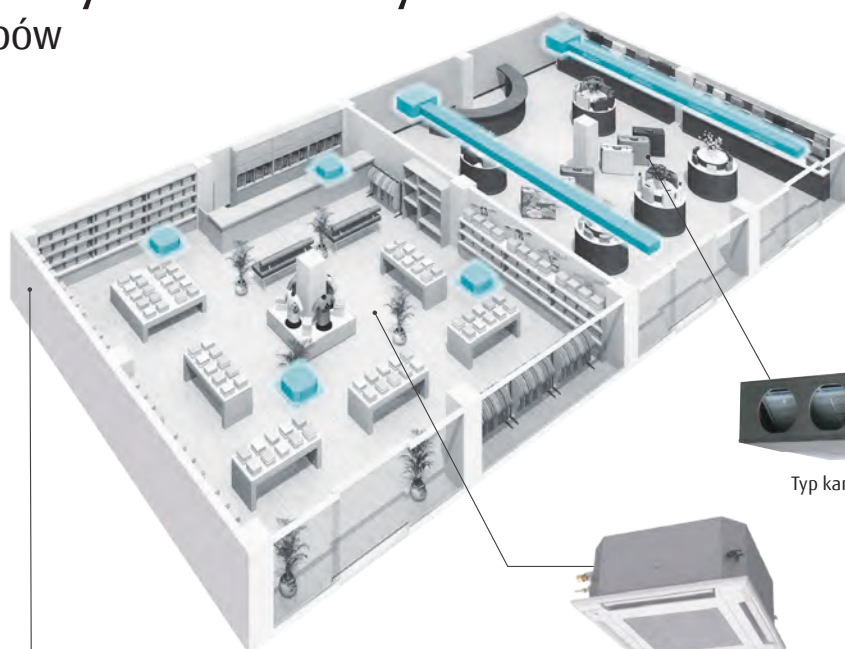

Typ kanałowy średni spręż



Zwarty typ kasetonowy



Typ kanałowy Slim

podwójny  
model 36  
(jednofazowe)podwójny/potrójny  
model 45/54  
(jednofazowe)

## Bogata oferta jednostek wewnętrznych

Oferujemy 3 typy jednostek wewnętrznych. Jednostki można dobrać odpowiednio do charakteru wystroju i układu architektonicznego sklepu.

## Zwarta i lekka jednostka zewnętrzna

Modele na czynnik R32. W porównaniu z dotychczasowymi modelami, nowa jednostka zewnętrzna jest mniejsza i łatwiejsza w montażu (modele 45/54). Nowa zwarta jednostka kasetonowa jest idealnie dopasowana do siatki sufitu podwieszanego, a jej montaż jest bardzo prosty.

Obecny  
modelNowe modele  
45/54



# Małe biura

## Dla małych obiektów użytkowych

Fujitsu General zapewnia doskonałe, kompletne systemy klimatyzacji, gwarantujące oszczędność energii, niski poziom hałasu, komfortowy nawiew powietrza, możliwość zastosowania w niewielkich przestrzeniach, ze sterowaniem centralnym dla małych biurowców.

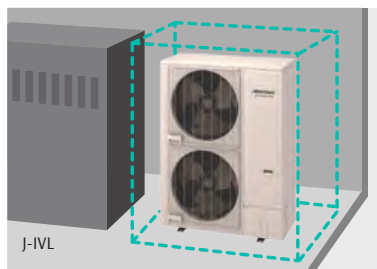
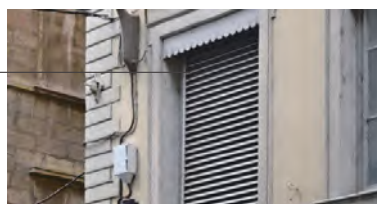
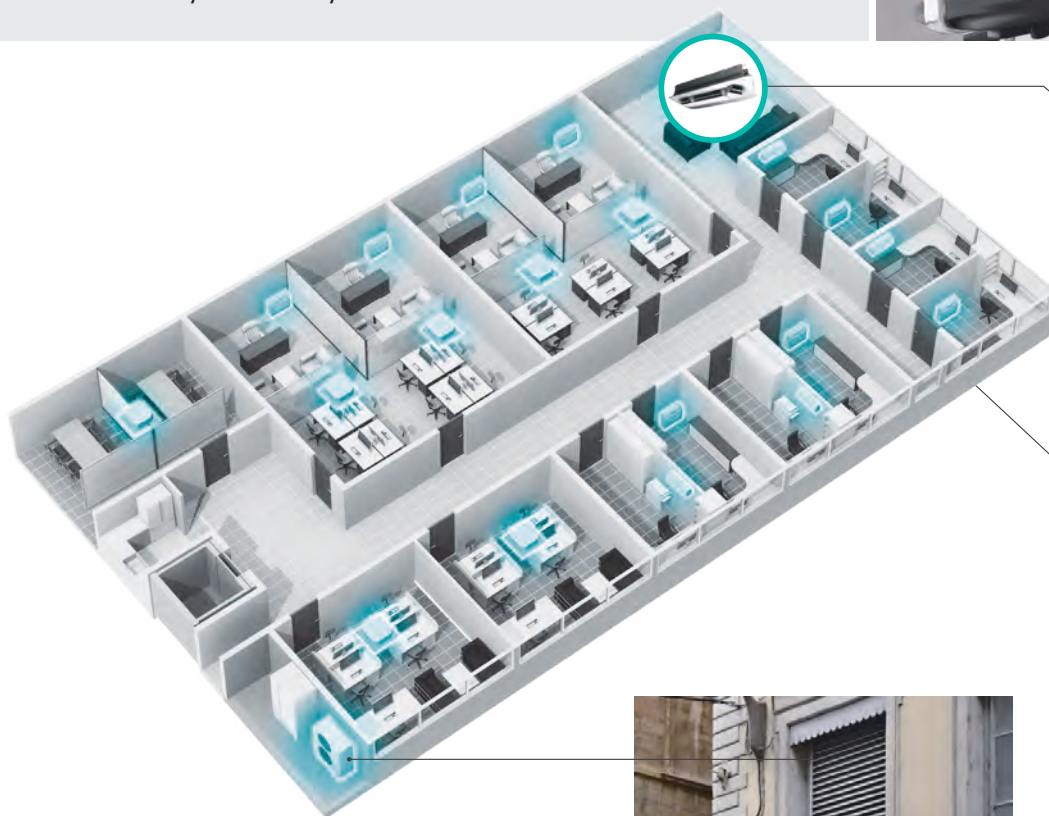

### Kompaktowa i cicha jednostka zewnętrzna

Ta kompaktowa jednostka zewnętrzna nie zajmuje dużo miejsca, może być nawet zainstalowana w maszynie lub na dachu. Urządzenie gwarantuje właściwy spręż, również z zamontowanymi żaluzjami. Cicha praca realizowana jest nocą po załączeniu specjalnego trybu.

## AIRSTAGE™ Serii J z kompaktową jednostką zewnętrzną do 18 HP

Kompaktowy system VRF idealny dla budynków z licznymi małymi pomieszczeniami. Możliwość podłączenia maks. 42\* jednostek wewnętrznych.

\*Tylko model J-IVL 18 HP





## Nowa kaseeta z nawiewem 3D dla większego komfortu

Lewy i prawy wylot powietrza obracają się pod maksymalnym kątem 100°, a środkowy szeroki wylot minimalizuje nierówny rozkład temperatury dla stworzenia jak najbardziej komfortowych warunków.



## Szeroki typoszereg jednostek o niższej wydajności

Różne modele jednostek wewnętrznych o niskiej wydajności 1,1 kW idealne dla małych pomieszczeń lub ograniczonej przestrzeni.



Typ ścienny



Typ przypodłogowy



Zwarty typ kasetonowy – do sufitów podwieszanych



Sterownik centralny UTY-DCGYZ3



## Nowy sterownik centralny z usprawnioną funkcjonalnością

Regulacja temperatury w każdym pomieszczeniu oraz tygodniowe sterowanie pracą i ustawieniami. Sterownik ten ułatwia kontrolę nad energooszczędnością dzięki limitom nastawy temperatury i blokowaniu wybranych funkcji.

LAN



PC

## Sterowanie i monitoring

Te same opcje sterowania mogą być dostępne dla użytkownika bez uprawnień administratora – użytkownik końcowy obsługuje klimatyzator za pomocą komputera, smartfona lub tabletu.

Sieć bezprzewodowa



Router

Wymagany stały adres IP, przeniesienie adresu IP oraz otwarty port



Tablet

Smartfon

\*Obsługa bezprzewodowej sieci LAN: Przyszłe wydanie

## Nowy kompaktowy sterownik przewodowy

Duży wyświetlacz pomimo kompaktowych rozmiarów. Stylowa konstrukcja pasująca do wystroju wnętrza.

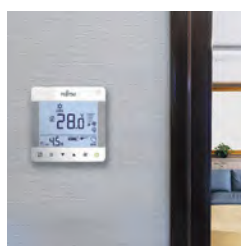



# Hotele

## Dla małych obiektów użytkowych

Fujitsu General dostarcza kompletne systemy klimatyzacji, gwarantujące komfort, oszczędność energii, elegancki design jednostek zewnętrznych, bezpieczeństwo i prosty montaż dla niskokondygnacyjnych hoteli.

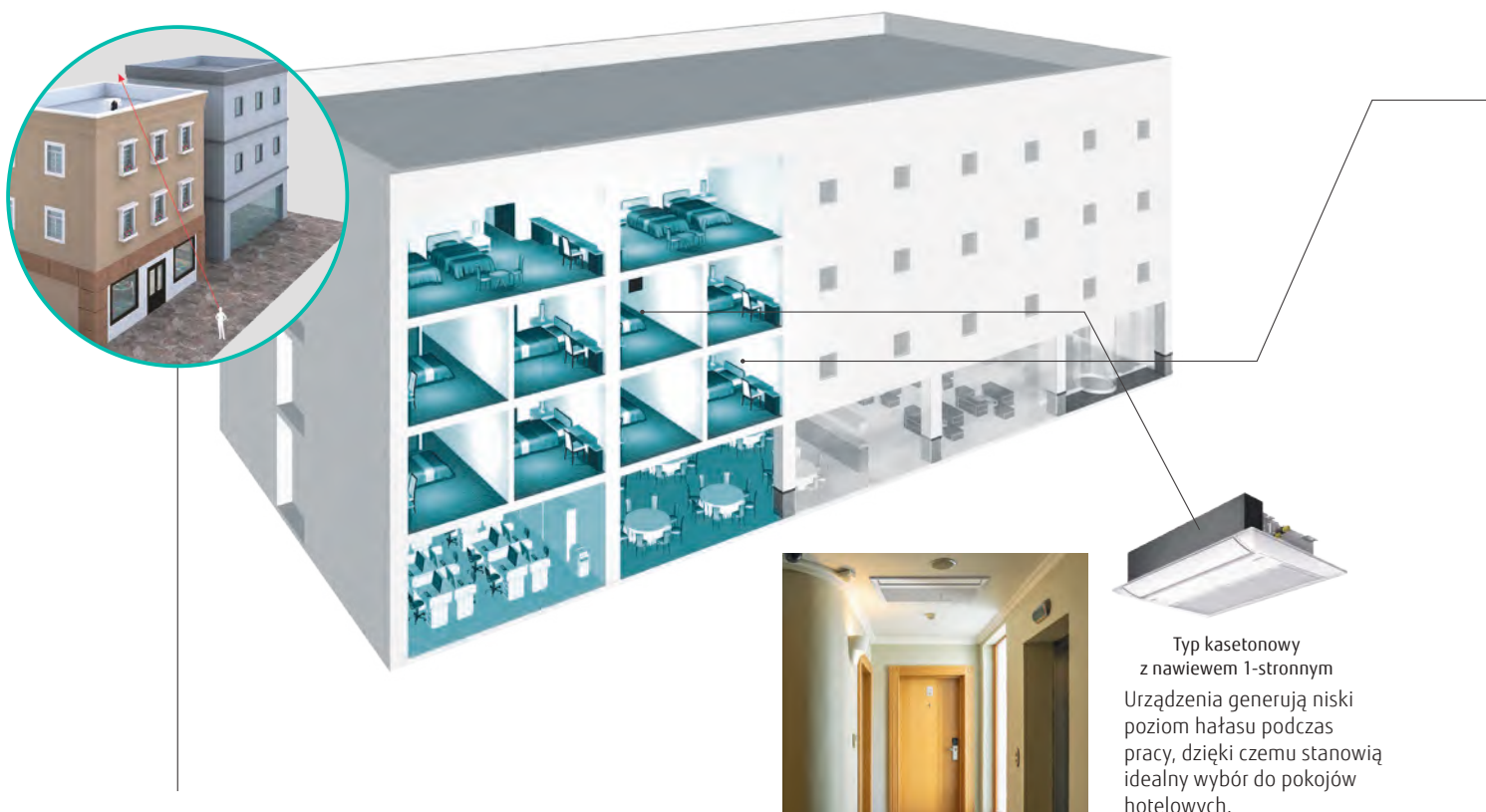
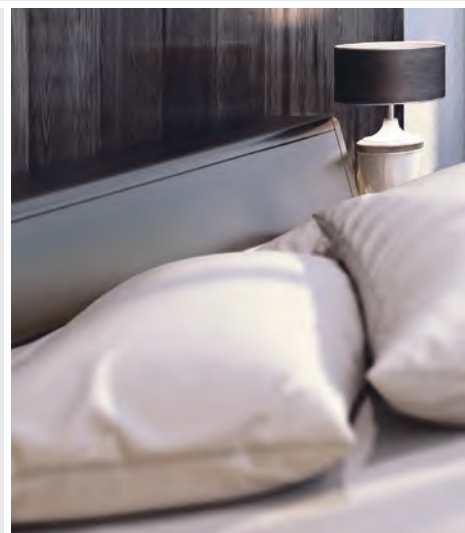

Typ kasetonowy z nawiewem 1-stronnym  
Urządzenia generują niski poziom hałasu podczas pracy, dzięki czemu stanowią idealny wybór do pokoi hotelowych.

Wybierz produkt najlepiej dopasowany do specyfiki nieruchomości.

	 <b>Split</b>	 <b>VRF J-VS</b>	 <b>VRF VR-IV</b>
Wielkość projektu	mały	średni	duży
Klimatyzacja indywidualna	idealnie	dobrze	idealnie
Ograniczona przestrzeń montażowa	zadawalająco	idealnie	idealnie
Krajobraz (ukryta jednostka zewnętrzna)	zadawalająco*	idealnie	zadawalająco
Konserwacja (indywidualna)	idealnie	dobrze	zadawalająco

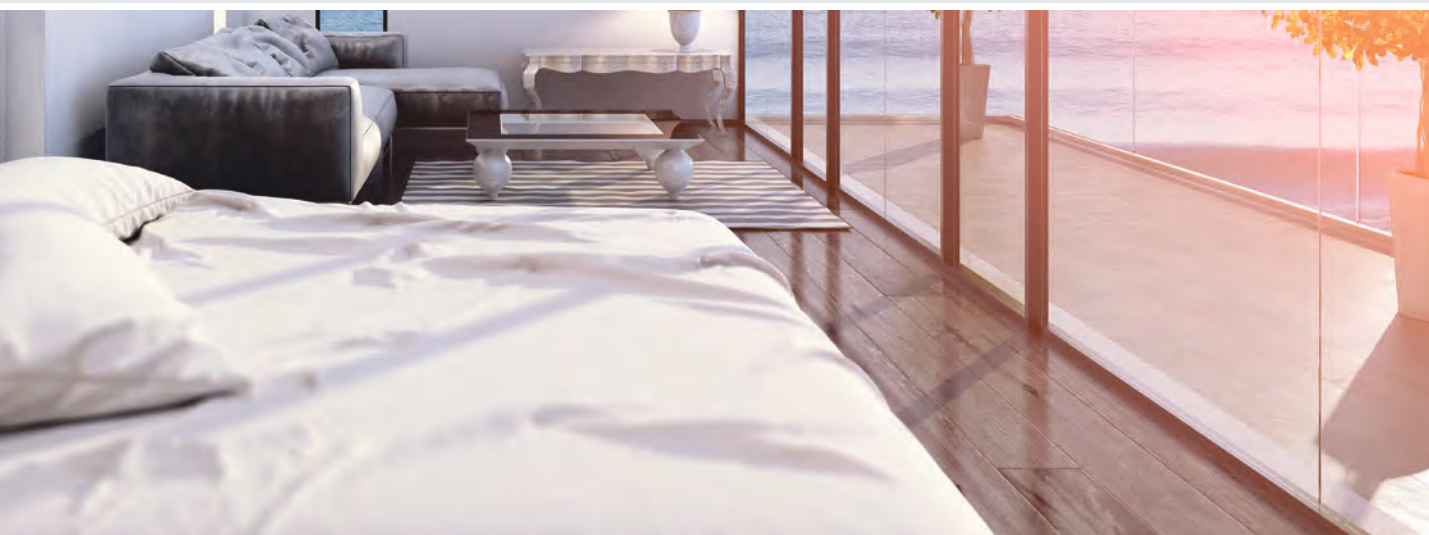

## Klimatyzacja w pokoju hotelowym: komfort, oszczędność energii i prosty montaż

### Oszczędność miejsca

Typ kanałowy Mini o wysokości 198 mm i głębokości 450 mm. Prosty montaż w wąskiej przestrzeni międzysufitowej.



Typ kanałowy Mini

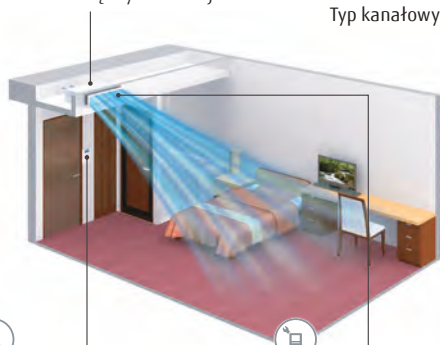

### Współpraca z czytnikiem kart-kłuczy

Korzystając z kart-kłuczy nie musisz pamiętać o wyłączeniu klimatyzacji.

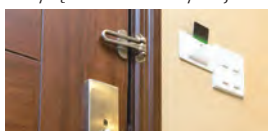

Zastosowanie zewnętrznego przełącznika funkcji



### Komfortowy nawiew powietrza, zmienny kierunek nawiewu góra/dół

Kratka z automatyczną żaluzją reguluje kierunek i zapewnia komfortowy nawiew.



Kratka z automatyczną żaluzją



Wentylację pomieszczeń można zrealizować przy relatywnym nakładzie kosztów, podłączając wentylator kanałowy (do nabycia we własnym zakresie) do otworu na świeże powietrze w jednostce wewnętrznej. Jeśli uzyskane natężenie przepływu powietrza nie jest wystarczające do zapewnienia wentylacji, należy zastosować rekuperator.

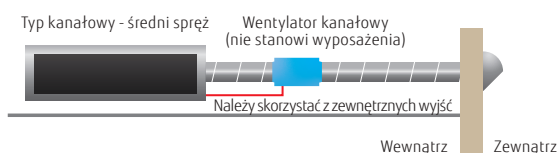

## Centralne sterowanie klimatyzacją w przestrzeniach wspólnych

Centralne sterowanie klimatyzacją w takich przestrzeniach wspólnych, jak recepcja, hol, korytarz. Sterownik centralny, oprócz obsługi urządzeń VRF, może również sterować urządzeniami Split, które należy połączyć z systemem za pomocą specjalnego interfejsu.



Sterownik centralny UTY-DCGYZ3

Interfejs dla Split UTY-VTGX\*

NOWOŚĆ



J-VS

Split

\*Niektóre funkcje będą niedostępne



Sterownik przewodowy (typu designerskiego) o nowoczesnym wyglądzie. Panel dotykowy jest prosty w obsłudze, wystarczy przeciągnąć palcem w pionie lub poziomie.



NOWOŚĆ

Sterownik przewodowy (typu designerskiego) UTY-RVRY



## Klimatyzacja dużych powierzchni w recepcji lub holu

Duża jednostka kanałowa split, odpowiednia dla dużych przestrzeni z wysokim sufitem





# Szkoły

## Dla małych obiektów użytkowych

Fujitsu General oferuje optymalną ilość podłączanych jednostek wewnętrznych dla średniej wielkości placówek edukacyjnych. Kompaktowa konstrukcja zwiększa stopień swobody wyboru miejsca montażu. Nawet jedna jednostka może obsłużyć cały budynek szkoły.

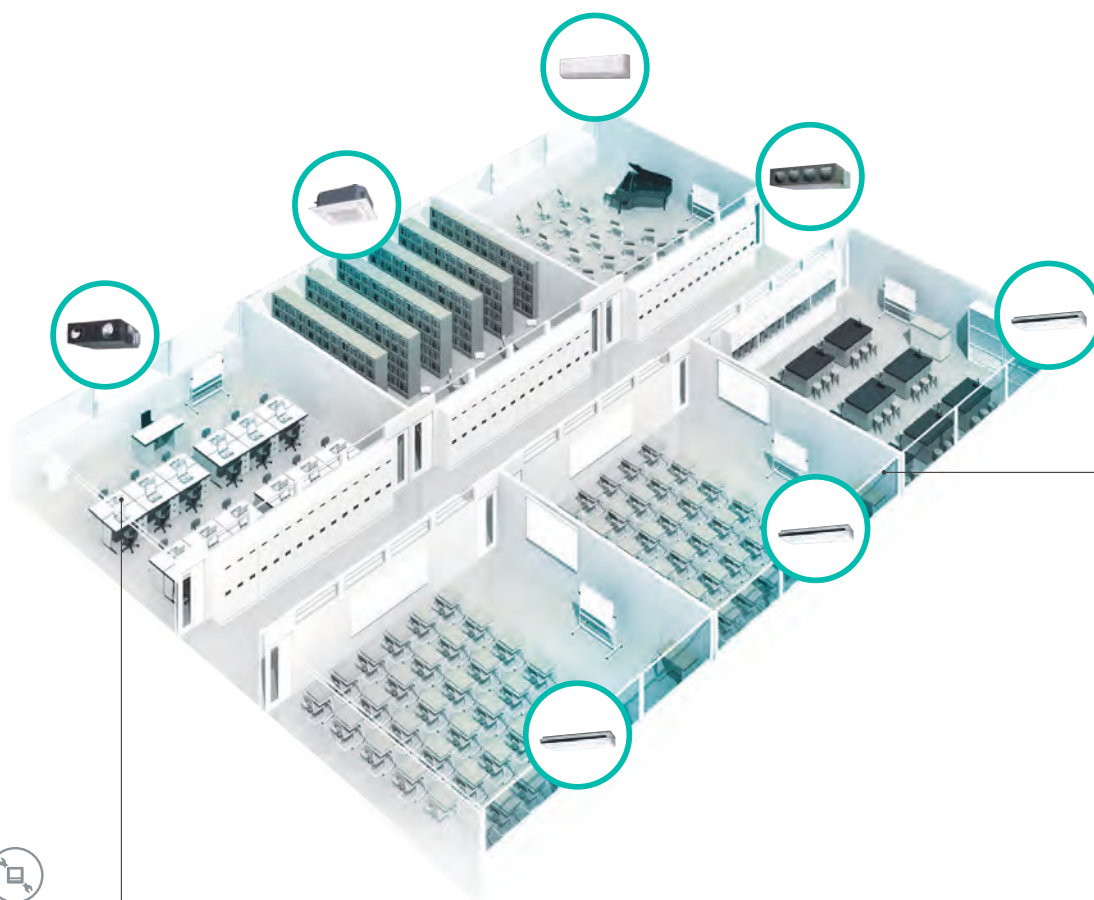

## Centralne sterowanie systemem klimatyzacji i wentylacji

Oprócz sterowania klimatyzacją, możliwe jest również centralne wyłączenie systemu oświetlenia i wentylacji. Jest to szczególnie użyteczne w kontekście zarządzania energooszczędnością całego budynku.

Jednostki wewnętrzne VRF



Inne systemy



Oświetlenie

Wentylacja

Rekuperator



System Controller Lite



Typ kasetonowy  
z nawiewem 1-stronnym



Typ kanałowy Mini



Przysufitowy



Ścienne

## Różne jednostki wewnętrzne

Oferujemy typoszereg jednostek wewnętrznych odpowiednich dla zaawansowanych zastosowań – od zwykłej sali lekcyjnej po specjalistyczne pracownie i audytoria. Rozbudowa systemu również nie jest utrudniona.



Rekuperator



Kaseta z nawiewem obwodowym

## Komfortowa klimatyzacja pomieszczeń bez uczucia przeciągu

Kaseta z nawiewem obwodowym rozprowadza strumień powietrza w każdym kierunku, równomiernie rozkładając temperaturę w pomieszczeniu



Możliwość indywidualnej nastawy kierunku pozwala uniknąć bezpośredniego nawiewu na osoby przebywające w pomieszczeniu

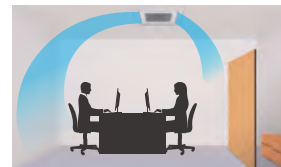
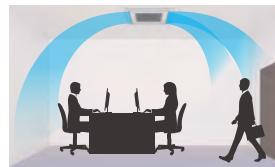

Podłączenie czujnika obecności zapewnia energooszczędną pracę w pustym pomieszczeniu

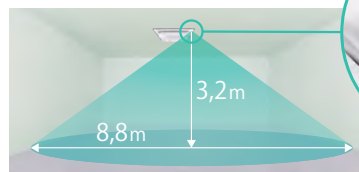

Czujnik obecności  
(opcja)



# Duże budynki

Dla obiektów komercyjnych

Fujitsu General dostarcza dedykowane dla wieżowców modułowe systemy VRF, charakteryzujące się wysoką efektywnością, komfortem, swobodą projektowania, prostym montażem i niezawodnością.



## Bogaty typoszereg urządzeń dostosowanych do warunków pracy

Seria urządzeń VRF zaspokaja różnorodne potrzeby użytkownika. Urządzenia te zaprojektowane są z myślą o podwyższonych normach w zakresie energooszczędności oraz o pracy w wysokich temperaturach zewnętrznych – nawet do 46°C\*.

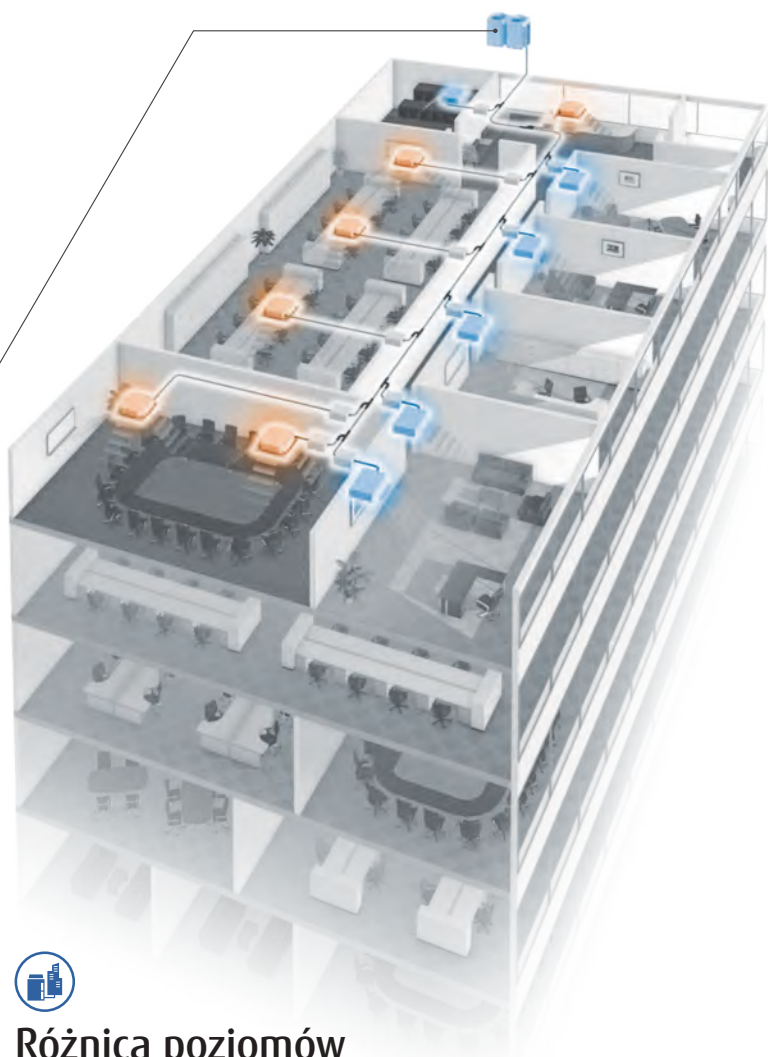

### VRF VR-IV

Przemysłany i nowoczesny projekt. Obszerny typoszereg od 8 HP do 48 HP (rosnąco co 2 HP). Wydajność przyłączeniowa jednostek wewnętrznych do 150%.

#### 34 modele od 8 do 48 HP

- Kombinacja oszczędności miejsca: 8 - 48 HP / 21 modeli
- Kombinacja oszczędności energii: 16 - 44 HP / 13 modeli

### VRF V-IV

#### 34 modeli od 8 do 48 HP

- Kombinacja oszczędność miejsca: 8 - 48 HP / 21 modeli
- Kombinacja oszczędność energii: 16 - 46 HP / 13 modeli



## Różnica poziomów do 110 m

Standardowa różnica poziomów między jednostką zewnętrzną i wewnętrzną wynosi 50 m dla serii V-IV, ale dzięki zainstalowaniu zestawu czujnika ciśnienia możliwe jest jej wydłużenie do 110 m.



Zestaw czujnika ciśnienia

\*Produkt ten przeznaczony jest wyłącznie do podłączenia z serią V-IV.



## Sterowanie centralne

Sterować można nie tylko jednostkami wewnętrznymi dostępnymi w budynku, ale również innymi systemami, takimi jak wentylacja.



System Controller  
(UTY-APGXZ1)  
System Controller Lite  
(UTY-ALGXZ1 & UTY-PLGXX2)

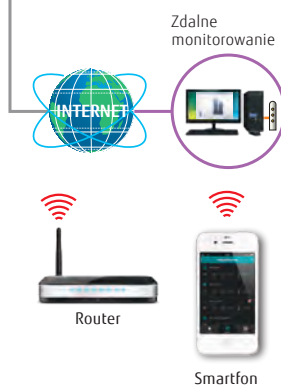

Jednostki wewnętrzne VRF



Inne systemy



## Współpraca z różnego typu systemami BMS

Dzięki podłączeniu systemów MODBUS, BACnet, KNX i innych interfejsów, sterowanie centralne obejmować może również inne sprzęty i systemy w budynku.

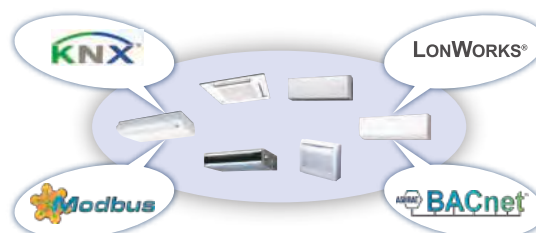

## Wysoka elastyczność systemu

Elastyczna instalacja na każdym piętrze, duży wybór jednostek wewnętrznych, najwyższy możliwy spręż, długie orurowanie oraz wysoka wydajność przyłączeniowa.

82\* Pa

\*: 80Pa dla VR-IV

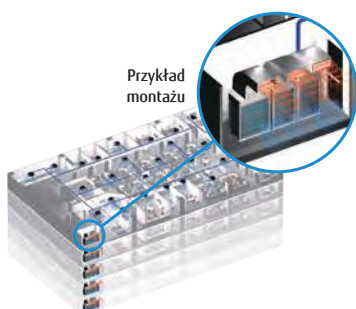
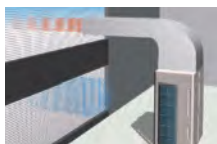

## Natychmiastowe wsparcie techniczne

System klimatyzacji całego budynku może być zarządzany zdalnie za pośrednictwem oprogramowania Web Monitoring Tool oraz sterownika typu System Controller. Niezwłoczna reakcja współpracującego serwisu możliwa jest dzięki bieżącemu podglądowi wyników diagnostyki.

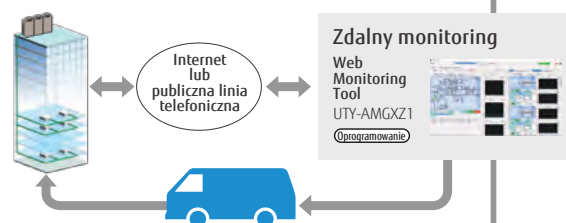



# Dom jednorodzinny

## Dla domów mieszkalnych

Fujitsu General oferuje produkty komponujące się z otoczeniem i dostosowane do różnych potrzeb i różnych stylów życia domowników. Są idealnym rozwiązaniem do wszelkiego typu pomieszczeń – tam, gdzie wypoczywa cała rodzina, do sypialni czy pokoju dziecięcego.

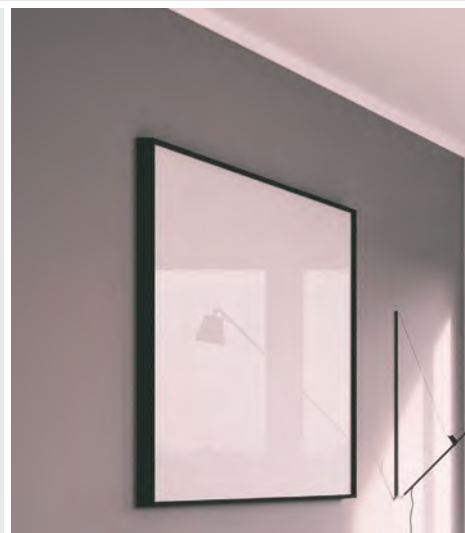

## Wybór jednostek wewnętrznych, dostosowany do stylu i charakteru każdego pomieszczenia



### Do salonu lub jadalni

#### Modele o atrakcyjnej konstrukcji

Naszym celem było zaprojektowanie klimatyzatora o konstrukcji odpowiedniej dla rynku europejskiego. Urządzenie zawdzięcza swą lekką i trójwymiarową formę krzywiznom, dzięki którym prezentuje się idealnie z każdej strony.



### Dla głównej sypialni lub pokoju dziennego

Wyjątkowe wzornictwo i cicha praca  
Wysoka wydajność i cicha praca, ze szczególnym akcentem na design



Seria KM

### Dla dużych pomieszczeń

#### Standard i komfort

Obsługa podstawowych funkcji oraz wygodne sterowanie wydajnym nawiewem

Seria KN NOWOŚĆ



### Do sypialni lub domowego biura

Seria ECO, kompaktowe wymiary  
Wysoka wydajność i kompaktowa konstrukcja, odpowiednie do sypialni, domowych biur i innych małych przestrzeni





## Jednostki odpowiednie dla mieszkań



### Nowy system Multi na czynnik R32

Ofertę rozszerzono o modele działające w oparciu o nowy, przyjazny środowisku czynnik chłodniczy R32. Ponadto do gamy urządzeń, multi split dodano dwa nowe modele typu ściennego.



### Obsługa z dowolnego miejsca

Za pomocą smartfona lub dowolnego urządzenia mobilnego możesz zdalnie sterować pracą klimatyzatorów w miejscu zamieszkania lub np. w domku letniskowym (maks. 24 urządzeń).

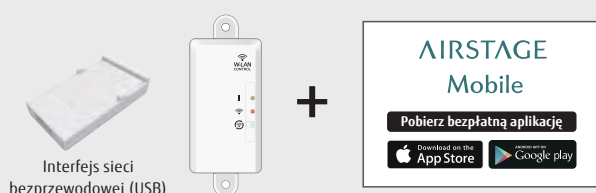

Interfejs sieci bezprzewodowej (USB)

Interfejs sieci bezprzewodowej oraz aplikacja FGLair umożliwiają sterowanie chłodzeniem i grzaniem w budynku, z dowolnego miejsca, o dowolnej porze.



Małe obiekty użytkowe i domy mieszkalne

# SPLIT I MULTI SPLIT

Energooszczędna konstrukcja zapewnia komfortowe warunki w pomieszczeniu pozostając przyjazną środowisku.

Fujitsu General wychodzi naprzeciw różnym potrzebom, od pomieszczeń dziennych i sypialni po sklepy, małe biura i hotele.

## 050 SPLIT

- Modele na czynnik R32
  - Klimatyzatory typu ściennego
  - Klimatyzatory typu kasetonowego
  - Klimatyzatory typu kanałowego
  - Klimatyzatory typu przysufitowego
  - Klimatyzatory typu przypodłogowego
- Modele na czynnik R410A
  - Klimatyzatory typu kanałowego

## 112 MULTI SPLIT

- Modele na czynnik R32
  - Systemy Multi dla 2-5 pomieszczeń
  - Podwójne/Potrójne Systemy Multi Symultaniczne





SPLIT

## SPLIT I MULTI SPLIT

Małe obiekty użytkowe  
i domy mieszkalne

FUJITSU GENERAL LIMITED

## Małe obiekty użytkowe i domy mieszkalne

## SPLIT

- 054 Przegląd modeli Split
- 056 Typoszereg jednostek wewnętrznych
- 060 Wybrane funkcje
- 065 Objaśnienie funkcji
- 126 Zestawienie funkcji



## Modele na czynnik R32

**Klimatyzatory typu ściennego z wbudowanym interfejsem Wi-Fi**

- 066 Seria NORDIC HIGH GRADE
  - wydajność i komfort
- 068 Seria NORDIC STANDARD
  - wydajność i komfort
- 070 Seria DESIGN
  - parametry i konstrukcja
  - atrakcyjna konstrukcja
- 074 Seria STANDARD
  - wydajność i komfort
- 076 Seria ECO
  - kompaktowe wymiary

**Klimatyzatory typu ściennego**

- 078 Seria STANDARD
  - wydajność i duże pomieszczenia
- 082 Seria ECO
  - komfort dla dużych pomieszczeń
  - wydajne chłodzenie

**Klimatyzatory typu kasetonowego**

- 086 Nawiew 4-stronny
  - kompaktowe rozmiary i komfort
  - seria ECO
- 090 Nawiew obwodowy
  - komfort i duże pomieszczenia
  - seria ECO

**Klimatyzatory typu kanałowego**

- 094 Slim
  - kompaktowe rozmiary i komfort
  - seria ECO
- 098 Średni spręż
  - wysoka wydajność i komfort
  - seria ECO
  - kompaktowe rozmiary
  - STANDARD
  - seria ECO
- 114 Wysoki spręż

**Klimatyzatory typu przypodłogowego i przysufitowego**

- 120 Przypodłogowy
  - kompaktowe rozmiary i komfort
- 122 Przysufitowy
  - komfort i duże pomieszczenia
  - seria ECO



## Modele na czynnik R410A

**Klimatyzatory typu kanałowego**

- 116 Wysoki spręż
- 118 Duże jednostki kanałowe



Energooszczędna konstrukcja zapewnia komfortowe warunki w pomieszczeniu pozostając przyjazną środowisku.

Fujitsu General wychodzi naprzeciw różnym potrzebom oferując urządzenia dostosowane do pomieszczeń dziennych i sypialni, do sklepów, małych biur i hoteli.



# Przegląd modeli Split

Fujitsu dostarcza klientom idealne rozwiązania, dopasowane do różnorodnych zastosowań oraz układów pomieszczeń. Gama Split obejmuje 6 typów urządzeń i 128 modeli. Ofertę rozszerzono o urządzenia na nowy, ekologiczny czynnik R32.



Klimatyzator typu ściennego. Seria Design. Atrakcyjna konstrukcja.

## Możliwość ponownego wykorzystania istniejącej instalacji chłodniczej o ile spełnia ona nasze wytyczne

Szczegółowe informacje można uzyskać w naszych regionalnych oddziałach sprzedaży.

### Środki ostrożności związane z ponownym użyciem istniejącej instalacji

- Grubość rur musi wynosić co najmniej 0,8 mm w zależności od średnicy rury.
- Należy używać kielichów, które zostały dostosowane do pracy z nowym czynnikiem chłodniczym i są zgodne z normą ISO 14903.
- Należy dobrać odpowiednie okablowanie zgodnie z instrukcją montażu nowego urządzenia klimatyzacyjnego.
- Jeśli odpompowanie czynnika nie jest możliwe lub wewnętrzne ścianki rur są zabrudzone, przed podłączeniem nowych rur należy je wyczyścić.
- W przypadku stosowania rur o niestandardowych średnicach:
  - Wydajność może nie osiągnąć wartości podanej w specyfikacji.
  - Dedykowane śrubunki, zgodne z normą ISO 14903, należy nabyć we własnym zakresie.
  - Ograniczenia dotyczą długości rur, ilości czynnika chłodniczego i wielkości pomieszczeń.



## Ścienne

Modele ściennie cechuje łatwość montażu. Jednocześnie ich smukła i prosta konstrukcja jest atrakcyjna i komponuje się z każdym wnętrzem. Typoszereg obejmuje wiele modeli, w których zastosowano nowy, ekologiczny czynnik R32.



## Kanałowe

Montowane w przestrzeniach międzysufitowych tak, aby nie były widoczne dla użytkownika. Serie Slim i Mini umożliwiają montaż jednostki wewnętrznej w ograniczonej przestrzeni. Dla dużych pomieszczeń możliwe jest zastosowanie urządzeń o wysokim sprężu z opcją podłączenia wielu kanałów nawiewno-wywiewnych do jednej jednostki. Polecane do pomieszczeń o nietypowym układzie.



## Kasetonowe

Modele te idealnie dopasowują się do wnętrza. 4-stronny nawiew równomiernie rozprowadza powietrze po całym pomieszczeniu. W ofercie znajdują się modele kompaktowe, standardowe i z nawiewem obwodowym. Nowy projekt maskownicy wpływa na łatwość dopasowania urządzenia do panelu sufitu podwieszanego.



## Przypodłogowe































Urządzenia o zwartej i smukłej konstrukcji nadają się do instalacji w mieszkaniach, jak i pomieszczeniach komercyjnych. Specjalna konstrukcja usprawnia nawiew powietrza zarówno góra, jak i dołem, dzięki czemu urządzenia te są szczególnie zalecane do ogrzewania.



## Przysufitowe

Model o stosunkowo cienkiej, płaskiej konstrukcji (wysokość 240 mm), co pozwala na bezproblemowy montaż w większości pomieszczeń. Jest to najlepszy wybór do przestrzeni podłużnych i wysokich, takich jak sale konferencyjne i audiowizualne, gdzie powietrze musi zostać dostarczone dużym strumieniem nawet do najdalszych części pomieszczenia.

# Typoszereg jednostek wewnętrznych

Typ	Seria	Czynnik	Model	Model		
				7	9	12
Typ ścienny z wbudowanym interfejsem Wi-Fi	Seria NORDIC HIGH GRADE Wydajność i komfort	 Chłodzenie i grzanie	  Seria KH		ASEH09KHCBN ASEH09KHCBN-B	ASEH12KHCBN ASEH12KHCBN-B
	Seria NORDIC STANDARD Wydajność i komfort	 Chłodzenie i grzanie	  Seria KM		ASYG09KMCEN ASEG09KMCEN-B	ASYG12KMCEN ASEG12KMCEN-B
	Seria DESIGN Parametry i konstrukcja	 Chłodzenie i grzanie	  Seria KG	ASEH07KGTG	ASEH09KGTG	ASEH12KGTG
	Seria DESIGN Parametry i konstrukcja	 Chłodzenie i grzanie	  Seria KE	ASEG07KETF ASEG07KETF-B	ASEG09KETF ASEG09KETF-B	ASEG12KETF ASEG12KETF-B
	Seria STANDARD Wydajność i komfort	 Chłodzenie i grzanie	  Seria KM	ASEH07KMCG ASEH07KMCG-B	ASEH09KMCG ASEH09KMCG-B	ASEH12KMCG ASEH12KMCG-B
	Seria ECO Kompaktowe rozmiary i komfort	 Chłodzenie i grzanie	  Seria KN	ASEH07KNCA	ASEH09KNCA	ASEH12KNCA
Typ ścienny	Seria STANDARD Wydajność i duże pomieszczenia	 Chłodzenie i grzanie	  Seria KM			
	Seria STANDARD Wydajność i duże pomieszczenia	 Chłodzenie i grzanie	  Seria KM			
	Seria ECO Komfort dla dużych pomieszczeń	 Chłodzenie i grzanie	  Seria KL			
	Seria ECO Ulepszone chłodzenie	 Chłodzenie i grzanie	  Seria KL	ASEH07KLTA	ASEH09KLTA	ASEH12KLTA



























FUJITSU GENERAL (Euro) GmbH uczestniczy w programie ECP dla KLIMATYZATORÓW. Sprawdź ważność certyfikatu na stronie: [www.eurovent-certification.com](http://www.eurovent-certification.com)  
\* Nie dotyczy modeli oznaczonych gwiazdką.

Model										
14	18	22	24	30	36	45	54	60	72	90
ASEH14KHCBN ASEH14KHCBN-B										
ASYG14KMCEN ASEG14KMCEN-B										
ASEH14KGTG										
ASEG14KETF ASEG14KETF-B										
ASEH14KMCG ASEH14KMCG-B										
	ASEG18KMTE		ASEG24KMTE							
				ASEH30KMTB	ASEH36KMTB					
	ASEG18KLCA		ASEG24KLCA							

# Typoszeręg jednostek wewnętrznych

Typ	Seria	Czynnik	Model	Model		
				7	9	12
Typ kasetonowy	<b>Kompaktowy – nawiew 4-stronny</b> Kompaktowe rozmiary i komfort	 Chłodzenie i grzanie			AUXG09KVLA	AUXG12KVLA
	<b>Nawiew obwodowy</b> Komfort dla dużych pomieszczeń	 Chłodzenie i grzanie	 18/22/24 30/36/45/54			
Typ kanałowy	<b>Slim</b>	 Chłodzenie i grzanie	 09/12/14 18		ARXG09KLLAP	ARXG12KLLAP
	<b>Średni spręż</b> Wydajność i komfort	 Chłodzenie i grzanie	 12/14/18 22/24 30/36/45/54 			ARXH12KMTAP
	<b>Średni spręż</b> Kompaktowe rozmiary	 Chłodzenie i grzanie	 12/14 18/22/24/30 36/45/54			ARXG12KHTAP
	<b>Średni spręż</b> Standard	 Chłodzenie i grzanie				
	<b>Wysoki spręż</b>	 Chłodzenie i grzanie				
		 Chłodzenie i grzanie				
	<b>Duże jednostki kanałowe</b>	 Chłodzenie i grzanie				
<b>Przypodłogowy</b> Kompaktowe rozmiary i komfort	 Chłodzenie i grzanie			AGEG09KVCA	AGEG12KVCA	
<b>Przysufitowy</b>	 Chłodzenie i grzanie	 18/22 24/30 36/45/54				



FUJITSU GENERAL (Euro) GmbH uczestniczy w programie ECP dla KLIMATYZATORÓW. Sprawdź ważność certyfikatu na stronie: [www.eurovent-certification.com](http://www.eurovent-certification.com)  
\* Nie dotyczy modeli oznaczonych gwiazdką.

Model										
14	18	22	24	30	36	45	54	60	72	90
AUXG14KVLA	AUXG18KVLA	AUXG22KVLA	AUXG24KVLA							
	AUXG18KRLB	AUXG22KRLB	AUXG24KRLB	AUXG30KRLB	AUXG36KRLB	AUXG45KRLB	AUXG54KRLB			
ARXG14KLLAP	ARXG18KLLAP									
ARXH14KMTAP	ARXH18KMTAP	ARXH22KMTAP	ARXH24KMTAP	ARXH30KMTAP	ARXH36KMTAP	ARXH45KMTAP	ARXH54KMTAP			
ARXG14KHTAP	ARXG18KHTAP	ARXG22KHTAP	ARXG24KHTAP	ARXG30KHTAP	ARXG36KHTAP	ARXG45KHTAP	ARXG54KHTAP			
		ARXG22KMLB	ARXG24KMLA	ARXG30KMLA	ARXG36KMLA	ARXG45KMLA				
						ARXG45KHTB	ARXG54KHTB			
								ARYG60LHTA		
									ARYG72LHTA	ARYG90LHTA
AGEG14KVCA										
	ABEG18KRTA	ABEG22KRTA	ABEG24KRTA	ABEG30KRTA	ABEG36KRTA	ABEG45KRTA	ABEG54KRTA			

# Wybrane funkcje

## Wysoka wydajność

### ALL DC Silniki prądu stałego

#### Podwójna sprężarka rotacyjna

Nasze produkty wyposażone są w wysokowydajne, inwerterowe, dwucylindrowe sprężarki rotacyjne na prąd stały. W porównaniu ze standardowymi sprężarkami, osiągają wyższą wydajność, dzięki optymalizacji wewnętrznej konstrukcji.

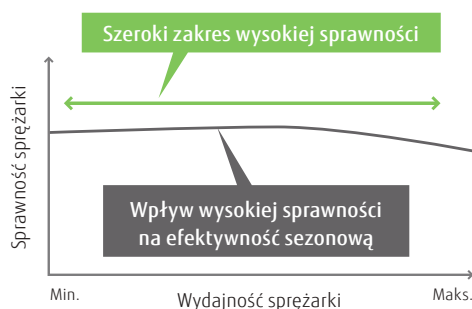

Podwójna sprężarka rotacyjna z silnikiem prądu stałego

#### Silnik wentylatora na prąd stały

Silnik wentylatora o wysokiej mocy, charakteryzuje się szerokim zakresem roboczym i wysoką wydajnością.



Silnik prądu stałego

#### „Sinusoidalne” sterowanie inwerterem prądu stałego

Sterowanie sinusoidalną falą prądu stałego za pomocą falownika DC. Wysoka wydajność realizowana jest dzięki zastosowaniu inteligentnego modułu mocy.

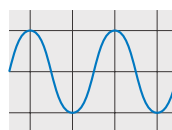

## Wymiennik ciepła dla modeli ściennych

### Wyższa sprawność wymiennika ciepła

Znacznie poprawiona sprawność wymiany ciepła dzięki zastosowaniu wąskiego, wielorzędowego wymiennika o dużym zagęszczeniu rur.

### Wydajny wymiennik dochładzający

Wysoką wydajność uzyskano dzięki zastosowaniu obwodu obejściowego (w dużych systemach multi i VRF).

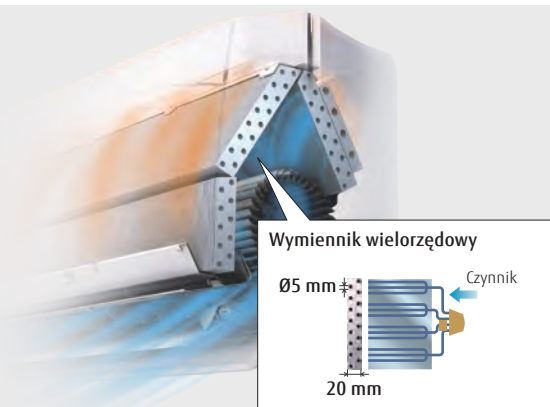

# Wysoka energooszczędność



## Czujnik obecności

Czujnik obecności wykrywa ruch osób przebywających w pomieszczeniu, dzięki czemu obniżona zostaje wydajność klimatyzatora, kiedy pomieszczenie jest puste. Po powrocie użytkowników urządzenie automatycznie przywraca poprzednią charakterystykę pracy.

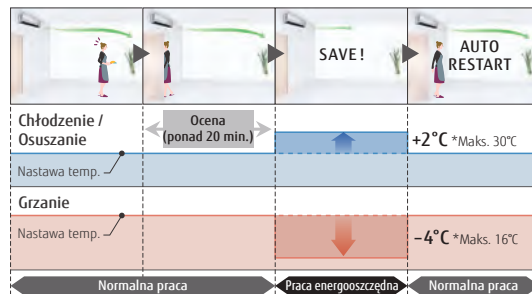

## Tryb ekonomiczny

Dzięki ograniczeniu maksymalnego prądu i poboru mocy, zmniejszono zużycie energii i maksymalne obciążenie.



## Limit nastawy temperatury w pomieszczeniu

Ustawienie limitów minimalnej i maksymalnej temperatury pozwala na dodatkową oszczędność energii, przy zachowaniu komfortu użytkowników.

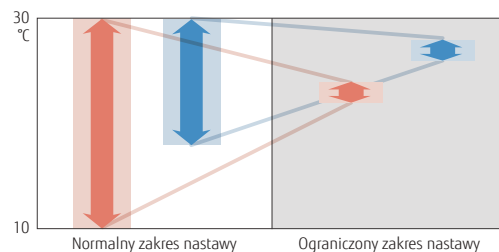

## Powrót do nastawy temperatury

- Temperatura jest automatycznie przywracana do oryginalnej nastawy.
- Przedział czasu, w którym można zmienić nastawę to 10 do 120 minut.

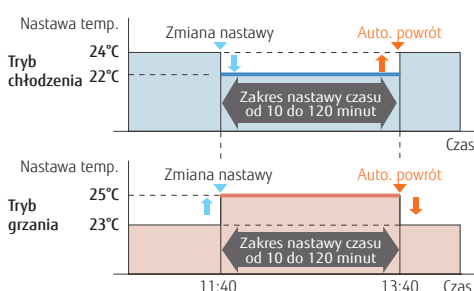

## Programator czasu wyłączenia

- Jednostka wewnętrzna zostanie automatycznie wyłączona po upływie ustawionego czasu.
- Ramy czasowe można dowolnie programować.
- Czas wyłączenia można ustawić w zakresie od 30 do 240 minut.

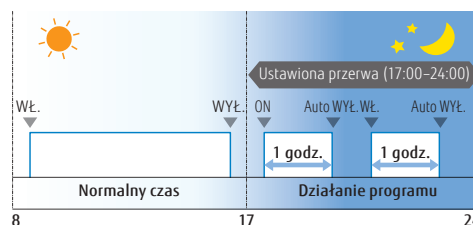



# Jeszcze większy komfort



## Wydajny dyfuzor

Precyzyjne sterowanie kierunkiem nawiewu i wyższa wydajność wentylacji możliwa jest dzięki ulepszeniu technologii nawiewu.

Nawiew powietrza góra/dół

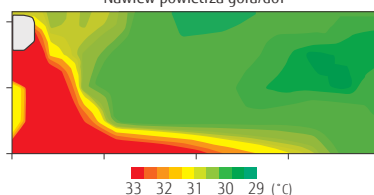

Nawiew powietrza w lewo/w prawo

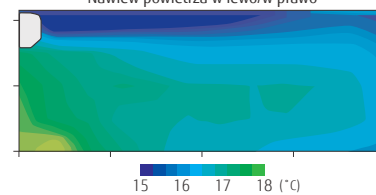

## Sterowanie bezprzewodowe

Użytkownicy mogą sterować klimatyzatorami z dowolnego miejsca za pomocą urządzeń mobilnych, gdy są poza domem.

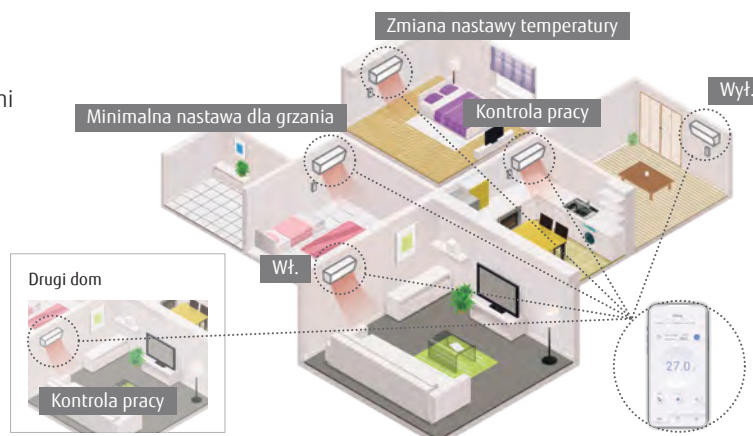



### Wydajna praca

Ciągła praca, z maksymalną wydajnością nawiewu i częstotliwością pracy sprężarki, pozwala szybko osiągnąć zadaną temperaturę.

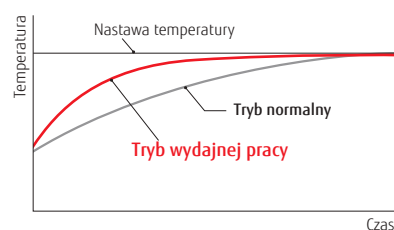

### Funkcja 10° HEAT

Temperatura w pomieszczeniu może być utrzymywana na stałym poziomie 10°C, w celu uniknięcia jej nadmiernego spadku w czasie, gdy nikt nie przebywa w pomieszczeniu.

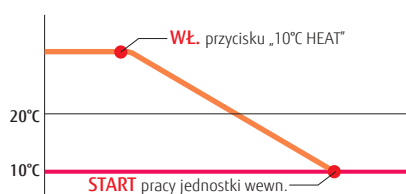

### Stabilna klimatyzacja

Nawiew obwodowy zapewnia równomierne klimatyzowanie pomieszczenia, bez różnic temperatury.





# Technologia ciszy

## Wentylator jednostki zewnętrznej

Konstrukcja wentylatora zewnętrznego została zaprojektowana z małymi separatorami przepływu i sterowaniem, które redukuje wydatek powietrza i pozwala osiągnąć najniższy poziom hałasu.

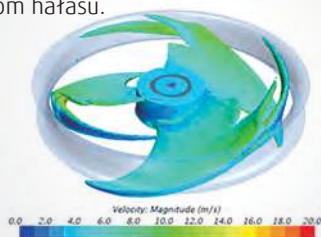

## Stabilizator przepływu w kanale

Konstrukcja kanału z wbudowanym stabilizatorem zapewnia niski poziom hałasu.

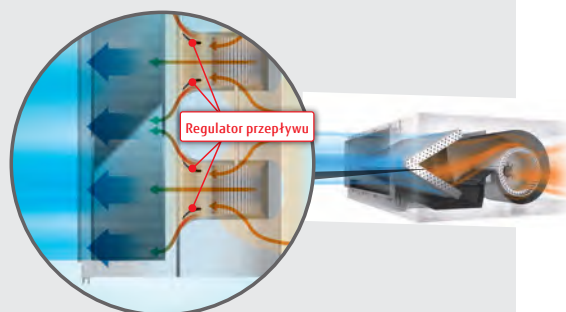

## Cicha praca jednostki zewnętrznej

Użytkownik sam może ustawić niższe poziomy natężenia hałasu jednostki, w zależności od warunków otoczenia. Czas pracy można ustawić za pomocą programatora.

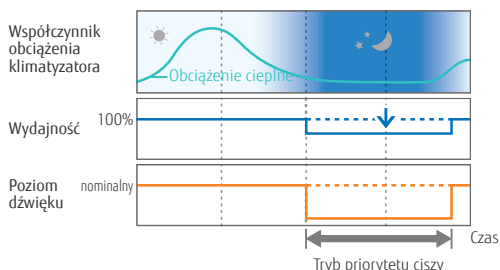

## Funkcja automatycznego przełączania trybu pracy

W trybie automatycznym, chłodzenie i grzanie przełączane jest w zależności od ustawionej temperatury i bieżącej temperatury w pomieszczeniu.

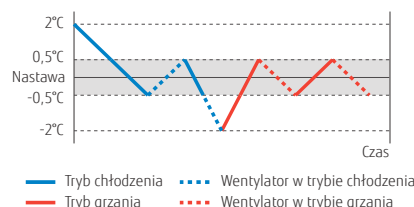

## Doprowadzenie świeżego powietrza

(kasetonowe, kanałowe i przysufitowe)

Świeże powietrze może być doprowadzane za pomocą wentylatora podłączonego przy użyciu zestawu przyłączeniowego wejść/wyjść.

Zestaw do podłączenia kanałów świeżego powietrza





# Objaśnienie funkcji

## Energooszczędność



### Tryb ekonomiczny

Automatyczna zmiana ustawień termostatu, pozwala uniknąć zbędnego chłodzenia lub grzania.



### Czujnik obecności

Wykrywa obecność użytkownika w pomieszczeniu. Kiedy pomieszczenie jest puste, urządzenie załącza tryb ekonomiczny.



### Ograniczony zakres nastawy temperatury

Ustawienie minimalnego i maksymalnego zakresu nastawy temperatury, pozwalające zaoszczędzić energię.



### Czujnik obecności save & stop (opcja)

Wykrywa obecność użytkownika w pomieszczeniu. Kiedy pomieszczenie jest puste, urządzenie załącza tryb ekonomiczny lub wstrzymuje pracę.



### Przywracanie ustawionej temperatury

Nastawa temperatury zostaje automatycznie przywrócona do ustawionej wcześniej wartości.

## Komfort



### Wydajne ogrzewanie

Utrzymywanie nominalnej wydajności grzania nawet przy temperaturze zewnętrznej sięgającej -7°C.



### Wydajny dyfuzor

Kąt nachylenia dodatkowej żaluzji regulowany jest przez czujniki monitorujące. Dzięki temu komfort w pomieszczeniu uzyskiwany jest natychmiastowo.



### Indywidualne sterowanie nawiewem

Każdą z żaluzji jednostki typu kasetonowego z 4-stronnym wylotem powietrza można sterować indywidualnie, zapewniając komfortowy nawiew.



### Pełna moc

Praca z pełną mocą wentylatora i z pełną mocą sprężarki. Pozwala na szybkie osiągnięcie temperatur zadanych w pomieszczeniu.



### Funkcja 10° HEAT

Temperatura może być utrzymywana na stałym poziomie 10°C, w celu uniknięcia jej nadmiernego spadku podczas nieobecności użytkowników.



### Tryb cichej pracy

Możliwość obniżenia poziomu dźwięku jednostki zewnętrznej.



### Automatyczna zmiana trybu pracy

Jednostka automatycznie przełącza się między chłodzeniem i grzaniem w zależności od ustawień temperatury oraz temperatury w pomieszczeniu.



### Automatyczne wachlowanie góra/dół

Żaluzje zmieniają kierunek nawiewu powietrza w pionie (wachlowanie).



### Automatyczne wachlowanie góra/dół, lewo/prawo

Funkcja automatycznej zmiany kąta ustawienia żaluzji zarówno w pionie, jak i poziomie (wachlowanie).



### Automatyczna regulacja siły nawiewu

Mikroprocesor automatycznie dostosowuje intensywność nawiewu do zmian temperatury w pomieszczeniu.



### Automatyczny restart

W przypadku chwilowego zaniku zasilania, klimatyzator automatycznie włączy się po powrocie napięcia z zachowaniem poprzednich ustawień.



### Kanałowe doprowadzenie świeżego powietrza

Powietrze z zewnątrz można doprowadzić do pomieszczenia po wyposażeniu jednostki wewnętrznej w kanały i opcjonalny moduł.



### Doprowadzenie świeżego powietrza

Powietrze z zewnątrz można doprowadzić do pomieszczenia po wyposażeniu jednostki wewnętrznej w kanały i opcjonalny moduł.



### Podłączenie kanałów nawiewnych

Systemy umożliwiają podłączenie kanałów rozprowadzających powietrze.



### Sterowanie wentylatorem w trybie ogrzewania

Wybór pomiędzy automatycznym zmniejszaniem obrotów wentylatora po nagraniu pomieszczenia a utrzymywaniem stałej jego prędkości.



### 6 prędkości nawiewu powietrza

6 prędkości nawiewu powietrza wentylatora jednostki wewnętrznej

## Wygoda



### Programator automatycznego wyłączenia

Automatycznie zatrzymuje pracę po upływie ustawionego czasu.



### Program nocny

Mikroprocesor stopniowo zmienia temperaturę w pomieszczeniu, zapewniając komfortowy sen.



### Programator

Cyfrowy programator pozwala na ustawienie czterech cykli pracy: włącz, wyłącz, włącz --> wyłącz, wyłącz <-- włącz.



### Programator tygodniowy

Program włącz-wyłącz dostępny dla każdego dnia tygodnia.



### Programator tygodniowy i programator temperatury

Opcja umożliwia ustawianie temperatury dla dwóch przedziałów czasowych, dla każdego dnia tygodnia.



### Kontrolka filtra

Dioda sygnalizuje konieczność przeprowadzenia czyszczenia filtra.



### Eksport informacji o błędzie

Zewnętrzne wyjście - informacja o błędzie



### Zewnętrzne wejście sterujące



### Sterowanie bezprzewodowe

Opcjonalny adapter Wi-Fi umożliwia sterowanie klimatyzatorem za pośrednictwem fabrycznej aplikacji poprzez smartfon lub tablet.



### System pracy zbiorowej

Dostępne opcje sterowania: rotacja, redundancja, wsparcie.



### Tryb specjalnego chłodzenia dla pomieszczeń o niskiej wilgotności

## Czystość



### Filtr polifenolowy

Drobne cząstki kurzu oraz szkodliwe mikroorganizmy są absorbowane dzięki zjawiskom elektrostatyki.



### Filtr o wydłużonej żywotności



### Łatwy w czyszczeniu panel obudowy

Możliwość zdemontowania obudowy w celu umycia.



### Filtr z jonami srebra

Dzięki zastosowaniu filtra z jonami srebra powietrze w pomieszczeniu jest wolne od wirusów, bakterii i pleśni.\*



### Filtr jonowy

Filtr usuwa nieprzyjemne zapachy dzięki utlenianiu i redukcji jonów generowanych na powierzchni drobnych elementów ceramicznych.



### Filtr plazmowy

Pyłki, kurz i inne drobne cząsteczki są gromadzone i usuwane dzięki zjawiskom elektrostatyki.

## Montaż



### Automatyczna regulacja nawiewu

Automatyczne wykrywanie wymaganego wydatku powietrza i regulacja natężenia.



### Pompka skroplin w standardzie



### Niebieskie lamele

Zabezpieczenie antykorozyjne wymiennika.



### Monitorowanie układu chłodniczego

Możliwość podglądu wartości z poszczególnych czujników i siłowników oraz sprawdzenia stanu układu chłodniczego.



### Zasilanie prądem stałym

SPLIT

NOWOŚĆ

# Typ ścienny

z wbudowanym interfejsem Wi-Fi

## Seria NORDIC HIGH GRADE

Wydajność i komfort



### Konstrukcja chroniąca przed zamarzaniem

Jednostka zewnętrzna o wysokiej wydajności

Ochrona przed zamarzaniem

- Stalowa i przestrzenna konstrukcja pozwalają uniknąć zamarzania
- Dużo wolnej przestrzeni między podzespołami: elementy nie przylegają do siebie, nawet w przypadku ich oszronienia
- Grzałka podstawy: odpowiednia moc i idealne rozmieszczenie
- Elementy odporne na zamarzanie: przewody i elementy elektroniczne dostosowane do niskich temperatur

Wysoka wydajność

- Duży wymiennik ciepła o wysokiej sprawności
- Wysokowydajna, podwójna sprężarka rotacyjna na prąd stały

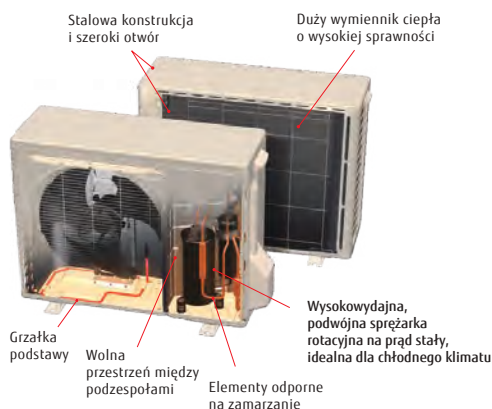

### Wysoka energooszczędność

Wydajny wymiennik typu lambda, duży wentylator poprzeczny oraz nowy czynnik chłodniczy przyczyniły się do osiągnięcia najwyższej klasy efektywności energetycznej.



### Komfortowy nawiew i cicha praca

Duże żaluzje i nowa konstrukcja szczeliny nawiewnej zapewniają komfortowy i szerszy nawiew oraz cichszą pracę.



### Sterowanie za pomocą telefonu

Interfejs WLAN stanowi standardowe wyposażenie. Zainstalowanie aplikacji mobilnej AIRSTAGE na urządzeniu typu smartfon umożliwi kontrolę stanu i sterowanie pracą klimatyzatora z dowolnego miejsca w pomieszczeniu lub na zewnątrz.

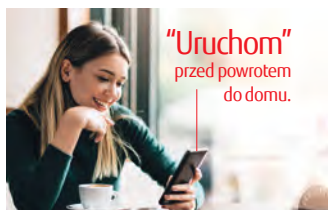

### Filtr plazmowy

Pyłki, kurz i inne drobne cząsteczki są gromadzone i usuwane dzięki zjawisku elektrostatyki.



\* Informacje na temat sterowania za pomocą urządzeń inteligentnych znajdują się na stronie 288.

**Model: ASEH09KHCBN / ASEH12KHCBN / ASEH14KHCBN  
ASEH09KHCBN-B / ASEH12KHCBN-B / ASEH14KHCBN-B**



**Dane techniczne**

Model	Jednostka wewnętrzna		ASEH09KHCBN ASEH09KHCBN-B	ASEH12KHCBN ASEH12KHCBN-B	ASEH14KHCBN ASEH14KHCBN-B	
	Jednostka zewnętrzna		AOEH09KHCBN	AOEH12KHCBN	AOEH14KHCBN	
Zasilanie	jednofazowe, ~230V, 50Hz					
Wydajność	chłodzenie	kW	2,5 (0,7÷4,7)	3,5 (0,7÷5,1)	4,2 (0,8 ÷ 5,8)	
	grzanie		3,2 (0,7÷7,7)	4,0 (0,7÷8,4)	5,4 (0,8÷5,9)	
Pobór mocy	chłodzenie/grzanie	kW	0,420/0,540	0,680/0,740	0,880/1,11	
EER	chłodzenie	W/W	5,95	5,15	4,86	
COP	grzanie		5,93	5,41	3,70	
Pdesign	chłodzenie/grzanie (-10°C)	kW	2,5/2,5	3,5/3,6	4,2/4,2	
SEER	chłodzenie	W/W	10,9	10,6	9,9	
SCOP	grzanie (strefa umiarkowana)		5,3	5,3	5,3	
Klasa efektywności energetycznej	chłodzenie	A+++			A+++	
	grzanie (strefa umiarkowana)	A+++			A+++	
Maksymalny prąd pracy	chłodzenie/grzanie	A	6,5/9,5	7,5/12,5	9,0/15,5	
Sezonowe zużycie energii	chłodzenie	kWh/a	80	115	148	
	grzanie		658	939	1109	
Osuszanie		l/h	1,5	1,95	2,2	
Ciśnienie akustyczne	J. wewn. (chł.)	H/M-/H/M/M-/L/L /Q	dB(A)	42/40/37/35/33/23	43/40/37/35/33/23	45/42/40/38/35/26
	J. wewn. (grz.)	H/M-/H/M/M-/L/L /Q		44/40/36/34/32/19	44/40/36/34/32/19	46/42/39/36/34/23
Moc akustyczna	J. wewn. (chł./grz.)	Wysoki	dB(A)	44/44	48/49	51/49
	J. wewn. (chł./grz.)	Wysoki		57/59	58/60	60/60
Przepływ powietrza	J. wewn. / J. zewn. (chł.)	Wysoki	m³/h	800/1850	830/2630	890/2530
	J. wewn. / J. zewn. (grz.)	Wysoki		900/1690	900/2140	940/2070
Wymiary netto WxSxG	J. wewn.	mm	295×894×280	295×894×280	295×894×280	
	J. zewn.	mm	632×799×290	716×820×315	716×820×315	
Masa	J. wewn.	kg	14,5	14,5	14,5	
	J. zewn.	kg	39	42	45	
Średnica przyłączy (ciecz / gaz)		mm	6,35/9,52	6,35/9,52	6,35/9,52	
Średnica wężyka skroplin (wewn./zewn.)		mm	13,8/15 do 16,8	13,8/15 do 16,8	13,8/15 do 16,8	
Maks. dł. instalacji chłodniczej (bez doładowania)		m	20 (15)	20 (15)	20 (15)	
Maks. różnica poziomów		m	15	15	15	
Dopuszczalny zakres temperatur zewn.	chłodzenie	°CDB	-10 do 50	-10 do 50	-10 do 50	
	grzanie		-30 do 24	-30 do 24	-30 do 24	
Czynnik chłodniczy	Typ (GWP)		R32 (675)	R32 (675)	R32 (675)	
	Fabryczna ilość	kg(CO2eq-T)	1,22 (0,824)	1,32 (0,891)	1,39 (0,938)	

**Akcesoria opcjonalne**

\* Kompatybilność opcjonalnych urządzeń Intesis prosimy sprawdzić na liście wyposażenia opcjonalnego na stronie 318

Sterownik przewodowy (typ designerski):	UTY-RVRY	Zestaw przyłączeniowy sterownika przewodowego	UTY-TWRXZ4	Interfejs sieciowy dla systemu split (zasilanie DC):	UTY-VTGX
Kompaktowy sterownik przewodowy:	UTY-RCRYZ1	Dodatkowe rozszerzenie wej./wyj.*1:	UTY-XCSXZ3	Interfejs sieciowy dla systemu split (zasilanie AC):	UTY-VTGXV
Sterownik przewodowy (panel dotykowy):	UTY-RNRYZ5	Zestaw przyłączeniowy wej./wyj.:	UTY-XWZXZ5	Filtr z jonami srebra:	UTR-FA16-5
Sterownik przewodowy:	UTY-RLRY		UTY-XWZX	Konwerter KNX®:	UTY-VKSX
Prosty sterownik przewodowy (bez obsługi trybu pracy):	UTY-RHRY	Zewnętrzny przełącznik funkcji:	UTY-TERX	Konwerter MODBUS®	UTY-VMSX
Prosty sterownik przewodowy:	UTY-RSRY				

**Wymiary**

(Jednostki : mm)

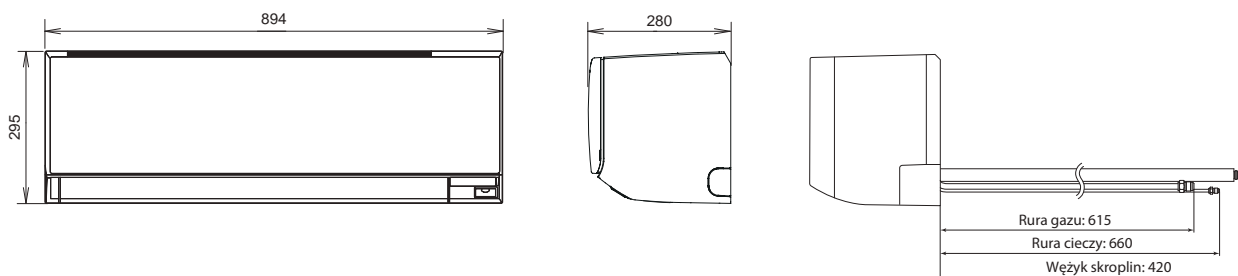

SPLIT

NOWOŚĆ

# Typ ścienny

z wbudowanym interfejsem Wi-Fi

## Seria NORDIC STANDARD

Wydajność i komfort



Seria KM



### Wysoka wydajność grzewcza do -15°C na zewnątrz!

Znacznie wyższa wydajność grzewcza w warunkach niskich temperatur dzięki większej powierzchni wymiany ciepła i dużemu wentylatorowi poprzecznemu w jednostce wewnętrznej.



### Wysoka energooszczędność

Najwyższa wydajność sezonowa

Wszystkie modele KMCEN charakteryzują się wysoką sprawnością sezonową. Zaawansowana technologia inwerterowa Fujitsu General i wydajne podzespoły zapewniają wysoką sprawność i niskie zużycie energii..



### Programator tygodniowy

Możliwość skonfigurowania 4 harmonogramów pracy dla każdego dnia tygodnia, a także określenie wartości temperatury za pomocą programatora czasu włączenia.

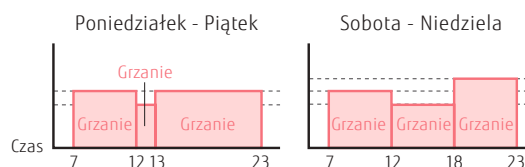

### Sterowanie za pomocą telefonu

Interfejs WLAN stanowi standardowe wyposażenie. Zainstalowanie aplikacji mobilnej AIRSTAGE na urządzeniu typu smartfon umożliwi kontrolę stanu i sterowanie pracą klimatyzatora z dowolnego miejsca w pomieszczeniu lub na zewnątrz.



\* Informacje na temat sterowania za pomocą urządzeń inteligentnych znajdują się na stronie 288.

### Uproszczony dostęp do przyłączy kielichowych

Możliwość demontażu spodniej obudowy jednostki wewnętrznej ułatwia podłączanie rurek z lewej strony. Zmieniona konstrukcja blachy montażowej usprawnia wyprowadzanie rurek na środku urządzenia.

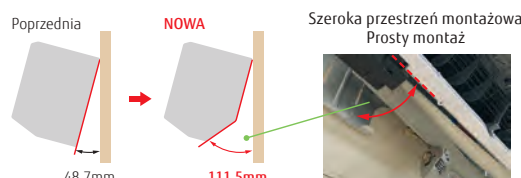

**Model: ASYG09KMCEN / ASYG12KMCEN / ASYG14KMCEN  
ASEG09KMCEN-B / ASEG12KMCEN-B / ASEG14KMCEN-B**



ASYG09/12/14KMCEN-B



ASYG09/12/14KMCEN



Wbudowany interfejs Wi-Fi



Pilot bezprzewodowy



Dla ASYG09KMCEN  
ASEG09KMCEN-B



Dla ASYG12KMCEN  
ASEG12KMCEN-B



Dla ASYG14KMCEN  
ASEG14KMCEN-B

**Dane techniczne**

Model	Jednostka wewnętrzna		ASYG09KMCEN ASEG09KMCEN-B	ASYG12KMCEN ASEG12KMCEN-B	ASYG14KMCEN ASEG14KMCEN-B
	Jednostka zewnętrzna		AOYG09KMCEN	AOYG12KMCEN	AOYG14KMCEN
Zasilanie			jednofazowe, ~230V, 50Hz		
Wydajność	chłodzenie	kW	2,5 (1,0÷3,8)	3,4 (1,0÷4,2)	4,2 (1,2÷4,65)
	grzanie		3,2 (0,9÷5,7)	4,0 (0,9÷5,9)	5,4 (0,9÷6,4)
Pobór mocy	chłodzenie/grzanie	kW	0,54/0,72	0,8/0,96	1,1/1,4
EER	chłodzenie	W/W	4,63	4,25	3,82
COP	grzanie		4,44	4,17	3,86
Pdesign	chłodzenie/grzanie (-10°C)	kW	2,5/2,5	3,4/3,6	4,2/4,2
SEER	chłodzenie	W/W	6,5	7,5	7,3
SCOP	grzanie (strefa umiarkowana)		4,6	4,6	4,6
Klasa efektywności energetycznej	chłodzenie	A++			A++
	grzanie (strefa umiarkowana)	A++			A++
Maksymalny prąd pracy	chłodzenie/grzanie	A	6,0/9,5	7,0/11,5	8,5/16,0
Sezonowe zużycie energii	chłodzenie	kWh/a	135	159	201
	grzanie		761	1096	1278
Osuszanie			1,3	1,8	2,1
Ciśnienie akustyczne	J. wewn. (chłodzenie)	H/M/L/Q	40/36/30/20	42/37/32/20	43/40/33/20
	J. wewn. (grzanie)	H/M/L/Q	42/38/33/22	43/39/35/22	44/40/35/24
Moc akustyczna	J. wewn. (chł./grz.)	Wysoki	48/43	49/43	49/49
	J. wewn. (chł./grz.)	Wysoki	55/57	56/58	58/60
Przepływ powietrza	J. wewn. / J. zewn. (chł.)	Wysoki	670/1770	690/2210	770/2450
	J. wewn. / J. zewn. (grz.)	Wysoki	750/1313	780/1335	820/2330
Wymiary netto WxSxG	J. wewn.	mm	270 x 834 x 222	270 x 834 x 222	270 x 834 x 222
	J. zewn.	mm	542 x 799 x 290	632 x 799 x 290	716 x 820 x 315
Masa	J. wewn.	kg	10	10	10
	J. zewn.	kg	33	36	42
Srednica przyłączy (ciecz / gaz)			6,35/9,52	6,35/9,52	6,35/9,52
Srednica wężyka skroplin (wewn./zewn.)			13,8/15,8 do 16,7	13,8/15,8 do 16,7	13,8/15,8 do 16,7
Maks. dł. instalacji chłodniczej (bez doładowania)			15	15	15
Maks. różnica poziomów			15	15	15
Dopuszczalny zakres temperatur zewn.	chłodzenie	°CDB	-10 do 43	-10 do 43	-10 do 43
	grzanie		-25 do 24	-25 do 24	-25 do 24
Czynnik chłodniczy	Typ (GWP)	R32 (675)		R32 (675)	R32 (675)
	Fabryczna ilość	kg(CO2eq-T)	0,85	0,94	1,12

**Akcesoria opcjonalne**

\* Kompatybilność opcjonalnych urządzeń Intesis prosimy sprawdzić na liście wyposażenia opcjonalnego na stronie 318

Sterownik przewodowy (typ designerski):	UTY-RVRY	Zestaw przyłączeniowy sterownika przewodowego	UTY-TWRXZ2	Interfejs sieciowy dla systemu split (zasilanie DC):	UTY-VTGX
Kompaktywy sterownik przewodowy:	UTY-RCRYZ1	Dodatkowe rozszerzenie wej./wyj.*1:	UTY-XCSXZ2	Interfejs sieciowy dla systemu split (zasilanie AC):	UTY-VTGVX
Sterownik przewodowy (panel dotykowy):	UTY-RNRYZ5	Zestaw przyłączeniowy wej./wyj.:	UTY-XWZKZ5	Filtr z jonami srebra:	UTR-FA16-5
Sterownik przewodowy:	UTY-RLRY	Zewnętrzny przełącznik funkcji:	UTY-XWZX	Konwerter KNX®:	UTY-VKXS
Prosty sterownik przewodowy (bez obsługi trybu pracy):	UTY-RHRY		UTY-TERX	Konwerter MODBUS®	UTY-VMSX
Prosty sterownik przewodowy:	UTY-RSRY				

**Wymiary**

(Jednostki : mm)

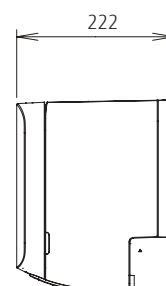
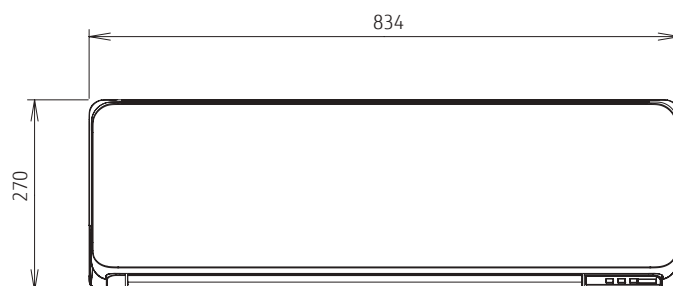

SPLIT

NOWOŚĆ

# Typ ścienny

z wbudowanym interfejsem Wi-Fi

Seria DESIGN

Parametry i konstrukcja



Seria KG



## Wysoka energooszczędność

Wydajny wymiennik typu lambda, duży wentylator poprzeczny oraz nowy czynnik chłodniczy przyczyniły się do osiągnięcia najwyższej klasy efektywności energetycznej.



SEER 9,8<sup>\*1</sup> SCOP 5,2<sup>\*2</sup>

\*1: Modele 07

\*2: Modele 07/09/12



### Hybrydowy wymiennik ciepła

Wydajność wymiany ciepła została znacznie podniesiona dzięki nowej, hybrydowej konstrukcji. Uzyskane zostały najwyższe wskaźniki SEER i SCOP.

Duże zagęszczenie rur ø5 mm



Duży wymiennik ciepła ø7 mm

### Wentylator poprzeczny ø107

Duża średnica wentylatora pozwala uzyskać wysoką wydajność nawiewu przy niskim poborze mocy.

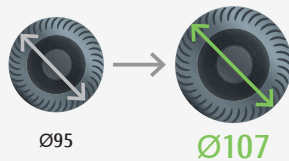

### Czujnik obecności

Czujnik obecności wykrywa ruch osób przebywających w pomieszczeniu, dzięki czemu ograniczona zostaje wydajność klimatyzatora, kiedy pomieszczenie jest puste. Po powrocie użytkowników urządzenie automatycznie przywraca poprzednią charakterystykę pracy.

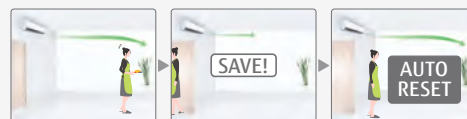

## Komfortowy nawiew i cicha praca

Duże żaluzje i nowa konstrukcja szczeliny nawiewnej zapewniają komfortowy i szerszy nawiew oraz cichszą pracę.



19 dB(A)

(Modele 07/09/12)  
w trybie chłodzenia

## Sterowanie za pomocą telefonu

Interfejs WLAN stanowi standardowe wyposażenie. Zainstalowanie aplikacji mobilnej AIRSTAGE na urządzeniu typu smartfon umożliwi kontrolę stanu i sterowanie pracą klimatyzatora z dowolnego miejsca w pomieszczeniu lub na zewnątrz.



## Monitorowanie obiegu chłodniczego (opcja)

Sterownik przewodowy z ekranem dotykowym pozwala na podgląd wartości z niektórych czujników, usprawniając tym samym serwis.

\*Wymagany jest sterownik przewodowy (UTY-RNRZY5 lub UTY-RVRY).

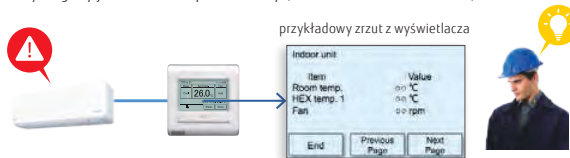

\* Informacje na temat sterowania za pomocą urządzeń inteligentnych znajdują się na stronie 288.

**Model: ASEH07KGTG / ASEH09KGTG / ASEH12KGTG / ASEH14KGTG**

Wbudowany interfejs Wi-Fi



Pilot bezprzewodowy

**Dane techniczne**

Model	Jednostka wewnętrzna		ASEH07KGTG	ASEH09KGTG	ASEH12KGTG	ASEH14KGTG	
	Jednostka zewnętrzna		AOEH07KCGG	AOEH09KCGG	AOEH12KCGG	AOEH14KCGG	
Zasilanie	jednofazowe, ~ 230V, 50Hz						
Wydajność	chłodzenie	kW	2,0 (0,9÷3,3)	2,5 (0,9÷3,6)	3,4 (0,9÷4,1)	4,2 (0,9÷4,5)	
	grzanie		2,5 (0,9÷5,2)	2,8 (0,9÷5,4)	4,0 (0,9÷6,1)	5,4 (0,9÷6,4)	
Pobór mocy	chłodzenie/grzanie	kW	0,400/0,500	0,550/0,600	0,870/0,910	1,220/1,450	
EER	chłodzenie	W/W	5,00	4,55	3,91	3,44	
COP	grzanie		5,00	4,67	4,40	3,72	
Pdesign	chłodzenie/grzanie (-10°C)	kW	2,0/2,3	2,5/2,4	3,4/2,5	4,2/4,0	
SEER	chłodzenie	W/W	9,80	9,40	8,80	8,00	
SCOP	grzanie (strefa umiarkowana)		5,20	5,20	5,20	4,60	
Klasa efektywności energetycznej	chłodzenie	A+++					
	grzanie (strefa umiarkowana)	A+++					
Maksymalny prąd pracy	chłodzenie/grzanie	A	6,5/9,0	6,5/9,0	6,5/9,0	9,0/10,5	
Sezonowe zużycie energii	chłodzenie	kWh/a	71	93	135	184	
	grzanie		618	646	673	1 217	
Osuszanie		l/h	1,1	1,3	1,6	1,7	
Ciśnienie akustyczne	J. wewn. (chłodzenie)	H/M/L/Q	dB(A)	36/32/29/19	38/34/29/19	40/35/30/19	43/36/30/20
	J. wewn. (grzanie)	H/M/L/Q		38/34/31/20	39/34/31/20	42/38/33/21	44/39/33/24
	J. zewn. (chł./grz.)	Wysoki		42/43	44/45	50/50	50/50
Moc akustyczna	J. wewn. (chł./grz.)	Wysoki	49/51	52/52	56/58	57/59	
	J. zewn. (chł./grz.)	Wysoki	56/56	58/58	65/66	65/66	
Przepływ powietrza	J. wewn. / J. zewn. (chł.)	Wysoki	570/1 390	640/1 480	680/1 800	750/1 800	
	J. wewn. / J. zewn. (grz.)	Wysoki	610/1 350	630/1 420	750/1 690	780/1 690	
Wymiary netto WxSxG	J. wewn.	mm	270×834×215	270×834×215	270×834×215	270×834×215	
	J. zewn.	mm	542×799×290	542×799×290	542×799×290	542×799×290	
Masa	J. wewn.	kg	10	10	10	10	
	J. zewn.	kg	30	30	31	32	
Srednica przyłączy (ciecz / gaz)		mm	6,35/9,52	6,35/9,52	6,35/9,52	6,35/9,52	
Srednica wężyka skroplin (wewn./zewn.)			13,8/15 do 16,8	13,8/15 do 16,8	13,8/15 do 16,8	13,8/15 do 16,8	
Maks. dł. instalacji chłodniczej (bez doładowania)		m	20 (15)	20 (15)	20 (15)	20 (15)	
Maks. różnica poziomów			15	15	15	15	
Dopuszczalny zakres temperatur zewn.	chłodzenie	°CDB	-10 do 50	-10 do 50	-10 do 50	-10 do 50	
	grzanie		-15 do 24	-15 do 24	-15 do 24	-15 do 24	
Czynnik chłodniczy	Typ (GWP)		R32 (675)	R32 (675)	R32 (675)	R32 (675)	
	Fabryczna ilość	kg(CO2eq-T)	0,75 (0,506)	0,75 (0,506)	0,85 (0,574)	0,85 (0,574)	

**Akcesoria opcjonalne**

\* Kompatybilność opcjonalnych urządzeń Intesis prosimy sprawdzić na liście wyposażenia opcjonalnego na stronie 318

 Sterownik przewodowy (typ designerski) :  
 Kompaktywny sterownik przewodowy:  
 Sterownik przewodowy (panel dotykowy):  
 Sterownik przewodowy:  
 Prosty sterownik przewodowy (bez obsługi trybu pracy):  
 Prosty sterownik przewodowy:

 UTY-RVRY  
 UTY-RCRYZ1  
 UTY-RNRYZ5  
 UTY-RLRY  
 UTY-RHRY  
 UTY-RSRY

 Zewnętrzny przełącznik funkcji:  
 Zestaw przyłączeniowy sterownika przewodowego  
 Dodatkowe rozszerzenie wej./wyj.\*1:  
 Zestaw przyłączeniowy wej./wyj.:

 UTY-TERX  
 UTY-TWRXZ2  
 UTY-XCSXZ2  
 UTY-XWZX  
 UTY-XWZXZ5

 Interfejs sieciowy dla systemu split (zasilanie DC):  
 Interfejs sieciowy dla systemu split (zasilanie AC):  
 Filtr z jonami srebra:

 UTY-VTGX  
 UTY-VTGXV  
 UTR-FA16-5

\*1 Wymagane, jeżeli używane są 2 lub więcej zewnętrznych portów wejść/wyjść.

**Wymiary**

(Jednostki : mm)

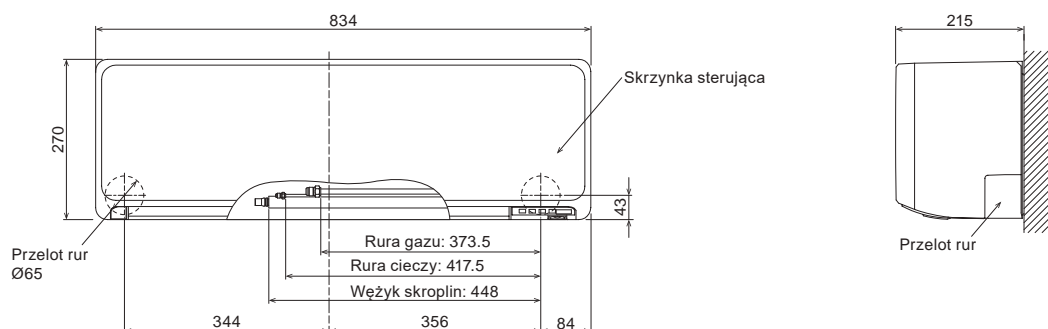

SPLIT

NOWOŚĆ

# Typ ścienny

z wbudowanym interfejsem Wi-Fi

Seria DESIGN

Atrakcyjna konstrukcja



## Atrakcyjna konstrukcja

Naszym celem było zaprojektowanie klimatyzatora o konstrukcji odpowiedniej dla rynku europejskiego. Różni się ona od wersji japońskiej, komponuje się z wystrojem wnętrza i wyróżnia eleganckim wykończeniem. Urządzenie zawdzięcza swą lekką i trójwymiarową formę krzywiznom, dzięki którym prezentuje się idealnie z każdej strony.



### Kolor – Materiał – Wykończenie

Tekstura przedniego panelu reprezentuje wysoką jakość. Tekstura zmienia się wraz ze zmianą światła dziennego.

## Wysoka energooszczędność

Wydajny wymiennik typu lambda, duży wentylator poprzeczny oraz nowy czynnik chłodniczy gwarantują najwyższą klasę efektywności energetycznej.



SEER 7,4<sup>\*1</sup> SCOP 4,4<sup>\*2</sup>

\*1: Modele 07/09 \*2: Modele 12

### Hybrydowy wymiennik ciepła

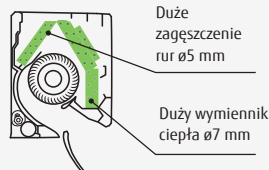

### Wentylator poprzeczny ø107



## Sterowanie za pomocą telefonu

Interfejs WLAN stanowi standardowe wyposażenie. Zainstalowanie aplikacji mobilnej AIRSTAGE na urządzeniu typu smartfon umożliwi kontrolę stanu i sterowanie pracą klimatyzatora z dowolnego miejsca w pomieszczeniu lub na zewnątrz.

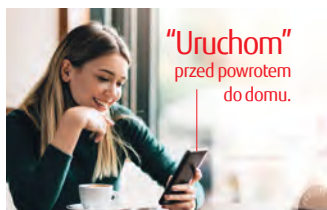

## Komfortowy nawiew i cicha praca

Duże żaluzje i nowa konstrukcja szczeliny nawiewnej zapewniają komfortowy i szerszy nawiew oraz cichszą pracę.

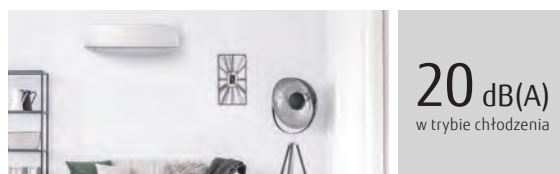

\* Informacje na temat sterowania za pomocą urządzeń inteligentnych znajdują się na stronie 288.



**Model: ASEG07KETF / ASEG09KETF / ASEG12KETF / ASEG14KETF  
ASEG07KETF-B / ASEG09KETF-B / ASEG12KETF-B / ASEG14KETF-B**



Wbudowany interfejs Wi-Fi



Pilot bezprzewodowy



Dla ASEG07/09/12KETF  
ASEG07/09/12KETF-B



Dla ASEG14KETF  
ASEG14KETF-B

## Dane techniczne

Model	Jednostka wewnętrzna		ASEG07KETF ASEG07KETF-B	ASEG09KETF ASEG09KETF-B	ASEG12KETF ASEG12KETF-B	ASEG14KETF ASEG14KETF-B
	Jednostka zewnętrzna		AOEG07KETA	AOEG09KETA	AOEG12KETA	AOEG14KETA
Zasilanie			jednofazowe. ~ 230V. 50Hz			
Wydajność	Chłodzenie	kW	2,0 (0,9÷3,0)	2,5 (0,9÷3,2)	3,4 (0,9÷3,9)	4,2 (0,9÷4,4)
	Grzanie		2,5 (0,9÷3,4)	2,8 (0,9÷4,0)	4,0 (0,9÷5,3)	5,4 (0,9÷6,0)
Pobór mocy	Chłodzenie/Grzanie	kW	0,450/0,555	0,630/0,620	0,935/0,960	1,220/1,410
EER	Chłodzenie	W/W	4,43	3,97	3,65	3,44
			Grzanie	4,52	4,52	4,17
Pdesign	Chłodzenie/grzanie (-10°C)	kW		2,0/2,3	2,5/2,4	3,4/2,5
SEER	Chłodzenie	W/W	7,40	7,40	7,30	6,90
			Grzanie (strefa umiarkowana)	4,10	4,10	4,40
Klasa efektywności energetycznej	Chłodzenie		A++	A++	A++	A++
	Grzanie (strefa umiarkowana)		A+	A+	A+	A+
Maksymalny prąd pracy	Chłodzenie/Grzanie	A	6,5/9,0	6,5/9,0	6,5/9,0	6,5/9,0
Sezonowe zużycie energii	Chłodzenie	kWh/a	95	118	163	213
			Grzanie	785	819	795
Osuszanie		l/h	1,0	1,3	1,8	2,1
Ciśnienie akustyczne	J. wewn. (Chłodzenie)	H/M/L/Q	38/33/29/20	40/34/29/20	40/35/30/20	43/36/30/20
	J. wewn. (Grzanie)	H/M/L/Q	41/35/31/22	42/36/31/22	42/38/33/22	44/39/33/24
	J. zewn. (chł./grz.)	Wysoki	46/46	46/46	50/50	50/50
Moc akustyczna	J. wewn. (chł./grz.)	Wysoki	54/56	55/57	55/58	57/59
	J. zewn. (chł./grz.)	Wysoki	61/61	61/62	65/65	65/66
Przepływ powietrza	J. wewn. / J. zewn. (chł.)	Wysoki	650/1 650	700/1 650	700/1 700	770/1 680
	J. wewn. / J. zewn. (grz.)	Wysoki	720/1 450	750/1 450	770/1 470	800/1 580
Wymiary netto WxSxG	J. wewn.	mm	295×950 (od ściany: 840)×230			
	J. zewn.	mm	541×663×290		542×799×290	
Masa	J. wewn.	kg	11,0		11,5	
	J. zewn.	kg	23	23	25	31
Średnica przyłączy (ciecz / gaz)		mm	6,35/9,52			
Średnica wężyka skroplin (wewn./zewn.)			13,8/15,0 do 16,8			
Maks. dł. instalacji chłodniczej (bez doładowania)		m	20 (15)			
Maks. różnica poziomów			15			
Dopuszczalny zakres temperatur zewn.	Chłodzenie	°CDB	-10 do 46			
	Grzanie		-15 do 24			
Czynnik chłodniczy	Typ (GWP)		R32 (675)			
	Fabryczna ilość	kg(CO2eq-T)	0,6 (0,405)	0,6 (0,405)	0,7 (0,473)	0,85 (0,574)

## Akcesoria opcjonalne

\* Kompatybilność opcjonalnych urządzeń Intesis prosimy sprawdzić na liście wyposażenia opcjonalnego na stronie 318

Sterownik przewodowy (typ designerski):	UTY-RVRY	Zestaw przyłączeniowy sterownika przewodowego	UTY-TWRXZ2	Interfejs sieciowy dla systemu split (zasilanie DC):	UTY-VTGX
Kompaktywny sterownik przewodowy:	UTY-RCRYZ1	Dodatkowe rozszerzenie wej./wyj.*1:	UTY-XCSXZ2	Interfejs sieciowy dla systemu split (zasilanie AC):	UTY-VTGXV
Sterownik przewodowy (panel dotykowy):	UTY-RNRYZ5	Zestaw przyłączeniowy wej./wyj.:	UTY-XWZKZ5	Filtr z jonami srebra:	UTR-FA16-S
Sterownik przewodowy:	UTY-RLRY		UTY-XWZX		
Prosty sterownik przewodowy (bez obsługi trybu pracy):	UTY-RHRY	Zewnętrzny przełącznik funkcji:	UTY-TERX		
Prosty sterownik przewodowy:	UTY-RSRY				

\*1 Wymagane, jeżeli używane są 2 lub więcej zewnętrznych portów wejść/wyjść.

## Wymiary

(Jednostki : mm)

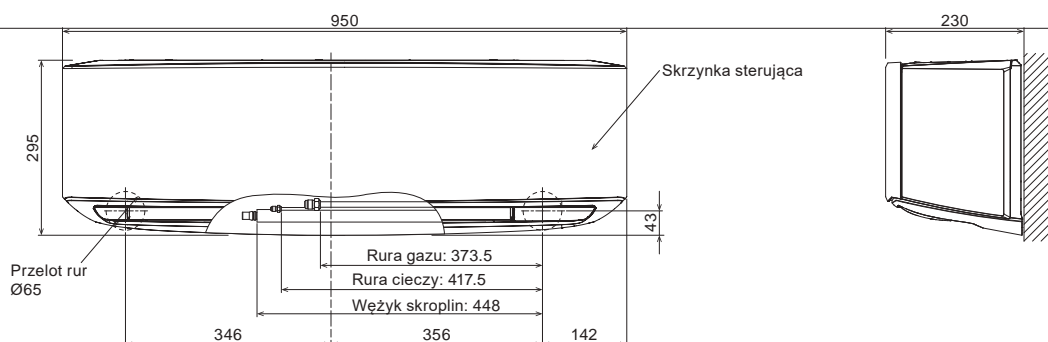

SPLIT

NOWOŚĆ

# Typ ścienny

z wbudowanym interfejsem Wi-Fi

## Seria STANDARD

Wydajność i komfort



Seria KM



### Smukła i stylowa konstrukcja

Zastosowanie wielorzędowego wymiennika i wysokowydajnego wentylatora umożliwiło osiągnięcie prostokątnego kształtu.

#### Hybrydowy wymiennik ciepła

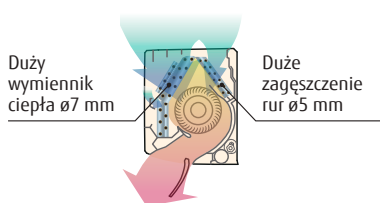

### Wysoka energooszczędność

Wydajny wymiennik typu lambda, duży wentylator poprzeczny oraz nowy czynnik chłodniczy gwarantują najwyższą klasę efektywności energetycznej.



SEER 8,4<sup>\*1</sup>

SCOP 4,6<sup>\*2</sup>

\* Modele 07/09/12

\*1: Modele 07/09

\*2: Model 07/09/12

### Komfortowy nawiew i cicha praca

Duże żaluzje i nowa konstrukcja szczeliny nawiewnej zapewniają komfortowy i szerszy nawiew oraz cichszą pracę.



20 dB(A)  
w trybie chłodzenia

### Sterowanie za pomocą telefonu

Interfejs WLAN stanowi standardowe wyposażenie. Zainstalowanie aplikacji mobilnej AIRSTAGE na urządzeniu typu smartfon umożliwi kontrolę stanu i sterowanie pracą klimatyzatora z dowolnego miejsca w pomieszczeniu lub na zewnątrz.

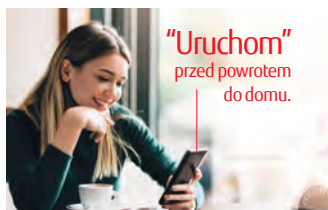

\* Informacje na temat sterowania za pomocą urządzeń inteligentnych znajdują się na stronie 288.

### Monitorowanie obiegu chłodniczego (opcja)

Sterownik przewodowy z ekranem dotykowym pozwala na podgląd wartości z niektórych czujników, usprawniając tym samym serwis.

\*Wymagany jest sterownik przewodowy (UTY-RNRZY5 lub UTY-RVRY).

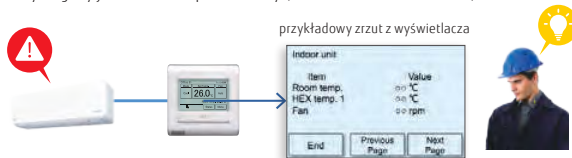

**Model: ASEH07KMCG / ASEH09KMCG / ASEH12KMCG / ASEH14KMCG  
ASEH07KMCG-B / ASEH09KMCG-B / ASEH12KMCG-B / ASEH14KMCG-B**



ASEH07/09/12/14KMCG-B



ASEH07/09/12/14KMCG



Wbudowany interfejs Wi-Fi



Pilot bezprzewodowy



Dla ASEH07/09/12KMCG ASEH07/09/12KMCG-B



Dla ASEH14KMCG ASEH14KMCG-B

## Dane techniczne

Model	Jednostka wewnętrzna		ASEH07KMCG ASEH07KMCG-B	ASEH09KMCG ASEH09KMCG-B	ASEH12KMCG ASEH12KMCG-B	ASEH14KMCG ASEH14KMCG-B
	Jednostka zewnętrzna		AOEH07KMCG	AOEH09KMCG	AOEH12KMCG	AOEH14KMCG
Zasilanie	jednofazowe, ~230V, 50Hz					
Wydajność	chłodzenie	kW	2,0 (0,9÷3,0)	2,5 (0,9÷3,2)	3,4 (0,9÷3,9)	4,2 (0,9÷4,4)
	grzanie		2,5 (0,9÷3,4)	2,8 (0,9÷4,0)	4,0 (0,9÷5,3)	5,4 (0,9÷6,0)
Pobór mocy	chłodzenie/grzanie		0,450/0,555	0,650/0,620	0,960/1,020	1,220/1,410
	EER	W/W	4,43	3,85	3,54	3,44
COP			4,52	4,52	3,92	3,83
	Pdesign	chłodzenie/grzanie (-10°C)		2,0/2,3	2,5/2,4	3,4/2,5
SEER	W/W	chłodzenie	8,40	8,40	7,70	7,10
		grzanie (strefa umiarkowana)	4,60	4,60	4,60	4,10
Klasa efektywności energetycznej	chłodzenie		A++	A++	A++	A++
	grzanie (strefa umiarkowana)		A++	A++	A++	A+
Maksymalny prąd pracy	chłodzenie/grzanie		A	6,5/9,0	6,5/9,0	6,5/9,0
Sezonowe zużycie energii	kWh/a	chłodzenie	83	104	155	207
		grzanie	700	730	761	1 366
Osuszanie			l/h	1,0	1,3	1,8
Ciśnienie akustyczne	J. wewn. (chłodzenie)	H/M/L/Q	38/33/29/20	40/34/29/20	40/35/30/20	43/36/30/20
	J. wewn. (grzanie)	H/M/L/Q	41/35/31/22	42/36/31/22	42/38/33/22	44/39/33/24
	J. zewn. (chł./grz.)	Wysoki	46/46	46/46	50/50	50/50
Moc akustyczna	J. wewn. (chł./grz.)	Wysoki	54/56	55/57	55/58	57/59
	J. zewn. (chł./grz.)	Wysoki	61/61	61/62	65/65	65/66
	J. wewn. / J. zewn. (chł.)	Wysoki	650/1 650	700/1 650	700/1 700	770/1 680
Przepływ powietrza	J. wewn. / J. zewn. (grz.)	Wysoki	720/1 450	750/1 450	780/1 470	820/1 580
	J. wewn.	mm	270×834×222	270×834×222	270×834×222	270×834×222
Wymiary netto WxSxG	J. zewn.	mm	541×663×290	541×663×290	541×663×290	542×799×290
	J. wewn.	kg	10	10	10	10
Masa	J. zewn.	kg	22	22	24	31
	Srednica przyłączy (ciecz / gaz)	mm	6,35/9,52	6,35/9,52	6,35/9,52	6,35/9,52
Srednica wężyka skroplin (wewn./zewn.)	13,8/15,0 do 16,8					
Maks. dł. instalacji chłodniczej (bez doładowania)			20 (15)	20 (15)	20 (15)	20 (15)
Maks. różnica poziomów			15	15	15	15
Dopuszczalny zakres temperatur zewn.	chłodzenie	°CDB	-10 do 50	-10 do 50	-10 do 50	-10 do 50
	grzanie		-15 do 24	-15 do 24	-15 do 24	-15 do 24
Czynnik chłodniczy	Typ (GWP)	R32 (675)		R32 (675)	R32 (675)	R32 (675)
	Fabryczna ilość	kg(CO2eq-T)	0,6 (0,405)	0,6 (0,405)	0,7 (0,473)	0,85 (0,574)

## Akcesoria opcjonalne

\* Kompatybilność opcjonalnych urządzeń Intesis prosimy sprawdzić na liście wyposażenia opcjonalnego na stronie 318

Sterownik przewodowy (typ designerski):	UTY-RVRY	Zestaw przyłączeniowy sterownika przewodowego	UTY-TWRXZ2	Interfejs sieciowy dla systemu split (zasilanie DC):	UTY-VTGX
Kompaktowy sterownik przewodowy:	UTY-RCRYZ1	Dodatkowe rozszerzenie wej./wyj.*1:	UTY-XCSXZ2	Interfejs sieciowy dla systemu split (zasilanie AC):	UTY-VTGVX
Sterownik przewodowy (panel dotykowy):	UTY-RNRYZ5	Zestaw przyłączeniowy wej./wyj.:	UTY-XWZXZ5	Filtr z jonami srebra:	UTR-FA16-5
Sterownik przewodowy:	UTY-RLRY		UTY-XWZX		
Prosty sterownik przewodowy (bez obsługi trybu pracy):	UTY-RHRY	Zewnętrzny przelotnik funkcji:	UTY-TERX		
Prosty sterownik przewodowy:	UTY-RSRY				

\*1 Wymagane, jeżeli używane są 2 lub więcej zewnętrznych portów wejść/wyjść.

## Wymiary

(Jednostki : mm)

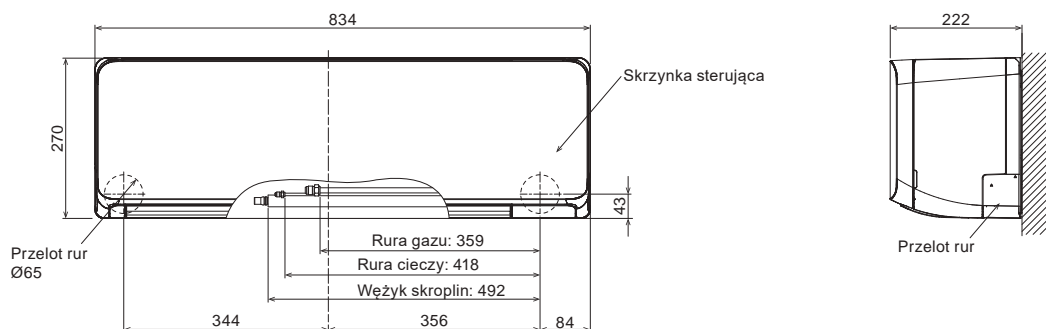

SPLIT

NOWOŚĆ

# Typ ścienny

z wbudowanym interfejsem Wi-Fi

Seria ECO

Kompaktowe wymiary



## Nowoczesne wzornictwo

Elegancki i subtelny model z serii eco. Delikatne cieniowanie krawędzi czyni to urządzenie elementem dekoracyjnym pomieszczenia.



## Wysoka energooszczędność

Wydajny wymiennik typu lambda, duży wentylator poprzeczny oraz nowy czynnik chłodniczy gwarantują najwyższą klasę efektywności energetycznej.



SEER 7,8 \* SCOP 4,4

\*: Modele 07

## Komfortowy nawiew i cicha praca

Duże żaluzje i nowa konstrukcja szczeliny nawiewnej zapewniają komfortowy i szerszy nawiew oraz cichszą pracę.



20 dB(A)  
w trybie chłodzenia

## Sterowanie za pomocą telefonu

Interfejs WLAN stanowi standardowe wyposażenie. Zainstalowanie aplikacji mobilnej AIRSTAGE na urządzeniu typu smartfon umożliwi kontrolę stanu i sterowanie pracą klimatyzatora z dowolnego miejsca w pomieszczeniu lub na zewnątrz.

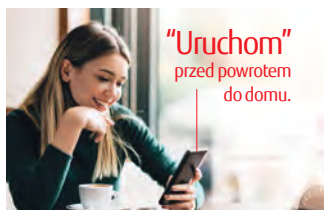

\* Informacje na temat sterowania za pomocą urządzeń inteligentnych znajdują się na stronie 288.

## Doskonała wydajność nawet przy wysokich temperaturach zewnętrznych

Nawet w przypadku montażu na obszarach występowania wysokich temperatur powietrza zewnętrznego (maks. 50°C\*), zapewnia komfort odpowiednio schładzając wnętrze.

Zakres działania  
MAKS 50°C  
(Tryb chłodzenia)



\* temperatura na ssaniu jednostki zewnętrznej

**Model: ASEH07KNCA / ASEH09KNCA / ASEH12KNCA**

Wbudowany interfejs Wi-Fi

AR-RPF4E

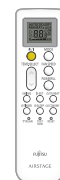

Pilot bezprzewodowy

**Dane techniczne**

Model	Jednostka wewnętrzna		ASEH07KNCA	ASEH09KNCA	ASEH12KNCA
	Jednostka zewnętrzna		AOEH07KNCA	AOEH09KNCA	AOEH12KNCA
Zasilanie			jednofazowe, ~230V, 50Hz		
Wydajność	chłodzenie	kW	2,0 (0,9÷2,9)	2,5 (0,9÷3,1)	3,4 (0,9÷3,8)
	grzanie		2,5 (0,9÷3,4)	2,8 (0,9÷4,0)	3,8 (0,9÷4,8)
Pobór mocy	chłodzenie/grzanie	kW	0,50 / 0,58	0,74 / 0,70	1,05 / 1,02
EER	chłodzenie		4,00	3,38	3,24
COP	grzanie	W/W	4,31	4,00	3,73
Pdesign	chłodzenie/grzanie (-10°C)	kW	2,0/2,3	2,5/2,4	3,4/2,5
SEER	chłodzenie	W/W	7,8	7,4	7,0
SCOP	grzanie (strefa umiarkowana)		4,4	4,4	4,4
Klasa efektywności energetycznej	chłodzenie	A++		A++	A++
	grzanie (strefa umiarkowana)	A+		A+	A+
Maksymalny prąd pracy	chłodzenie/grzanie	A	6,5/9,0	6,5/9,0	6,5/9,0
Sezonowe zużycie energii	chłodzenie	kWh/a	90	118	170
	grzanie		731	763	795
Osuszanie		l/h	1,0	1,0	1,4
Ciśnienie akustyczne	J. wewn. (chłodzenie)	H/M/L/Q	dB(A)	36/33/29/20	40/36/32/20
	J. wewn. (grzanie)	H/M/L/Q		38/33/30/22	39/35/31/22
	J. zewn. (chł./grz.)	Wysoki		43/44	44/45
Moc akustyczna	J. wewn. (chł./grz.)	Wysoki	51/52	53/52	55/53
	J. zewn. (chł./grz.)	Wysoki	53/54	56/56	60/61
Przepływ powietrza	J. wewn. / J. zewn. (chł.)	Wysoki	m³/h	530/1 430	600/1 460
	J. wewn. / J. zewn. (grz.)	Wysoki		580/1 390	600/1 360
Wymiary netto WxSxG	J. wewn.	mm	270×784×222	270×784×222	270×784×222
	J. zewn.	mm	541×663×290	541×663×290	541×663×290
Masa	J. wewn.	kg	9	9	9
	J. zewn.	kg	22	22	24
Średnica przyłączy (ciecz / gaz)		mm	6,35/9,52	6,35/9,52	6,35/9,52
Średnica wężyka skroplin (wewn./zewn.)		mm	13,8/15 to 16,8	13,8/15 to 16,8	13,8/15 to 16,8
Maks. dł. instalacji chłodniczej (bez doładowania)		m	20 (15)	20 (15)	20 (15)
Maks. różnica poziomów			15	15	15
Dopuszczalny zakres temperatur zewn.	chłodzenie	°CDB	-10 do 50	-10 do 50	-10 do 50
	grzanie		-15 do 24	-15 do 24	-15 do 24
Czynnik chłodniczy	Typ (GWP)		R32 (675)	R32 (675)	R32 (675)
	Fabryczna ilość	kg(CO2eq-T)	0,57 (0,385)	0,57 (0,385)	0,65 (0,439)

**Akcesoria opcjonalne**

\* Kompatybilność opcjonalnych urządzeń Intesis prosimy sprawdzić na liście wyposażenia opcjonalnego na stronie 318

Filtr z jonami srebra:

UTR-FA16-5

**Wymiary**

(Jednostki : mm)

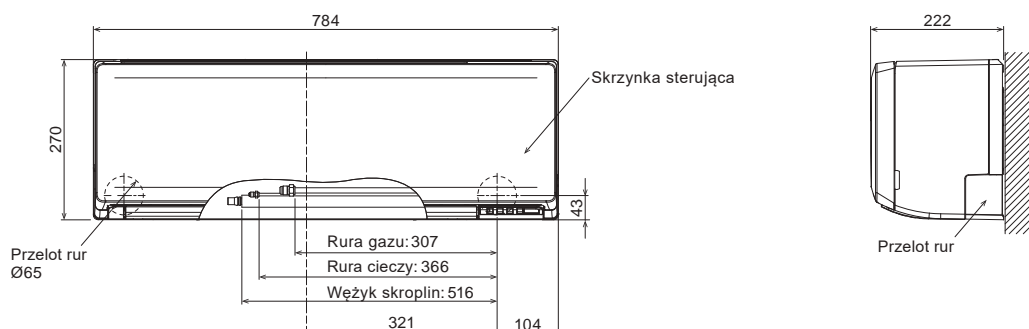

# Typ ścienny

## Seria STANDARD

Wydajność i duże pomieszczenia

Seria  
**KM**



### Wysoka energooszczędność

Wydajny wymiennik typu lambda, duży wentylator poprzeczny oraz nowy czynnik chłodniczy przyczyniły się do osiągnięcia najwyższej klasy efektywności energetycznej.



SEER **7,8\*** SCOP **4,6\***

\*Model 18

#### Hybrydowy wymiennik

Wydajność wymiany ciepła została znacznie podniesiona dzięki nowej, hybrydowej konstrukcji, uzyskano także najwyższe wskaźniki SEER i SCOP.

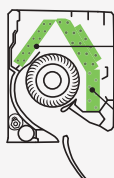

Duże zagęszczenie rur  $\varnothing 5$  mm

Duży wymiennik ciepła  $\varnothing 7$  mm

#### Wentylator poprzeczny $\varnothing 107$

Duża średnica wentylatora pozwala uzyskać wysoką wydajność nawiewu przy niskim poborze mocy.



$\varnothing 107$

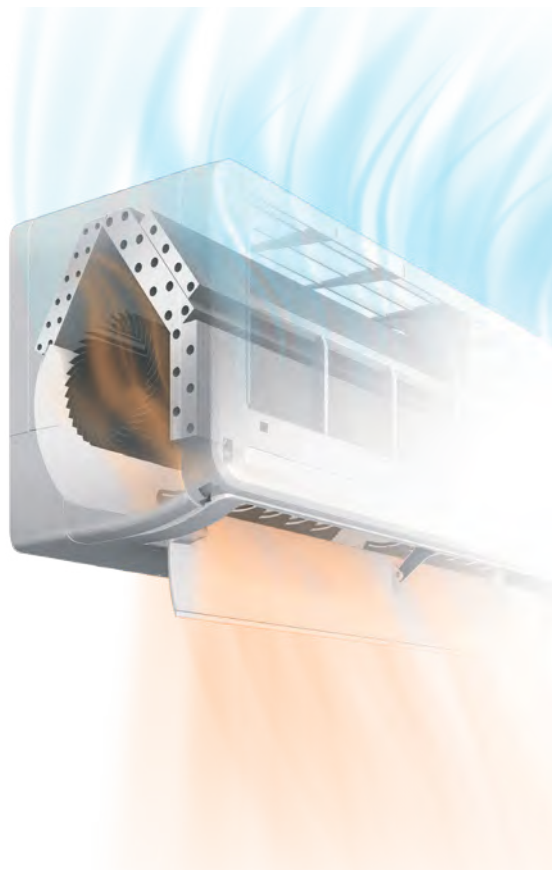

### Sterowanie z urządzenia mobilnego (opcja)

Dzięki wbudowanemu interfejsowi Wi-Fi, pracą urządzenia można sterować z dowolnego miejsca za pomocą urządzenia mobilnego. Instalacja interfejsu jest prosta i nie wymaga specjalistycznych umiejętności

W celu zdalnego sterowania klimatyzacją należy zainstalować aplikację AIRSTAGE Mobile na urządzeniu mobilnym.

**AIRSTAGE**  
Mobile



Interfejs sieci bezprzewodowej (USB)



### Uproszczony dostęp do przyłączy kielichowych

Możliwość demontażu spodniej obudowy jednostki wewnętrznej ułatwia podłączenie rurek z lewej strony. Zmieniona konstrukcja blachy montażowej usprawnia wyprowadzanie rurek na środku urządzenia.

Poprzednia

**NOWA**

Szeroka przestrzeń montażowa  
Prosty montaż

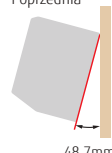

**Model: ASEG18KMTE / ASEG24KMTE**



Pilot bezprzewodowy



Dla ASEG18KMTE



Dla ASEG24KMTE

**Dane techniczne**

Model	Jednostka wewnętrzna		ASEG18KMTE		ASEG24KMTE	
	Jednostka zewnętrzna		AOEG18KMTA		AOEG24KMTA	
Zasilanie			jednofazowe, ~230V, 50Hz			
Wydajność	chłodzenie	kW	5,2 (0,9+6,0)		7,1 (0,9+8,3)	
	grzanie		6,3 (0,9+8,7)		8,0 (0,9+10,1)	
Pobór mocy	chłodzenie/grzanie	kW	1,39/1,56		2,08/1,91	
	chłodzenie		3,74		3,41	
EER	chłodzenie	W/W	4,04		4,19	
	grzanie		5,2/4,8		7,1/7,1	
COP	chłodzenie/grzanie (-10°C)	kW	7,77		7,30	
	chłodzenie		4,60		4,20	
Pdesign	chłodzenie	W/W	A++		A++	
	grzanie (strefa umiarkowana)		A++		A+	
SEER	chłodzenie/grzanie	A	9,5/13,5		13,5/16,0	
	chłodzenie		234		340	
SCOP	chłodzenie	kWh/a	1 460		2 362	
	grzanie		1,7		2,7	
Osuszanie	chłodzenie/grzanie	l/h	45/40/35/29		49/40/35/29	
	chłodzenie		46/40/35/29		49/40/35/29	
Ciśnienie akustyczne	J. wewn. (chłodzenie)	H/M/L/Q	50/50		54/52	
	J. wewn. (grzanie)	H/M/L/Q	60/61		65/65	
Moc akustyczna	J. wewn. (chł./grz.)	Wysoki	65/65		67/66	
	J. zewn. (chł./grz.)	Wysoki	980/2 350		1 170/3 240	
Przepływ powietrza	J. wewn. / J. zewn. (chł.)	Wysoki	1 020/2 100		1 170/2 820	
	J. wewn. / J. zewn. (grz.)	Wysoki	280×980×240		280×980×240	
Wymiary netto WxSxG	J. wewn.	mm	632×799×290		716×820×315	
	J. zewn.	mm	12,5		12,5	
Masa	J. wewn.	kg	36		42	
	J. zewn.	kg	6,35 / 12,70		6,35 / 12,70	
Średnica przyłączy (ciecz / gaz)	J. wewn. / J. zewn. (chł.)	mm	13,8/15,8 do 16,7		13,8/15,8 do 16,7	
	J. wewn. / J. zewn. (grz.)	mm	25 (15)		30 (15)	
Średnica wężyka skroplin (wewn./zewn.)	chłodzenie	m	20		25	
	grzanie		-10 do 46		-10 do 46	
Maks. dł. instalacji chłodniczej (bez doładowania)	chłodzenie	°CDB	-15 do 24		-15 do 24	
	grzanie		R32 (675)		R32 (675)	
Maks. różnica poziomów	Typ (GWP)	kg(CO2eq-T)	1,02 (0,689)		1,32 (0,891)	
	Fabryczna ilość					

**Akcesoria opcjonalne**

\* Kompatybilność opcjonalnych urządzeń Intesis prosimy sprawdzić na liście wyposażenia opcjonalnego na stronie 318

Sterownik przewodowy (typ designerski):	UTY-RVRY	Zestaw przyłączeniowy sterownika przewodowego	UTY-TWRXZ2	Interfejs sieciowy dla systemu split (zasilanie DC):	UTY-VTGX
Kompaktywny sterownik przewodowy:	UTY-RCRYZ1	Dodatkowe rozszerzenie wej./wyj.:	UTY-XCSXZ2	Interfejs sieciowy dla systemu split (zasilanie AC):	UTY-VTGXV
Sterownik przewodowy (panel dotykowy):	UTY-RNRYZ5	Zestaw przyłączeniowy wej./wyj.:	UTY-XWZXZ5	Konwerter KNX®:	UTY-VKXSX
Sterownik przewodowy:	UTY-RLRY	Interfejs Wi-Fi:	UTY-TFSXH3	Konwerter MODBUS®:	UTY-VMSX
Prosty sterownik przewodowy (bez obsługi trybu pracy):	UTY-RHRY		FG-AC-WIFI1Z1	Filtr z jonami srebra:	UTR-FA16-5
Prosty sterownik przewodowy:	UTY-RSRY	Zewnętrzny przełącznik funkcji:	UTY-TERX		

**Wymiary**

(Jednostki : mm)

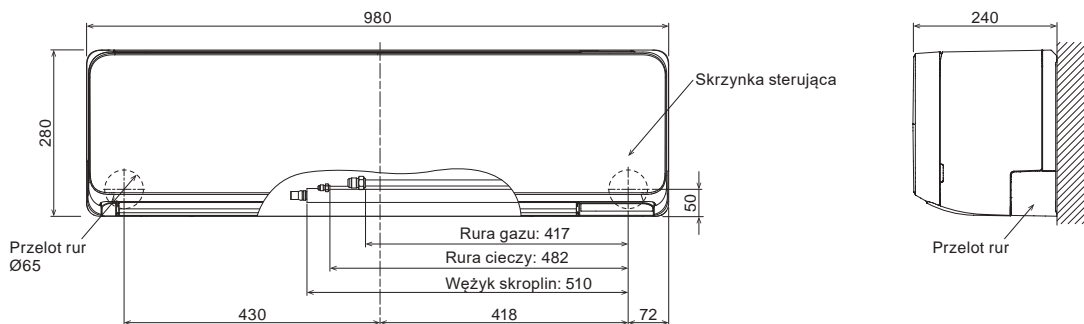

# Typ ścienny

## Seria STANDARD

Wydajność i duże pomieszczenia



## Specjalny tryb chłodzenia

Jeżeli konieczne jest nieprzerwane chłodzenie, np. w pomieszczeniach o dużym obciążeniu cieplnym, możliwe jest utrzymanie wydajności chłodniczej nawet przy niskiej temperaturze zewnętrznej.

\* Wymagany jest pilot przewodowy (UTY-RNRYZ5).

\* Należy podkreślić, że producent nie rekompensuje ewentualnych uszkodzeń sprzętu lub danych powstałych na skutek korzystania z tej funkcji.

\* Z urządzenia należy korzystać w warunkach niskiej wilgotności.

Korzystanie z urządzenia w środowisku o wysokiej wilgotności może powodować kondensację pary wodnej i inne problemy.



## Czujnik obecności

Czujnik obecności wykrywa ruch osób przebywających w pomieszczeniu, dzięki czemu, kiedy pomieszczenie jest puste, zmniejszona zostaje wydajność klimatyzatora. Po powrocie użytkowników urządzenie automatycznie przywraca poprzednią charakterystykę pracy.



## Monitorowanie obiegu chłodniczego (opcja)

Sterownik przewodowy z ekranem dotykowym pozwala na podgląd wartości z niektórych czujników, usprawniając tym samym serwis.

\* Wymagany jest sterownik przewodowy (UTY-RNRYZ5 lub UTY-RVRY).

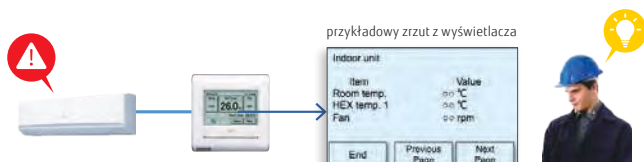

## Sterowanie z urządzenia mobilnego (opcja)

Dzięki wbudowanemu interfejsowi Wi-Fi, pracą urządzenia można sterować z dowolnego miejsca za pomocą urządzenia mobilnego. Instalacja interfejsu jest prosta i nie wymaga specjalistycznych umiejętności

W celu zdalnego sterowania klimatyzacją należy zainstalować aplikację AIRSTAGE Mobile na urządzeniu mobilnym.

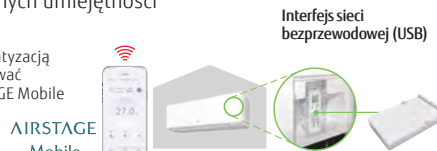



**Model: ASEH30KMTB / ASEH36KMTB**

Pilot bezprzewodowy

**Dane techniczne**

Model	Jednostka wewnętrzna		ASEH30KMTB		ASEH36KMTB	
	Jednostka zewnętrzna		AOEH30KMTB		AOEH36KMTB	
Zasilanie	jednofazowe, ~230V, 50Hz					
Wydajność	chłodzenie	kW	8,0 (2,9÷9,0)		9,4 (2,9÷10,0)	
	grzanie		8,8 (2,2÷11,8)		10,1 (2,7÷12,6)	
Pobór mocy	chłodzenie/grzanie	kW	2,33/2,20		3,16/2,73	
	EER		W/W	3,43		2,97
COP	grzanie	W/W		4,00		3,70
	Pdesign		chłodzenie/grzanie (-10°C)	8,0/6,5		9,4/7,1
SEER	chłodzenie	W/W	6,68		6,10	
	SCOP		grzanie (strefa umiarkowana)	4,50		4,50
Klasa efektywności energetycznej	chłodzenie	A++		A++		
	grzanie (strefa umiarkowana)	A+		A+		
Maksymalny prąd pracy	chłodzenie/grzanie	A	21,0/21,0		21,5/21,5	
Sezonowe zużycie energii	chłodzenie	kWh/a	419		534	
	grzanie		1,994		2,189	
Osuszanie		l/h	2,6		3,8	
Ciśnienie akustyczne	J. wewn. (chłodzenie)	H/M/L/Q	50/44/40/33		50/44/40/33	
	J. wewn. (grzanie)	H/M/L/Q	49/44/39/33		49/44/39/33	
	J. zewn. (chł./grz.)	Wysoki	53/55		55/55	
Moc akustyczna	J. wewn. (chł./grz.)	Wysoki	65/65		65/65	
	J. zewn. (chł./grz.)	Wysoki	68/69		70/70	
Przepływ powietrza	J. wewn. / J. zewn. (chł.)	Wysoki	1 330/3 750		1 330/3 750	
	J. wewn. / J. zewn. (grz.)	Wysoki	1 330/3 750		1 330/3 750	
Wymiary netto WxSxG	J. wewn.	mm	340x1 150x280		340x1 150x280	
	J. zewn.	mm	788x940x320		788x940x320	
Masa	J. wewn.	kg	18,5		18,5	
	J. zewn.	kg	52,0		52,0	
Srednica przyłączy (ciecz / gaz)		mm	9,52/15,88		9,52/15,88	
Srednica wężyka skroplin (wewn./zewn.)		mm	13,8/15,8 do 16,7		13,8/15,8 do 16,7	
Maks. dł. instalacji chłodniczej (bez doładowania)		m	50 (30)		50 (30)	
Maks. różnica poziomów			30		30	
Dopuszczalny zakres temperatur zewn.	chłodzenie	°CDB	-15 do 46		-15 do 46	
	grzanie		-15 do 24		-15 do 24	
Czynnik chłodniczy	Typ (GWP)		R32 (675)		R32 (675)	
	Fabryczna ilość	kg(CO2eq-T)	1,90 (1,283)		1,90 (1,283)	

**Akcesoria opcjonalne**

\* Kompatybilność opcjonalnych urządzeń Intesis prosimy sprawdzić na liście wyposażenia opcjonalnego na stronie 318

Sterownik przewodowy (typ designerski) :	UTY-RVRY	Dodatkowe rozszerzenie wej./wyj.:	UTY-XCSXZ2	Konwerter KNX®:	UTY-VKXSX
Kompaktywny sterownik przewodowy:	UTY-RCRYZ1	Zestaw przyłączeniowy sterownika przewodowego:	UTY-TWRXZ2	Konwerter MODBUS®:	UTY-VMSX
Sterownik przewodowy (panel dotykowy):	UTY-RNRYZ5	Interfejs Wi-Fi:	UTY-TFSXH3	Interfejs sieciowy dla systemu split (zasilanie DC):	UTY-VTGX
Sterownik przewodowy:	UTY-RLRY		FG-AC-WIF1Z1	Interfejs sieciowy dla systemu split (zasilanie AC):	UTY-VTGXV
Prosty sterownik przewodowy (bez obsługi trybu pracy):	UTY-RHRY	Zewnętrzny przełącznik funkcji:	UTY-TERX	Filtr z jonami srebra:	UTR-FA13-3
Prosty sterownik przewodowy:	UTY-RSRY				
Zestaw przyłączeniowy wej./wyj.:	UTY-XWZXZ5				

**Wymiary**

(Jednostki : mm)

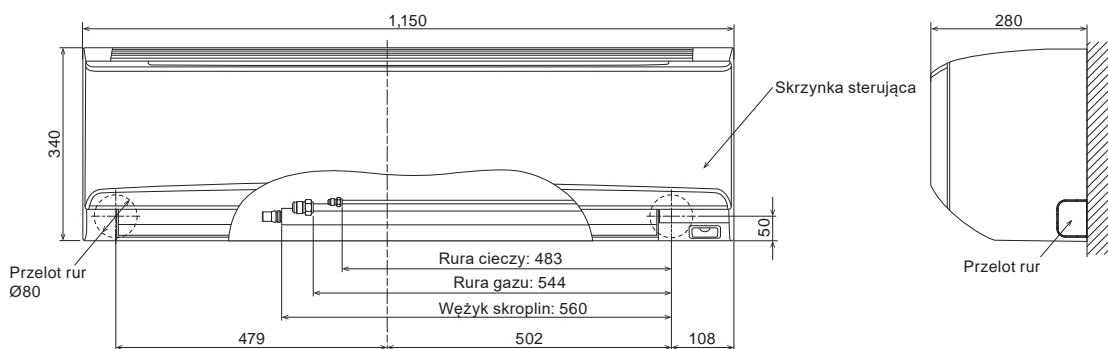

# Typ ścienny

Seria ECO

Komfort dla dużych pomieszczeń

Seria  
KL



## Smukła i kompaktowa konstrukcja

Wysoka wydajność i kompaktowe wymiary. Wydajny nawiew możliwy jest pomimo wąskiej, 790 mm konstrukcji urządzenia. Urządzenie przeznaczone jest dla ograniczonych przestrzeni np. w sypialni lub domowym biurze.



## Ekonomiczna praca

Nastawa temperatury jest automatycznie zmieniana o 1 °C. Automatyczna zmiana ustawień termostatu pozwala uniknąć zbędnego chłodzenia lub grzania.



## Wydajna praca

20 minut nieprzerwanej pracy z maksymalną wydajnością nawiewu i maksymalną częstotliwością pracy sprężarki, pozwala szybko osiągnąć zadaną temperaturę.

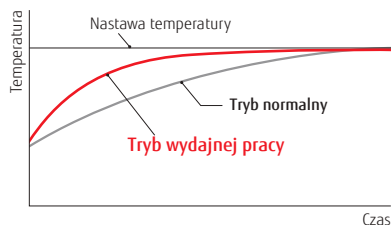

## Programator czasu włączenia-wyłączenia

Możliwość ustawienia zintegrowanego czasu włączenia-wyłączenia lub odwrotnie, w zależności od potrzeb. (Czas nastawy: 0,5; 1; 1,5; 2; 2,5; ----- 9,5; 10; 11; 12 godzin)

## Praca w niskich temperaturach

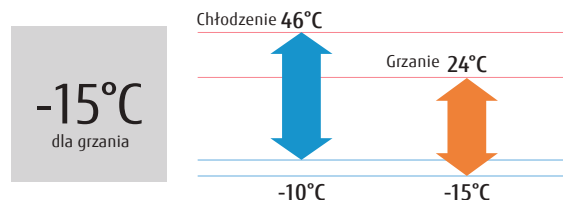

**Model: ASEG18KLCA / ASEG24KLCA**

Pilot bezprzewodowy



For ASEG18KLCA



For ASEG24KLCA

**Dane techniczne**

Model	Jednostka wewnętrzna		ASEG18KLCA		ASEG24KLCA	
	Jednostka zewnętrzna		AOEG18KLCA		AOEG24KLCA	
Zasilanie			jednofazowe, ~230V, 50Hz			
Wydajność	chłodzenie	kW	5,2 (0,9÷5,5)		7,1 (0,9÷7,7)	
	grzanie		6,3 (0,6÷7,6)		8,0 (0,9÷9,0)	
Pobór mocy	chłodzenie/grzanie	kW	1,685/1,80		2,42/2,225	
EER	chłodzenie	W/W	3,09		2,93	
COP	grzanie		3,50		3,60	
Pdesign	chłodzenie/grzanie (-10°C)	kW	5,20/4,80		7,10/7,10	
SEER	chłodzenie	W/W	7,20		7,10	
SCOP	grzanie (strefa umiarkowana)		4,30		4,00	
Klasa efektywności energetycznej	chłodzenie	A++		A++		
	grzanie (strefa umiarkowana)	A+		A+		
Maksymalny prąd pracy	chłodzenie/grzanie	A	9,5/13,5		13,5/17,5	
Sezonowe zużycie energii	chłodzenie	kWh/a	253		350	
	grzanie		1 563		2 485	
Osuszanie		l/h	1,9		3,1	
Ciśnienie akustyczne	J. wewn. (chłodzenie)	H/M/L/Q	47/44/40/35		51/45/38/33	
	J. wewn. (grzanie)	H/M/L/Q	50/45/41/37		52/45/41/37	
	J. zewn. (chł./grz.)	Wysoki	50/56		55/57	
Moc akustyczna	J. wewn. (chł./grz.)	Wysoki	60/65		64/65	
	J. zewn. (chł./grz.)	Wysoki	61/66		65/67	
	J. wewn. / J. zewn. (chł.)	Wysoki	865/1 830		1 040/2 885	
Przepływ powietrza	J. wewn. / J. zewn. (grz.)	Wysoki	995/2 265		1 040/3 030	
	J. wewn. / J. zewn. (grz.)	Wysoki	995/2 265		1 040/3 030	
Wymiary netto WxSxG	J. wewn.	mm	293×790×249		293×790×249	
	J. zewn.	mm	542×799×290		632×799×290	
Masa	J. wewn.	kg	9,5		10,0	
	J. zewn.	kg	33		38	
Srednica przyłączy (ciecz / gaz)		mm	6,35/9,52		6,35/12,70	
Srednica wężyka skroplin (wewn./zewn.)		mm	13,8/15,8 do 16,7		13,8/15,8 do 16,7	
Maks. dł. instalacji chłodniczej (bez doładowania)		m	25 (15)		30 (15)	
Maks. różnica poziomów		m	20		25	
Dopuszczalny zakres temperatur zewn.	chłodzenie	°CDB	-10 do 46		-10 do 46	
	grzanie		-15 do 24		-15 do 24	
Czynnik chłodniczy	Typ (GWP)		R32 (675)		R32 (675)	
	Fabryczna ilość	kg(CO2eq-T)	0,85 (0,574)		1,10 (0,743)	

**Akcesoria opcjonalne**

\* Kompatybilność opcjonalnych urządzeń Intesis prosimy sprawdzić na liście wyposażenia opcjonalnego na stronie 318

Filtr z jonami srebra:

UTR-FA16-5

**Wymiary**

(Jednostki : mm)

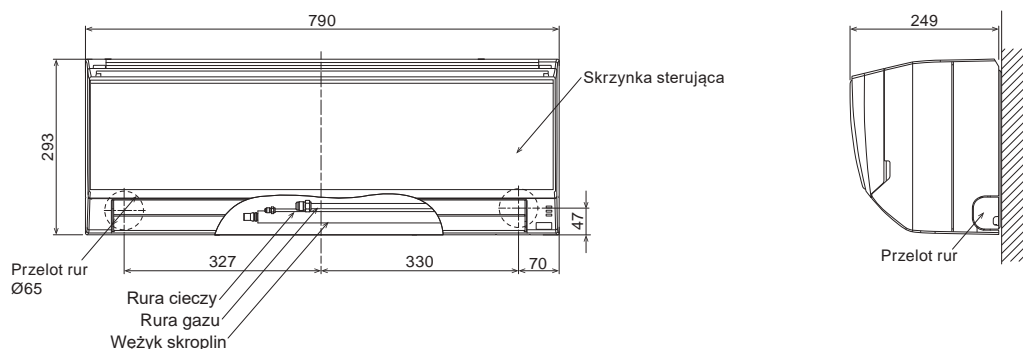

SPLIT

NOWOŚĆ

# Typ ścienny

Seria ECO

Wydajne chłodzenie



Seria KL



## Doskonała wydajność nawet przy wysokich temperaturach zewnętrznych

Nawet w przypadku montażu na obszarach występowania wysokich temperatur powietrza zewnętrznego (maks. 52°C\*), zapewnia komfort odpowiednio schładzając wnętrze.

\* temperatura powietrza zewnętrznego



SEER

7,1\*

\*model 07

Zakres działania

maks 52°C

(Tryb chłodzenia)



## Smukła i kompaktowa konstrukcja

Wysoka wydajność i kompaktowe wymiary. Wydajny nawiew możliwy jest pomimo wąskiej, 790 mm konstrukcji urządzenia. Urządzenie przeznaczone jest dla ograniczonych przestrzeni np. w sypialni lub domowym biurze.



## Komfortowy nawiew i cicha praca

Duże żaluzje i nowa konstrukcja szczeliny nawiewnej zapewniają komfortowy i szerszy nawiew oraz cichszą pracę.



22dB(A)  
tylko chłodzenie

## Sterowanie z urządzenia mobilnego (opcja)

Dzięki wbudowanemu interfejsowi Wi-Fi, pracą urządzenia można sterować z dowolnego miejsca za pomocą urządzenia mobilnego. Instalacja interfejsu jest prosta i nie wymaga specjalistycznych umiejętności



AIRSTAGE  
Mobile

W celu zdalnego sterowania klimatyzacją należy zainstalować aplikację AIRSTAGE Mobile na urządzeniu mobilnym.



Interfejs sieci bezprzewodowej (USB)



Model: ASEH07KLTA / ASEH09KLTA / ASEH12KLTA

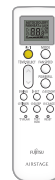
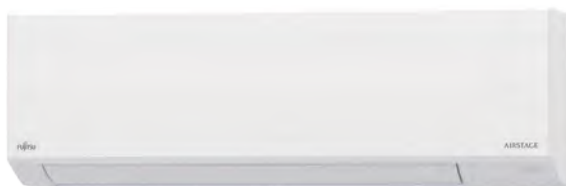

Pilot bezprzewodowy



### Dane techniczne

Model	Jednostka wewnętrzna		ASEH07KLTA	ASEH09KLTA	ASEH12KLTA
	Jednostka zewnętrzna		AOEH07KLTA	AOEH09KLTA	AOEH12KLTA
Zasilanie			jednofazowe, ~230V, 50Hz		
Wydajność	chłodzenie	kW	2,0 (0,9÷2,8)	2,5 (0,9÷3,0)	3,4 (0,9÷3,7)
	grzanie		2,4 (0,9÷3,3)	2,5 (0,9÷3,5)	3,4 (0,9÷3,7)
Pobór mocy	chłodzenie/grzanie		0,54/0,64	0,76/0,67	1,05/0,915
	chłodzenie	W/W	3,70	3,29	3,24
EER	grzanie		3,75	3,73	3,72
COP	chłodzenie/grzanie (-10°C)		2,0/2,2	2,5/2,3	3,4/2,5
	chłodzenie	W/W	7,10	6,80	6,70
SEER	grzanie (strefa umiarkowana)		4,10	4,10	4,10
	SCOP	chłodzenie	A	A++	A++
grzanie (strefa umiarkowana)		A+		A+	A+
Maksymalny prąd pracy	chłodzenie/grzanie		6,0/6,0	6,0/6,0	7,0/7,0
	chłodzenie	kWh/a	99	129	178
Sezonowe zużycie energii	grzanie		752	786	854
	Osuszanie			0,18	0,55
Ciśnienie akustyczne		J. wewn. (chłodzenie)	dB(A)	41/36/29/21	43/36/29/21
	J. wewn. (grzanie)	41/37/32/23		43/37/32/23	43/37/32/23
	J. zewn. (chł./grz.)	Wysoki		47/47	47/47
Moc akustyczna	J. wewn. (chł./grz.)	Wysoki	54/55	55/55	55/56
	J. zewn. (chł./grz.)		Wysoki	56/57	58/57
Przepływ powietrza	J. wewn. / J. zewn. (chł.)	Wysoki	600/1 650	620/1 650	620/1 700
	J. wewn. / J. zewn. (grz.)		Wysoki	600/1 450	620/1 450
Wymiary netto WxSxG	J. wewn.	mm	250×770×218	250×770×218	250×770×218
	J. zewn.		541×663×290	541×663×290	541×663×290
Masa	J. wewn.	kg	7,0	7,0	7,5
	J. zewn.		19	19	22
Średnica przyłączy (ciecz / gaz)			6,35/9,52	6,35/9,52	6,35/9,52
	Średnica wężyka skroplin (wewn./zewn.)		13,8/15to16,8	13,8/15to16,8	13,8/15to16,8
Maks, dł, instalacji chłodniczej (bez doładowania)			20 (15)	20 (15)	20 (15)
Maks, różnica poziomów			15	15	15
Dopuszczalny zakres temperatur zewn,	chłodzenie	°CDB	10 do 52	10 do 52	10 do 52
	grzanie		-15 do 24	-15 do 24	-15 do 24
Czynnik chłodniczy	Typ (GWP)		R32 (675)	R32 (675)	R32 (675)
	Fabryczna ilość		0,53 (0,358)	0,53 (0,358)	0,60 (0,405)

### Akcesoria opcjonalne

\* Kompatybilność opcjonalnych urządzeń Intesis prosimy sprawdzić na liście wyposażenia opcjonalnego na stronie 318

Interfejs Wi-Fi:

UTY-TFSXH3

Filtr z jonami srebra:

UTR-FA16-5

### Wymiary

(Jednostki : mm)

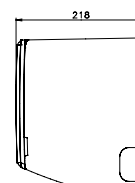
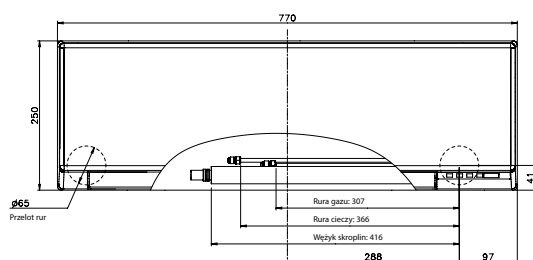

SPLIT

## Typ kasetonowy

Kompaktowy  
Seria STANDARD

– nawiew 4-stronny

Kompaktowe rozmiary i komfort



### Stylowa i kompaktowa maskownica

Prosta konstrukcja maskownicy idealnie dopasowana do siatki sufitu podwieszanego o wymiarach 620 x 620 mm.

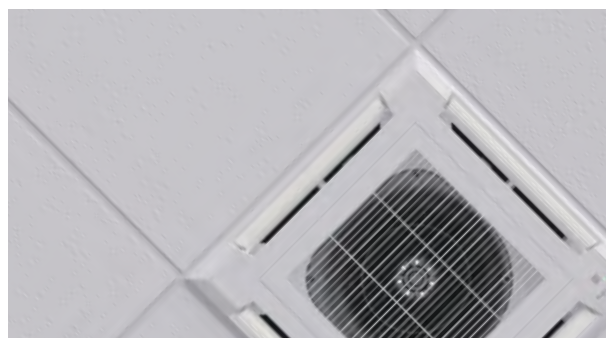

### Uproszczony serwis

Łatwiejszy dostęp do urządzenia poprzez sąsiadującą kratkę sufitu podwieszanego, bez potrzeby przygotowania nowego otworu rewizyjnego.

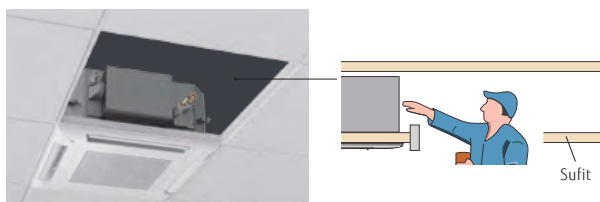

Kratkę wlotu powietrza można obrócić w dowolnym kierunku, ułatwiając w ten sposób serwisowanie urządzenia.



### Elastyczny montaż

Idealne wpasowanie do kratki sufitu podwieszanego oraz swobodny montaż. Możliwość montażu obok opraw oświetleniowych i kratki wentylacyjnych.



### Współpraca z różnymi systemami centralnego sterowania (opcja)

Podłączenie interfejsów MODBUS, KNX umożliwia centralne sterowanie, nie tylko systemem klimatyzacji, ale również dodatkowymi obiektami i wyposażeniem.





Dla AUXG9/12/14KVLA

Dla AUXG18/22KVLA

Dla AUXG24KVLA

**Dane techniczne**

Model	Jednostka wewnętrzna		AUXG09KVLA	AUXG12KVLA	AUXG14KVLA	AUXG18KVLA	AUXG22KVLA	AUXG24KVLA
	Jednostka zewnętrzna		AOEG09KBTB	AOEG12KBTB	AOEG14KBTB	AOEG18KBTB	AOEG22KBTB	AOEG24KBTB
Zasilanie			jednofazowe, ~230V, 50Hz					
Wydajność	chłodzenie	kW	2,5 (0,9÷3,2)	3,5 (0,9÷4,4)	4,3 (0,9÷5,4)	5,2 (0,9÷5,9)	6,0 (0,9÷6,7)	6,8 (0,9÷8,0)
	grzanie		3,2 (0,9÷4,7)	4,1 (0,9÷5,7)	5,0 (0,9÷6,5)	6,0 (0,9÷7,5)	7,0 (0,9÷8,0)	7,5 (0,9÷9,1)
Pobór mocy	chłodzenie/grzanie	kW	0,55/0,79	0,93/1,08	1,28/1,32	1,60/1,66	1,82/1,87	2,21/2,03
	EER		W/W	4,57	3,76	3,36	3,25	3,30
COP	grzanie	W/W		4,05	3,80	3,79	3,61	3,74
	Pdesign		chłodzenie/grzanie (-10°C)	kW	2,5/2,6	3,5/3,4	4,3/3,8	5,2/4,4
SEER	chłodzenie	W/W	6,70		6,60	6,50	6,60	6,60
	SCOP		grzanie (strefa umiarkowana)	W/W	4,40	4,30	4,40	4,20
Klasa efektywności energetycznej	chłodzenie	strefa umiarkowana)	A++		A++	A++	A++	A++
	grzanie		A+	A+	A+	A+	A+	A+
Maksymalny prąd pracy	chłodzenie/grzanie	A	7,9/7,9	9,7/9,7	10,2/10,2	12,1/12,1	12,6/12,6	13,6/13,6
Sezonowe zużycie energii	chłodzenie	kWh/a	131	186	231	275	318	390
	grzanie		826	1 106	1 208	1 466	1 562	2 097
Osuszanie		l/h	0,6	1,2	1,5	2,2	2,6	2,7
Ciśnienie akustyczne	J. wewn. (chłodzenie)	H/M/L/Q	33/31/29/27	37/34/30/27	38/34/30/27	38/34/30/26	44/42/36/30	49/44/36/30
	J. wewn. (grzanie)	H/M/L/Q	34/32/29/27	37/34/31/29	43/38/34/30	43/38/34/30	45/43/40/33	49/45/40/33
	J. zewn. (chł./grz.)	Wysoki	46/46	47/47	49/49	50/50	51/51	53/54
Moc akustyczna	J. wewn. (chł./grz.)	Wysoki	46/47	49/49	50/55	50/55	56/57	59/61
	J. zewn. (chł./grz.)	Wysoki	59/59	61/61	62/62	62/62	63/63	65/66
Przepływ powietrza	J. wewn. / J. zewn. (chł.)	Wysoki	540/1 480	600/1 580	680/1 670	680/2 160	830/2 240	930/2 700
	J. wewn. / J. zewn. (grz.)	Wysoki	540/1 410	600/1 520	800/1 580	800/1 830	860/1 960	930/2 700
Wymiary netto WxSxG	J. wewn.	mm	245x570x570	245x570x570	245x570x570	245x570x570	245x570x570	245x570x570
	J. zewn.	mm	542x799x290	542x799x290	542x799x290	632x799x290	632x799x290	716x820x315
Masa	J. wewn.	kg	15	15	15	15	16	16
	J. zewn.	kg	32	33	33	36	38	42
Srednica przyłączy (ciecz / gaz)		mm	6,35/9,52	6,35/9,52	6,35/9,52	6,35/12,70	6,35/12,70	6,35/12,70
Srednica wężyka skroplin (wewn./zewn.)		mm	25/32	25/32	25/32	25/32	25/32	25/32
Maks. dł. instalacji chłodniczej (bez doładowania)		m	20 (15)	25 (15)	25 (15)	30 (20)	30 (20)	30 (20)
Maks. różnica poziomów		m	15	20	20	20	25	25
Dopuszczalny zakres temperatur zewn.	chłodzenie	°CDB	-15 do 46	-15 do 46	-15 do 46	-15 do 46	-15 do 46	-15 do 46
	grzanie		-15 do 24	-15 do 24	-15 do 24	-15 do 24	-15 do 24	-15 do 24
Czynnik chłodniczy	Typ (GWP)		R32 (675)	R32 (675)	R32 (675)	R32 (675)	R32 (675)	R32 (675)
	Fabryczna ilość	kg(CO2eq-T)	0,85 (0,574)	0,85 (0,574)	0,85 (0,574)	1,02 (0,689)	1,25 (0,844)	1,25(0,844)
Maskownica	Model		UTG-UFYF-W					
	Wymiary (W×S×G)	mm	49x620x620	49x620x620	49x620x620	49x620x620	49x620x620	49x620x620
	Masa	kg	2,3	2,3	2,3	2,3	2,3	2,3

**Akcesoria opcjonalne**

\* Kompatybilność opcjonalnych urządzeń Intesis prosimy sprawdzić na liście wyposażenia opcjonalnego na stronie 318

Sterownik przewodowy (typ designerski):  
Kompaktywny sterownik przewodowy:  
Sterownik przewodowy (panel dotykowy):  
Sterownik przewodowy:

UTY-RVRY  
UTY-RCRYZ1  
UTY-RNRYZ5  
UTY-RLRY  
UTY-RNNYM  
UTY-RVNYM  
UTY-RHRY  
UTY-RSRY  
UTY-RSNYM  
UTY-LNTY

Zewnętrzny przełącznik funkcji:  
Interfejs Wi-Fi:

Ochrona wylotu powietrza:  
Zestaw przyłączeniowy wej./wyj.:  
Maskownica:  
Moduł przyłączenia powietrza zewn.:

UTY-TERX  
FG-RC-WIF1Z2  
UTY-TFSXJ3  
FG-AC-WIF1Z1  
UTR-YDZB  
UTY-XWZKZG  
UTG-UFYF-W  
UTZ-VXAA

Interfejs sieciowy dla systemu split (zasilanie DC):  
Interfejs sieciowy dla systemu split (zasilanie AC):  
Dodatkowa izolacja przeciwwilgociowa:  
Dodatkowe rozszerzenie wej./wyj.:  
Obudowa rozszerzenia wej./wyj.:  
Filtr z jonami srebra:

UTY-VTGX  
UTY-VTGXV  
UTZ-KXGC  
UTY-XCSX  
UTZ-GXRA  
UTD-HFAA

Prosty sterownik przewodowy (bez obsługi trybu pracy):  
Prosty sterownik przewodowy:

**Wymiary**

(Jednostki : mm)

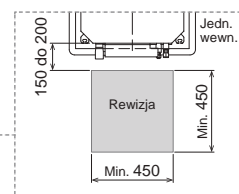
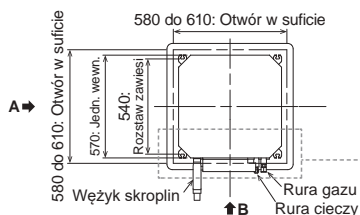
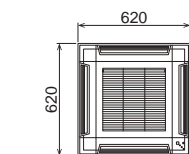

**Widok A**

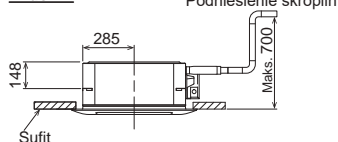

**Widok B**



SPLIT

# Typ kasetonowy

Kompaktowy

Seria ECO

– nawiew 4-stronny

Kompaktowe rozmiary i komfort



## Stylowa i kompaktowa maskownica

Prosta konstrukcja maskownicy idealnie dopasowana do siatki sufitu podwieszanego o wymiarach 620 x 620 mm.

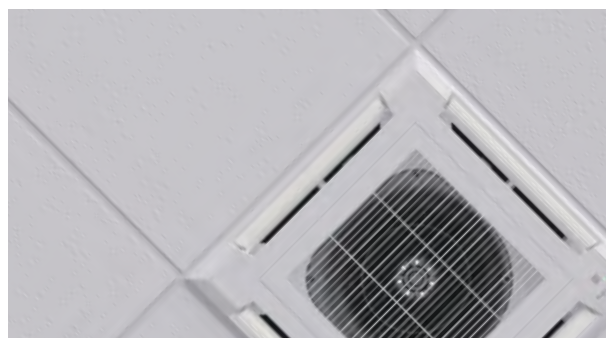

## Uproszczony serwis

Łatwiejszy dostęp do urządzenia poprzez sąsiadującą kratkę sufitu podwieszanego, bez potrzeby przygotowania nowego otworu rewizyjnego.

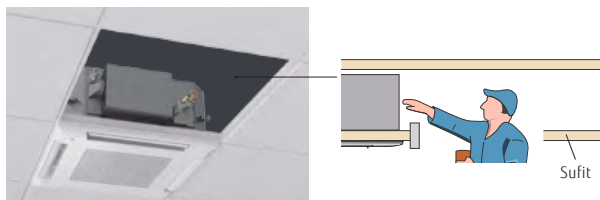

Kratkę wlotu powietrza można obrócić w dowolnym kierunku, ułatwiając w ten sposób serwisowanie urządzenia.



## Elastyczny montaż

Idealne wpasowanie do kratki sufitu podwieszanego oraz swobodny montaż. Możliwość montażu obok opraw oświetleniowych i kratki wentylacyjnych.



## Współpraca z różnymi systemami centralnego sterowania (opcja)

Podłączenie interfejsów MODBUS, KNX umożliwia centralne sterowanie, nie tylko systemem klimatyzacji, ale również dodatkowymi obiektami i wyposażeniem.







Dla AUXG9/12/14KVLA

Dla AUXG18/22KVLA

Dla AUXG24KVLA

**Dane techniczne**

Model	Jednostka wewnętrzna		AUXG09KVLA	AUXG12KVLA	AUXG14KVLA	AUXG18KVLA	AUXG22KVLA	AUXG24KVLA
	Jednostka zewnętrzna		AOEG09KATA	AOEG12KATA	AOEG14KATA	AOEG18KATA	AOEG22KATA	AOEG24KATA
Zasilanie			jednofazowe, ~230V, 50Hz					
Wydajność	chłodzenie	kW	2,5 (0,9÷2,7)	3,5 (0,9÷3,7)	4,3 (0,9÷4,5)	5,2 (0,9÷5,4)	6,0 (0,9÷6,3)	6,8 (0,9÷7,4)
	grzanie		3,2 (0,9÷3,9)	4,1 (0,9÷4,4)	5,0 (0,9÷5,3)	6,0 (0,9÷6,3)	7,0 (0,9÷7,4)	7,5 (0,9÷8,6)
Pobór mocy	chłodzenie/grzanie	kW	0,68/0,88	1,09/1,17	1,37/1,42	1,69/1,72	1,95/2,00	2,26/2,08
EER	chłodzenie	W/W	3,68	3,21	3,14	3,08	3,08	3,01
	grzanie		3,64	3,50	3,52	3,49	3,50	3,61
Pdesign	chłodzenie/grzanie (-10°C)	kW	2,5/2,3	3,5/2,8	4,3/3,2	5,2/3,8	6,0/4,4	6,8/5,4
SEER	chłodzenie	W/W	6,2	6,1	6,1	6,1	6,1	5,9
	grzanie (strefa umiarkowana)		4,0	4,0	4,0	3,9	3,9	3,8
Klasa efektywności energetycznej	chłodzenie	A	A++	A++	A++	A++	A++	A+
	grzanie (strefa umiarkowana)		A+	A+	A+	A	A	A
Maksymalny prąd pracy	chłodzenie/grzanie	A	6,9/6,9	7,7/7,7	9,2/9,2	10,1/10,1	11,6/11,6	12,6/12,6
Sezonowe zużycie energii	chłodzenie	kWh/a	141	201	247	298	344	403
	grzanie		804	979	1 120	1 362	1 578	1 988
Osuszanie		l/h	0,6	1,2	1,5	2,2	2,6	2,7
Ciśnienie akustyczne	J. wewn. (chłodzenie)	dB(A)	33/31/29/27	37/34/30/27	38/34/30/27	38/34/30/26	44/42/36/30	49/44/36/30
	J. wewn. (grzanie)		34/32/29/27	37/34/31/29	43/38/34/30	43/38/34/30	45/43/40/33	49/45/40/33
	J. zewn. (chł./grz.)		47/48	49/50	50/51	51/52	52/53	54/55
Moc akustyczna	J. wewn. (chł./grz.)	Wysoki	46/47	49/49	50/55	50/55	56/57	59/61
	J. zewn. (chł./grz.)		60/60	62/62	63/63	63/64	64/65	66/67
Przepływ powietrza	J. wewn. / J. zewn. (chł.)	m³/h	540/1 610	600/1 630	680/1 670	680/1 710	830/2 240	930/2 885
	J. wewn. / J. zewn. (grz.)		540/1 550	600/1 410	800/1 580	800/1 840	860/2 240	930/2 350
Wymiary netto WxSxG	J. wewn.	mm	245×570×570	245×570×570	245×570×570	245×570×570	245×570×570	245×570×570
	J. zewn.		541×663×290	541×663×290	542×799×290	542×799×290	632×799×290	632×799×290
Masa	J. wewn.	kg	15	15	15	15	16	16
	J. zewn.		23	25	32	33	36	38
Srednica przyłączy (ciecz / gaz)		mm	6,35/9,52	6,35/9,52	6,35/9,52	6,35/12,70	6,35/12,70	6,35/12,70
Srednica wężyka skroplin (wewn./zewn.)			25/32	25/32	25/32	25/32	25/32	25/32
Maks. dł. instalacji chłodniczej (bez doładowania)		m	15 (15)	15 (15)	20 (15)	20 (15)	25 (15)	25(20)
Maks. różnica poziomów			15	15	15	15	20	20
Dopuszczalny zakres temperatur zewn.	chłodzenie	°CDB	-10 do 46	-10 do 46	-10 do 46	-10 do 46	-10 do 46	-10 do 46
	grzanie		-15 do 24	-15 do 24	-15 do 24	-15 do 24	-15 do 24	-15 do 24
Czynnik chłodniczy	Typ (GWP)	kg(CO2eq-T)	R32 (675)	R32 (675)	R32 (675)	R32 (675)	R32 (675)	R32 (675)
	Fabryczna ilość		0,6 (0,405)	0,7 (0,473)	0,85 (0,574)	0,9 (0,608)	1,1 (0,743)	1,25 (0,844)
Maskownica	Model	mm	UTG-UFYF-W	UTG-UFYF-W	UTG-UFYF-W	UTG-UFYF-W	UTG-UFYF-W	UTG-UFYF-W
	Wymiary (W×S×G)		49×620×620	49×620×620	49×620×620	49×620×620	49×620×620	49×620×620
	Masa	kg	2,3 (5)	2,3 (5)	2,3 (5)	2,3 (5)	2,3 (5)	2,3 (5)

**Akcesoria opcjonalne**

\* Kompatybilność opcjonalnych urządzeń Intesix prosimy sprawdzić na liście wyposażenia opcjonalnego na stronie 318

 Sterownik przewodowy (typ designerski):  
 Kompaktywny sterownik przewodowy:  
 Sterownik przewodowy (panel dotykowy):  
 Sterownik przewodowy:

 UTY-RVRY  
 UTY-RCRYZ1  
 UTY-RNRYZ5  
 UTY-RLRY  
 UTY-RNNYM  
 UTY-RVNYM  
 UTY-RHRY  
 UTY-RSRY  
 UTY-RSNYM  
 UTY-LNTY

 Zewnętrzny przełącznik funkcji:  
 Interfejs Wi-Fi:

 Osłona wylotu powietrza:  
 Zestaw przyłączeniowy wej./wyj.:  
 Maskownica:  
 Moduł przyłączenia powietrza zewn.:

 UTY-TERX  
 FG-RC-WIF1Z2  
 UTY-TFSXJ3  
 FG-AC-WIF1Z1  
 UTR-YDZB  
 UTY-XWZKZG  
 UTG-UFYF-W  
 UTZ-VXAA

 Interfejs sieciowy dla systemu split (zasilanie DC):  
 Interfejs sieciowy dla systemu split (zasilanie AC):  
 Dodatkowa izolacja przeciwwilgociowa:  
 Dodatkowe rozszerzenie wej./wyj.:  
 Obudowa rozszerzenia wej./wyj.:  
 Filtr z jonami srebra:

 UTY-VTGX  
 UTY-VTGXV  
 UTZ-KXGC  
 UTY-XCSX  
 UTZ-GXRA  
 UTD-HFAA

 Prosty sterownik przewodowy (bez obsługi trybu pracy):  
 Prosty sterownik przewodowy:

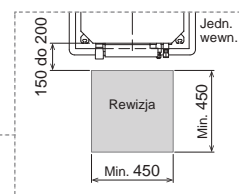
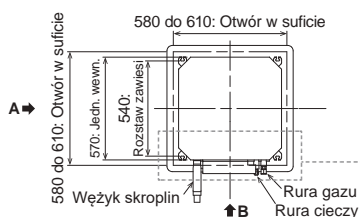
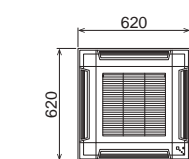
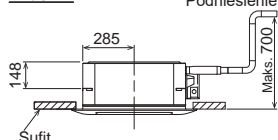
**Wymiary**  
 (Jednostki : mm)

**Widok A**

**Widok B**

SPLIT

# Typ kasetonowy

## Nawiew obwodowy

Komfort dla dużych pomieszczeń



UTG-UKYA-B  
Maskownica  
w kolorze czarnym



(30/36/  
45/54)

## Wyjątkowy nawiew obwodowy

Modele kasetonowe wyposażone w wentylator turbo z wysokowydajnym silnikiem zasilanym prądem stałym oraz żaluzjami usprawniającymi przepływ powietrza. Urządzenie realizuje nawiew po pełnym obwodzie kasy (360°).

## Indywidualny kierunek nawiewu

Każdą z żaluzji można ustawić indywidualnie za pomocą pilota przewodowego\*. Dzięki temu klimatyzacja nie generuje przeciągów i możliwa jest regulacja kierunku nawiewu odpowiednio do układu pomieszczenia.

\*Tylko z pilotem przewodowym z ekranem dotykowym (UTY-RNRYZ5)

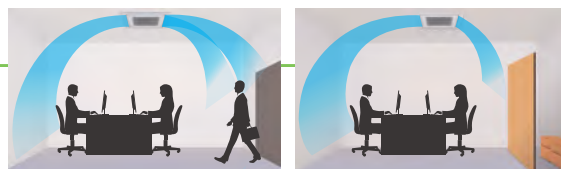

Komfortowa klimatyzacja, ograniczająca bezpośredni nawiew chłodnego powietrza i jednocześnie realizująca wachlowanie.

Efektywna klimatyzacja, dostosowana do układu pomieszczenia.

### Czujnik obecności wpływa na energooszczędność

Praca w trybie energooszczędnym rozpoczyna się automatycznie po wykryciu braku ruchu. Dostępne są dwa tryby: praca oszczędna i wstrzymanie pracy.

## Kompaktowa i lekka jednostka zewnętrzna

Jednostka zewnętrzna klasy 45 i 54 przeszła całkowitą modyfikację. Kompaktowe wymiary i lekka konstrukcja ułatwiają montaż.

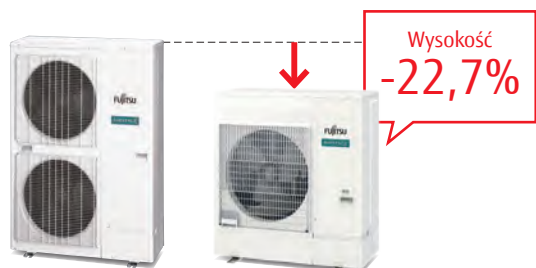

Wcześniejszy model

Obecne modele 45/54

## Współpraca z różnymi systemami centralnego sterowania (opcja)

Podłączenie interfejsów MODBUS, KNX umożliwia centralne sterowanie, nie tylko systemem klimatyzacji, ale również dodatkowymi obiektami i wyposażeniem.



Systemy centralnego sterowania

## Wybór maskownicy

Jednostki kasetonowe dostępne są w trzech konfiguracjach: z białą maskownicą i sterownikiem, z samą białą maskownicą i z samą czarną maskownicą. Wybór zależy od wystroju i/lub przeznaczenia wnętrza.



UTG-UKYA-W  
Biała maskownica  
oraz sterownik  
z panelem dotykowym



UTG-UKYA-B  
Maskownica w kolorze  
czarnym



UTG-UKYC-W  
Maskownica w kolorze  
białym

**Model: AUXG18KRLB / AUXG22KRLB / AUXG24KRLB / AUXG30KRLB / AUXG36KRLB / AUXG45KRLB / AUXG54KRLB  
AUXG36KRLB [trójfazowe] / AUXG45KRLB [trójfazowe] / AUXG54KRLB [trójfazowe]**



**Dane techniczne**

Model	Jednostka wewnętrzna		AUXG18KRLB	AUXG22KRLB	AUXG24KRLB	AUXG30KRLB	AUXG36KRLB	AUXG45KRLB	AUXG54KRLB	AUXG36KRLB	AUXG45KRLB	AUXG54KRLB	
	Jednostka zewnętrzna		AOEG18KBTB	AOEG22KBTB	AOEG24KBTB	AOEG30KBTB	AOEG36KBTB	AOEG45KBTB	AOEG54KBTB	AOEG36KRTA	AOEG45KRTA	AOEG54KRTA	
Zasilanie	jednofazowe, ~230V, 50Hz						trójfazowe, ~400V, 50Hz						
Wydajność	chłodzenie	kW	5,2 (0,9-5,9)	6,0 (0,9-6,7)	6,8 (0,9-8,0)	8,5 (2,8-10,0)	9,5 (2,8-11,2)	12,1 (4,0-14,0)	13,4 (4,5-14,5)	9,5 (2,8-11,2)	12,1 (4,0-14,0)	13,4 (4,5-14,5)	
	grzanie		6,0 (0,9-7,5)	7,0 (0,9-8,0)	7,5 (0,9-9,1)	10,0 (2,7-11,2)	10,8 (2,7-12,7)	13,5 (4,2-16,2)	15,5 (4,7-16,5)	10,8 (2,7-12,7)	13,5 (4,2-16,2)	15,5 (4,7-16,5)	
Pobór mocy	chłodzenie/grzanie	kW	1,36/1,58	1,71/1,82	1,89/1,90	2,44/2,51	2,91/2,45	3,61/3,21	4,41/4,16	2,91/2,45	3,61/3,21	4,41/4,16	
EER	chłodzenie	WW	3,82	3,51	3,60	3,49	3,26	3,35	3,04	3,26	3,35	3,04	
COP	grzanie		3,80	3,85	3,95	3,98	4,40	4,20	3,73	4,40	4,20	3,73	
Pdesign	chłodzenie/grzanie (-10°C)	kW	5,2/4,4	6,0/4,8	6,8/6,0	8,5/8,0	9,5/8,7	12,1/9,2	13,4/9,5	9,5/8,7	12,1/9,2	13,4/9,5	
SEER	chłodzenie	WW	7,00	7,00	6,60	6,70	6,55	6,65	6,53	6,55	6,65	6,53	
SCOP	grzanie (strefa umiarkowana)		4,30	4,40	4,20	4,30	4,30	4,33	4,31	4,30	4,33	4,31	
Klasa efektywności energetycznej	chłodzenie		A++	A++	A++	A++	A++	-	-	A++	-	-	
	grzanie (strefa umiarkowana)		A+	A+	A+	A+	A+	-	-	A+	-	-	
Maksymalny prąd pracy	chłodzenie/grzanie	A	12,1/12,1	12,6/12,6	13,6/13,6	22,6/22,6	22,6/22,6	28,5/28,5	28,5/28,5	10,5/10,5	14,0/14,0	14,0/14,0	
Sezonowe zużycie energii	chłodzenie	kWh/a	260	300	360	444	507	-	-	507	-	-	
	grzanie		1431	1527	1999	2601	2828	-	-	2828	-	-	
Osuszenie		l/h	1,5	2,2	2,7	2,5	3,3	4,5	5,0	3,3	4,5	5,0	
Ciśnienie akustyczne	J. wewn. (chłodzenie)	H/M/L/Q	33/32/31/28	33/32/31/28	35/33/32/29	40/38/36/33	44/41/38/34	46/42/39/35	47/43/40/36	44/41/38/34	46/42/39/35	47/43/40/36	
	J. wewn. (grzanie)	H/M/L/Q	33/32/31/28	33/32/31/28	35/33/32/29	40/38/36/33	44/41/38/34	46/42/39/35	47/43/40/36	44/41/38/34	46/42/39/35	47/43/40/36	
	J. zewn. (cht./grz.)	Wysoki	50/50	51/51	53/54	53/55	55/55	57/59	55/55	57/59	55/55	57/59	
Moc akustyczna	J. wewn. (cht./grz.)	Wysoki	47/47	49/49	49/49	54/54	58/58	60/60	61/61	58/58	60/60	61/61	
	J. zewn. (cht./grz.)	Wysoki	62/62	63/63	65/66	68/69	70/70	71/71	73/73	70/70	71/71	73/73	
Przepływ powietrza	J. wewn. / J. zewn. (cht.)	Wysoki	1050/2160	1050/2240	1150/2700	1600/3750	1870/3750	2000/4450	2100/4450	1870/3750	2000/4450	2100/4450	
	J. wewn. / J. zewn. (grz.)	Wysoki	1050/1830	1050/1960	1150/2700	1600/3750	1870/3750	2000/4450	2100/4450	1870/3750	2000/4450	2100/4450	
Wymiary netto WxSxG	J. wewn.	mm	246x840x840	246x840x840	246x840x840	288x840x840	288x840x840	288x840x840	288x840x840	288x840x840	288x840x840	288x840x840	
	J. zewn.	mm	632x799x290	716x820x315	788x940x320	788x940x320	998x940x320	998x940x320	788x940x320	998x940x320	998x940x320	998x940x320	
Masa	J. wewn.	kg	23	23	24	26	29	29	29	29	29	29	
	J. zewn.	kg	36	38	42	52	52	67	67	53	67	67	
Średnica przyłączy (ciecz / gaz)		mm	6,35/12,70	6,35/12,70	6,35/12,70	9,52/15,88	9,52/15,88	9,52/15,88	9,52/15,88	9,52/15,88	9,52/15,88	9,52/15,88	
	Średnica wężyka skroplin (wewn./zewn.)		25/32	25/32	25/32	25/32	25/32	25/32	25/32	25/32	25/32	25/32	
Maks. dł. instalacji chłodniczej (bez doładowania)		m	30 (20)	30 (20)	30 (20)	50 (30)	50 (30)	50 (30)	50 (30)	50 (30)	50 (30)	50 (30)	
Maks. różnica poziomów			20	25	25	30	30	30	30	30	30	30	
Dopuszczalny zakres temperatur zewn.	chłodzenie	°CDB	-15 do 46	-15 do 46	-15 do 46	-15 do 46	-15 do 46	-15 do 46	-15 do 46	-15 do 46	-15 do 46	-15 do 46	
	grzanie		-15 do 24	-15 do 24	-15 do 24	-15 do 24	-15 do 24	-15 do 24	-15 do 24	-15 do 24	-15 do 24	-15 do 24	
Czynnik chłodniczy	Typ (GWP)		R32 (675)	R32 (675)	R32 (675)	R32 (675)	R32 (675)	R32 (675)	R32 (675)	R32 (675)	R32 (675)	R32 (675)	
	Fabryczna ilość	kg (CO2eq-T)	1,02 (0,689)	1,25 (0,844)	1,25 (0,844)	1,90 (1,283)	1,90 (1,283)	2,70 (1,823)	2,70 (1,823)	1,90 (1,283)	2,70 (1,823)	2,70 (1,823)	
Maskownica	Dostępne wersje	UTG-UKYA-W: biała ze sterownikiem przewodowym z ekranem dotykowym UTG-UKYC-W: biała / UTG-UKYA-B*1: czarna											
	Wymiary (WxSxG)	mm	53x950x950									53x950x950	
	Masa	kg	6,0 (13)									6,0 (13)	

\*1: Bez możliwości podłączenia odbiornika podczerwi ni oraz czujnika obecności.

**Akcesoria opcjonalne**

Sterownik przewodowy (typ designerski):	UTY-RVRY	Interfejs Wi-Fi:	UTY-RVRY
Kompaktowy sterownik przewodowy:	UTY-RCRYZ1	Dodatkowe rozszerzenie wej./wyj.:	UTY-RVRY
Sterownik przewodowy (panel dotykowy):	UTY-RNRYZ5	Obudowa rozszerzenia wej./wyj.:	UTY-RVRY
Sterownik przewodowy:	UTY-RLRY	Dodatkowa izolacja przeciwwilgociowa:	UTY-RVRY
	UTY-RNNYM	Moduł przyłączenia powietrza zewn.:	UTY-RVRY
	UTY-RVNYM	Szeroki panel:	UTY-RVRY
Prosty sterownik przewodowy (bez obsługi trybu pracy):	UTY-RHRY	Podkładka pod panel:	UTY-RVRY
Prosty sterownik przewodowy:	UTY-RSRY	Odbiornik podczerwi ni:	UTY-RVRY
	UTY-RSNYM	Zestaw przyłączeniowy wej./wyj.:	UTY-RVRY
	UTY-RSHXC		
Czujnik obecności:	UTY-SHZXC		
Zewnętrzny przełącznik funkcji:	UTY-TERX		

\* Kompatybilność opcjonalnych urządzeń Intesis prosimy sprawdzić na liście wyposażenia opcjonalnego na stronie 318

**Wymiary**

(jednostki : mm)

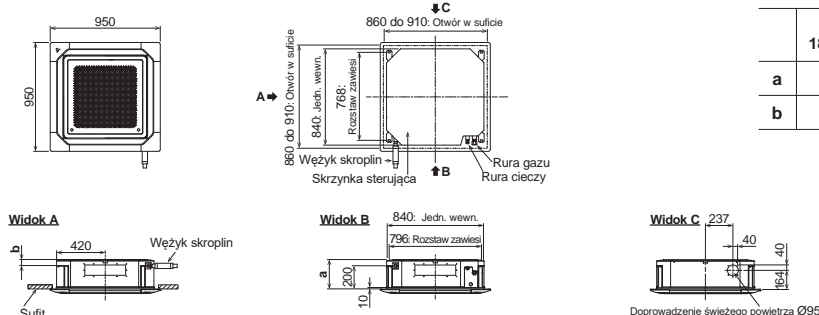

	AUXG 18/22/24KRLB	AUXG 30/36/45/54KRLB
a	256	298
b	56	98

Doprowadzenie świeżego powietrza Ø95

SPLIT

# Typ kasetonowy

Nawiew obwodowy

Seria ECO

Komfort dla dużych pomieszczeń



UTG-UKYA-B  
Maskownica  
w kolorze czarnym



## Wyjątkowy nawiew obwodowy

Modele kasetonowe wyposażone w wentylator turbo z wysokowydajnym silnikiem zasilanym prądem stałym oraz żaluzjami usprawniającymi przepływ powietrza. Urządzenie realizuje nawiew po pełnym obwodzie kasety (360°).

## Indywidualny kierunek nawiewu

Każdą z żaluzji można ustawić indywidualnie za pomocą pilota przewodowego\*. Dzięki temu klimatyzacja nie generuje przeciągów i możliwa jest regulacja kierunku nawiewu odpowiednio do układu pomieszczenia.

\*Tylko z pilotem przewodowym z ekranem dotykowym (UTY-RNRYZ5)



Komfortowa klimatyzacja, ograniczająca bezpośredni nawiew chłodnego powietrza i jednocześnie realizująca wachlowanie.

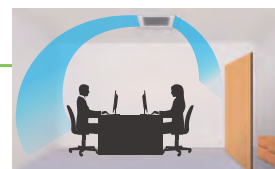

Efektywna klimatyzacja, dostosowana do układu pomieszczenia.

### Czujnik obecności wpływa na energooszczędność

Praca w trybie energooszczędnym rozpoczyna się automatycznie po wykryciu braku ruchu. Dostępne są dwa tryby: praca oszczędna i wstrzymanie pracy.

## Kompaktowa i lekka jednostka zewnętrzna

Jednostka zewnętrzna klasy 45 i 54 przeszła całkowitą modyfikację. Kompaktowe wymiary i lekka konstrukcja ułatwiają montaż.

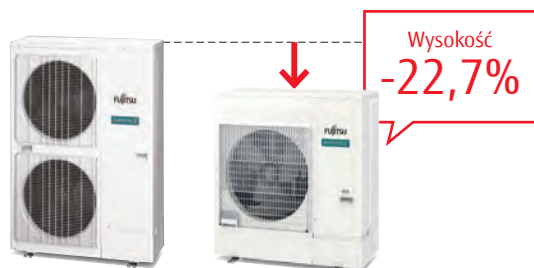

Wcześniejszy model

Obecne modele 45/54

Wysokość  
-22,7%

## Współpraca z różnymi systemami centralnego sterowania (opcja)

Podłączenie interfejsów MODBUS, KNX umożliwia centralne sterowanie, nie tylko systemem klimatyzacji, ale również dodatkowymi obiektami i wyposażeniem.



Systemy centralnego sterowania

## Wybór maskownicy

Jednostki kasetonowe dostępne są w trzech konfiguracjach: z białą maskownicą i sterownikiem, z samą białą maskownicą i z samą czarną maskownicą. Wybór zależy od wystroju i/lub przeznaczenia wnętrza.



UTG-UKYA-W  
Biała maskownica  
oraz sterownik  
z panelem dotykowym



UTG-UKYA-B  
Maskownica w kolorze  
czarnym



UTG-UKYC-W  
Maskownica w kolorze  
białym

**Model: AUXG18KRLB / AUXG22KRLB / AUXG24KRLB / AUXG30KRLB / AUXG36KRLB / AUXG45KRLB / AUXG54KRLB  
AUXG36KRLB [trójfazowe] / AUXG45KRLB [trójfazowe] / AUXG54KRLB [trójfazowe]**



**Dane techniczne**

Model	Jednostka wewnętrzna		AUXG18KRLB	AUXG22KRLB	AUXG24KRLB	AUXG30KRLB	AUXG36KRLB	AUXG45KRLB	AUXG54KRLB	AUXG36KRLB	AUXG45KRLB	AUXG54KRLB	
	Jednostka zewnętrzna		AOEG18KATA	AOEG22KATA	AOEG24KATA	AOEG30KATA	AOEG36KATA	AOEG45KATA	AOEG54KATA	AOEG36QATA	AOEG45QATA	AOEG54QATA	
Zasilanie			jednofazowe, -230V, 50Hz						trójfazowe, -400V, 50Hz				
Wydajność	chłodzenie	kW	5,2 (0,9-5,4)	6,0 (0,9-6,3)	6,8 (0,9-7,4)	8,5 (2,8-9,6)	9,5 (2,8-10,6)	12,1 (4,0-12,6)	13,4 (4,5-13,8)	9,5 (2,8-10,6)	12,1 (4,0-12,6)	13,4 (4,5-13,8)	
	grzanie		6,0 (0,9-6,3)	7,0 (0,9-7,4)	7,5 (0,9-8,6)	10,0 (2,7-10,8)	10,8 (2,7-12,5)	13,5 (4,2-15,0)	15,5 (4,7-16,0)	10,8 (2,7-12,5)	13,5 (4,2-15,0)	15,5 (4,7-16,0)	
Pobór mocy	chłodzenie/grzanie	kW	1,60/1,66	1,85/1,93	2,12/1,97	2,56/2,64	3,06/2,58	4,32/3,77	4,87/4,86	3,06/2,58	4,32/3,77	4,87/4,86	
EER	chłodzenie	WW	3,25	3,24	3,21	3,32	3,10	2,80	2,75	3,10	2,80	2,75	
COP	grzanie		3,61	3,63	3,81	3,79	4,19	3,58	3,19	4,19	3,58	3,19	
Pdesign	chłodzenie/grzanie (-10°C)	kW	5,2/3,8	6,0/4,4	6,8/5,4	8,5/8,0	9,5/8,7	12,1/9,2	13,4/9,5	9,5/8,7	12,1/9,2	13,4/9,5	
SEER	chłodzenie	WW	6,2	6,2	6,1	6,1	6,1	5,4	6,0	6,1	5,4	6,0	
SCOP	grzanie (strefa umiarkowana)		4,1	4,1	4,0	4,0	4,0	3,8	3,85	4,0	3,8	3,85	
Klasa efektywności energetycznej	chłodzenie		A++	A++	A++	A++	A++	-	-	A++	-	-	
	grzanie (strefa umiarkowana)		A+	A+	A+	A+	A+	-	-	A+	-	-	
Maksymalny prąd pracy	chłodzenie/grzanie	A	10,1/10,1	11,6/11,6	12,6/12,6	22,5/22,5	22,5/22,5	28,1/28,1	28,1/28,1	10,5/10,5	13,6/13,6	13,6/13,6	
Sezonowe zużycie energii	chłodzenie	kWh/a	293	338	390	488	545	-	-	545	-	-	
	grzanie		1 297	1 502	1 887	2 794	3 044	-	-	3 044	-	-	
Osuszanie		l/h	1,5	2,2	2,7	2,5	3,3	4,5	5,0	3,3	4,5	5,0	
Ciśnienie akustyczne	J. wewn. (chłodzenie)	H/M/L/Q	33/32/31/28	33/32/31/28	35/33/32/29	40/38/36/33	44/41/38/34	46/42/39/35	47/43/40/36	44/41/38/34	46/42/39/35	47/43/40/36	
	J. wewn. (grzanie)	H/M/L/Q	33/32/31/28	33/32/31/28	35/33/32/29	40/38/36/33	44/41/38/34	46/42/39/35	47/43/40/36	44/41/38/34	46/42/39/35	47/43/40/36	
	J. zewn. (cht./grz.)	Wysoki	51/52	52/53	54/55	53/55	55/55	58/59	58/59	55/55	60/60	61/61	
Moc akustyczna	J. wewn. (cht./grz.)	Wysoki	47/47	49/49	49/49	54/54	58/58	60/60	61/61	58/58	-/-	-/-	
	J. zewn. (cht./grz.)	Wysoki	63/64	64/65	66/67	68/69	70/70	72/73	74/75	70/70	72/73	74/75	
Przepływ powietrza	J. wewn. / J. zewn. (cht.)	Wysoki	1 050/1 710	1 050/2 240	1 150/2 885	1 600/3 750	1 870/3 750	2 000/4 450	2 100/4 450	1 870/3 750	2 000/4 450	2 100/4 450	
	J. wewn. / J. zewn. (grz.)	Wysoki	1 050/1 840	1 050/2 240	1 150/2 350	1 600/3 750	1 870/3 750	2 000/4 450	2 100/4 780	1 870/3 750	2 000/4 450	2 100/4 780	
Wymiary netto WxSxG	J. wewn.	mm	246x840x840	246x840x840	246x840x840	288x840x840	288x840x840	288x840x840	288x840x840	288x840x840	288x840x840	288x840x840	
	J. zewn.	mm	542x799x290	632x799x290	632x799x290	788x940x320	788x940x320	998x940x320	998x940x320	788x940x320	998x940x320	998x940x320	
Masa	J. wewn.	kg	23	23	24	26	29	29	29	29	29	29	
	J. zewn.	kg	33	36	38	52	52	61	63	53	62	63	
Średnica przyłączy (ciecz / gaz)		mm	6,35/12,70	6,35/12,70	6,35/12,70	9,52/15,88	9,52/15,88	9,52/15,88	9,52/15,88	9,52/15,88	9,52/15,88	9,52/15,88	
	Średnica wężyka skroplin (wewn./zewn.)		25/32	25/32	25/32	25/32	25/32	25/32	25/32	25/32	25/32	25/32	
Maks. dł. instalacji chłodniczej (bez dodatkowania)		m	20 (15)	25 (15)	25 (20)	30 (30)	30 (30)	30 (30)	30 (30)	30 (30)	30 (30)	30 (30)	
Maks. różnica poziomów			15	20	20	30	30	30	30	30	30	30	
Dopuszczalny zakres temperatur zewn.	chłodzenie	°CDB	-10 do 46	-10 do 46	-10 do 46	-10 do 46	-10 do 46	-10 do 46	-10 do 46	-10 do 46	-10 do 46	-10 do 46	
	grzanie		-15 do 24	-15 do 24	-15 do 24	-15 do 24	-15 do 24	-15 do 24	-15 do 24	-15 do 24	-15 do 24	-15 do 24	
Czynnik chłodniczy	Typ (GWP)		R32 (675)	R32 (675)	R32 (675)	R32 (675)	R32 (675)	R32 (675)	R32 (675)	R32 (675)	R32 (675)	R32 (675)	
	Fabryczna ilość	kg(CO2eq-T)	0,9 (0,608)	1,1(0,743)	1,25 (0,844)	1,90 (1,283)	1,90 (1,283)	2,4 (1,620)	2,4 (1,620)	1,90 (1,283)	2,4 (1,620)	2,4 (1,620)	
Maskownica	Dostępne wersje	UTG-UKYA-W: biała ze sterownikiem przewodowym z ekranem dotykowym UTG-UKYC-W: biała / UTG-UKYA-B*: czarna											
	Wymiary (WxSxG)	mm	53x950x950									53x950x950	
	Masa	kg	6,0									6,0	

\*1: Bez możliwości podłączenia odbiornika podczerwi ni oraz czujnika obecności.

**Akcesoria opcjonalne**

Sterownik przewodowy (typ designerski):	UTY-RVRY	Interfejs Wi-Fi:	UTY-RVRY
Kompaktowy sterownik przewodowy:	UTY-RCRYZ1		
Sterownik przewodowy (panel dotykowy):	UTY-RNRYZ5		
Sterownik przewodowy:	UTY-RLRY	Dodatkowe rozszerzenie wej./wyj.:	UTY-RNRYM
	UTY-RNNYM	Obudowa rozszerzenia wej./wyj.:	UTY-RVNYM
	UTY-RVNYM	Dodatkowa izolacja przeciwwilgociowa:	UTY-RHRY
Prosty sterownik przewodowy (bez obsługi trybu pracy):	UTY-RHRY	Moduł przyłączenia powietrza zewn.:	UTY-RSRY
Prosty sterownik przewodowy:	UTY-RSRY	Szeroki panel:	UTY-RSNYM
	UTY-RSNYM	Podkładka pod panel:	UTY-SHZXC
Czujnik obecności:	UTY-SHZXC	Odbiornik podczerwi ni:	UTY-TERX
Zewnętrzny przełącznik funkcji:	UTY-TERX	Zestaw przyłączeniowy wej./wyj.:	

\* Kompatybilność opcjonalnych urządzeń Intesis prosimy sprawdzić na liście wyposażenia opcjonalnego na stronie 318

Maskownica:	UTG-UKYA-B
	UTG-UKYA-W
	UTG-UKYC-W
Ostona wylotu powietrza:	UTR-YDZK
Interfejs sieciowy dla systemu split (zasilanie DC):	UTY-VTGX
Interfejs sieciowy dla systemu split (zasilanie AC):	UTY-VTGVX
Filtr z jonami srebra:	UTD-HFRA
(Jednostka zewn. 30/36/45/54)	
Zestaw przyłączeniowy wej./wyj.:	UTY-XWZXZ3

**Wymiary**

(jednostki : mm)

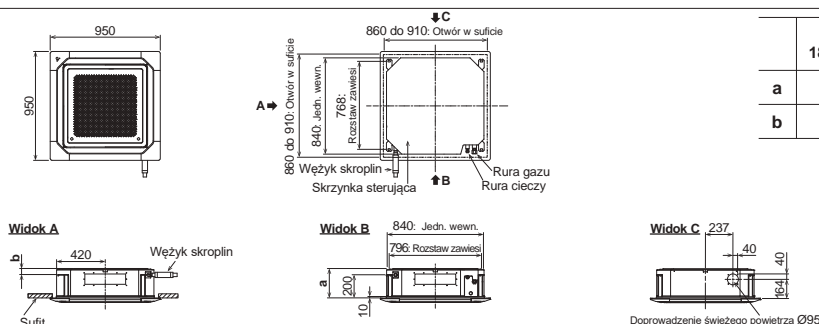

	AUXG 18/22/24KRLB	AUXG 30/36/45/54KRLB
a	256	298
b	56	98

Doprowadzenie świeżego powietrza Ø95

SPLIT

# Typ kanałowy Slim

Kompaktowe rozmiary i komfort



## Smukła konstrukcja

Smukła obudowa umożliwia montaż w wąskiej przestrzeni międzysufitowej. Pompka skroplin w standardowym wyposażeniu.

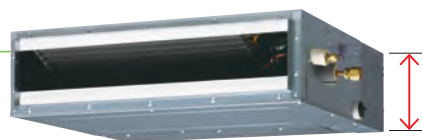

Wysokość  
**198 mm**  
Wbudowana  
pompka skroplin

## Kompaktowa i lekka jednostka zewnętrzna

Zwarta i lekka konstrukcja jednostki zewnętrznej pozwala na większą dowolność w wyborze miejsca montażu.

Wcześniejszy model  
**40 kg**



Obecny model  
**33 kg**



Masa  
**-17,5%**  
modele 12/14

## Szeroki zakres sprężu dyspozycyjnego

Zastosowanie silnika wentylatora na prąd stały umożliwia zmianę dostępnego sprężu w zakresie od 0 do 90 Pa. Ustawienia sprężu można zmienić za pomocą pilota.



Zakres sprężu  
**0 do 90 Pa**

## Automatyczna kratka nawiewna (opcja)

Elegancka automatyczna kratka nawiewna podnosi komfort użytkowania i estetykę wnętrza.



## Współpraca z różnymi systemami centralnego sterowania (opcja)

Podłączenie interfejsów MODBUS, KNX umożliwia centralne sterowanie, nie tylko systemem klimatyzacji, ale również dodatkowymi obiektami i wyposażeniem.



Systemy centralnego sterowania



**Model : ARXG09KLLAP / ARXG12KLLAP / ARXG14KLLAP / ARXG18KLLAP**

ARXG09/12/14KLLAP

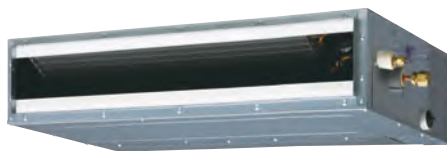

ARXG18KLLAP



Dla ARXG09/12/14KLLAP



Dla ARXG18KLLAP

**Dane techniczne**

Model	Jednostka wewnętrzna		ARXG09KLLAP	ARXG12KLLAP	ARXG14KLLAP	ARXG18KLLAP		
	Jednostka zewnętrzna		AOEG09KBTB	AOEG12KBTB	AOEG14KBTB	AOEG18KBTB		
Zasilanie	jednofazowe, ~230V, 50Hz							
Wydajność	chłodzenie	kW	2,5 (0,9÷3,2)	3,5 (0,9÷4,4)	4,3 (0,9÷5,4)	5,2 (0,9÷5,9)		
	grzanie		3,2 (0,9÷4,7)	4,1 (0,9÷5,7)	5,0 (0,9÷6,5)	6,0 (0,9÷7,5)		
Pobór mocy	chłodzenie/grzanie	kW	0,60/0,79	0,93/1,08	1,28/1,32	1,55/1,62		
EER	chłodzenie	W/W	4,17	3,76	3,36	3,35		
	grzanie		4,05	3,80	3,79	3,70		
COP	chłodzenie/grzanie (-10°C)	kW	2,5/2,6	3,5/3,4	4,3/3,8	5,2/4,4		
	chłodzenie		W/W	6,20	6,10	5,80	6,20	
SEER	chłodzenie	W/W	4,30	4,00	3,90	4,10		
	grzanie							
Klasa efektywności energetycznej	chłodzenie		A++	A++	A+	A++		
	grzanie		A+	A+	A	A+		
Maksymalny prąd pracy	chłodzenie/grzanie	A	7,9/7,9	9,7/9,7	10,2/10,2	12,1/12,1		
Sezonowe zużycie energii	chłodzenie	kWh/a	141	201	259	293		
	grzanie		845	1 189	1 362	1 501		
Osuszanie		l/h	0,7	1,3	1,5	2,0		
Ciśnienie akustyczne	J. wewn. (chłodzenie)	H/M/L/Q	28/27/26/25				32/30/28/26	32/30/29/27
	J. wewn. (grzanie)		28/26/25/24				29/28/26/24	32/30/29/27
	J. zewn. (chł./grz.)		Wysoki	46/46				47/47
J. wewn. (chł./grz.)	Wysoki	57/57				58/58	60/60	
J. zewn. (chł./grz.)		59/59				61/61	62/62	
Przepływ powietrza	J. wewn. / J. zewn. (chł.)	Wysoki	600/1 480				650/1 580	800/1 670
	J. wewn. / J. zewn. (grz.)		Wysoki	600/1 410				650/1 520
Zakres sprężu (standard)		Pa		0 do 90 (25)				0 do 90 (25)
Wymiary netto WxSxG	J. wewn.	mm	198x700x620				198x700x620	198x900x620
	J. zewn.		542x799x290				542x799x290	542x799x290
Masa	J. wewn.	kg	17				17	20
	J. zewn.		32				33	36
Srednica przyłączy (ciecz / gaz)		mm	6,35/9,52				6,35/9,52	6,35/12,70
Srednica wężyka skroplin (wewn./zewn.)		mm	25/32				25/32	25/32
Maks. dł. instalacji chłodniczej (bez doładowania)		m	20 (15)				25 (15)	30 (20)
Maks. różnica poziomów		m	15				20	20
Dopuszczalny zakres temperatur zewn.	chłodzenie	°CDB	-15 do 46				-15 do 46	-15 do 46
	grzanie		-15 do 24				-15 do 24	-15 do 24
Czynnik chłodniczy	Typ (GWP)		R32 (675)				R32 (675)	R32 (675)
	Fabryczna ilość	kg(CO2eq-T)	0,85 (0,574)				0,85 (0,574)	0,85 (0,574)

**Akcesoria opcjonalne**

\* Kompatybilność opcjonalnych urządzeń Intesis prosimy sprawdzić na liście wyposażenia opcjonalnego na stronie 318

Sterownik przewodowy (typ designerski) :

 Zewnętrzny przełącznik funkcji:  
Interfejs Wi-Fi:

 Interfejs sieciowy dla systemu split (zasilanie DC):  
Interfejs sieciowy dla systemu split (zasilanie AC):  
Automatyczna kratka nawiewna:

 UTY-VITGX  
UTY-VITGXV  
UTD-GXTA-W (09-14)  
UTD-GXTB-W (18)  
UTD-HFTA (09-14)  
UTD-HFTB (18)

Kompaktywny sterownik przewodowy:

UTY-RNRYZ5

Sterownik przewodowy (panel dotykowy):

UTY-RLRY

Sterownik przewodowy:

UTY-RNNYM

Zdalny czujnik temperatury:

UTY-RVNYM

Odbiornik podczewien:

UTY-RHRY

Zestaw przyłączeniowy wej./wyj.:

UTY-RSRY

Moduł przyłączenia powietrza zewn.:

UTY-RSNYM

Prosty sterownik przewodowy (bez obsługi trybu pracy):

Prosty sterownik przewodowy:

**Wymiary**

(Jednostki : mm)

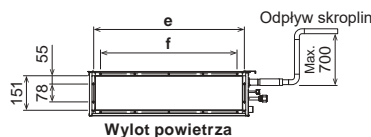
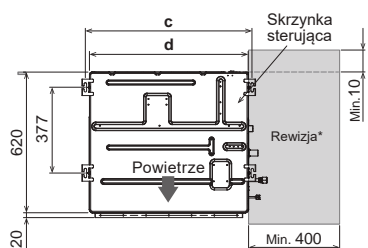
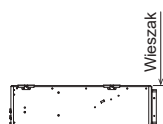
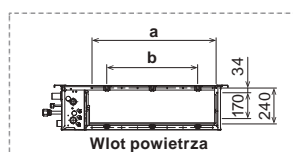

	ARXG 09 / 12 / 14KLLAP	ARXG18KLLAP
a	574	774
b	P200x2=400	P200x3=600
c	734	934
d	700	900
e	650	850
f	P100x6=600	P100x8=800

\*Kształt otworu rewizyjnego zależy od sposobu montażu. Dodatkowe informacje dostępne są w instrukcji montażowej.



SPLIT

# Typ kanałowy Slim

Seria ECO

Kompaktowe rozmiary i komfort



## Smukła konstrukcja

Smukła obudowa umożliwia montaż w wąskiej przestrzeni międzysufitowej. Pompka skroplin w standardowym wyposażeniu.

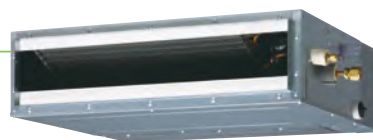

Wysokość  
**198 mm**  
Wbudowana  
pompka skroplin

## Kompaktowa i lekka jednostka zewnętrzna

Zwarta i lekka konstrukcja jednostki zewnętrznej pozwala na większą dowolność w wyborze miejsca montażu.

Wcześniejszy model  
**40 kg**



Obecny model  
**33 kg**



Masa  
**-17,5%**  
modele 12/14

## Szeroki zakres sprężu dyspozycyjnego

Zastosowanie silnika wentylatora na prąd stały umożliwia zmianę dostępnego sprężu w zakresie od 0 do 90 Pa. Ustawienia sprężu można zmienić za pomocą pilota.



Zakres sprężu  
**0 do 90 Pa**

## Automatyczna kratka nawiewna (opcja)

Elegancka automatyczna kratka nawiewna podnosi komfort użytkowania i estetykę wnętrza.



## Współpraca z różnymi systemami centralnego sterowania (opcja)

Podłączenie interfejsów MODBUS, KNX umożliwia centralne sterowanie, nie tylko systemem klimatyzacji, ale również dodatkowymi obiektami i wyposażeniem.



Systemy centralnego sterowania





Model : ARXG09KLLAP / ARXG12KLLAP / ARXG14KLLAP / ARXG18KLLAP

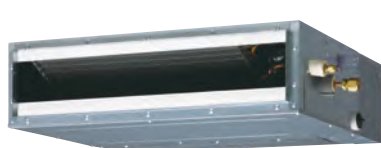

ARXG09/12/14KLLAP



ARXG18KLLAP



Dla ARXG09/12/14KLLAP



Dla ARXG18KLLAP

Dane techniczne

Model	Jednostka wewnętrzna		ARXG09KLLAP	ARXG12KLLAP	ARXG14KLLAP	ARXG18KLLAP	
	Jednostka zewnętrzna		AOEG09KATA	AOEG12KATA	AOEG14KATA	AOEG18KATA	
Zasilanie	jednofazowe, ~230V, 50Hz						
Wydajność	chłodzenie	kW	2,5 (0,9÷2,7)	3,5 (0,9÷3,7)	4,3 (0,9÷4,5)	5,2 (0,9÷5,4)	
	grzanie		3,2 (0,9÷3,9)	4,1 (0,9÷4,4)	5,0 (0,9÷5,3)	6,0 (0,9÷6,3)	
Pobór mocy	chłodzenie/grzanie	kW	0,69/0,88	1,09/1,17	1,37/1,42	1,66/1,71	
EER	chłodzenie	W/W	3,62	3,21	3,14	3,13	
	grzanie		3,64	3,5	3,52	3,51	
COP	chłodzenie/grzanie (-10°C)	kW	2,5/2,3	3,5/2,8	4,3/3,2	5,2/3,8	
	SEER		chłodzenie	5,9	5,8	5,6	5,8
SCOP	grzanie	W/W	3,8	3,8	3,8	3,8	
	Klasa efektywności energetycznej		chłodzenie	A+	A+	A+	A+
Maksymalny prąd pracy	grzanie	A	A	A	A	A	
	chłodzenie/grzanie		6,9	7,7	9,2	10,1	
Sezonowe zużycie energii	chłodzenie	kWh/a	148	211	269	313	
	grzanie		847	1 031	1 177	1 398	
Osuszanie		l/h	0,7	1,3	1,5	2	
Ciśnienie akustyczne	J. wewn. (chłodzenie)	H/M/L/Q	dB(A)	28/27/26/25	29/28/26/25	32/30/28/26	32/30/29/27
	J. wewn. (grzanie)			28/26/25/24	29/28/26/24	32/30/28/25	32/30/29/27
	J. zewn. (chł./grz.)			Wysoki	47/48	49/50	50/51
Moc akustyczna	J. wewn. (chł./grz.)	Wysoki	57/57	58/58	60/60	58/58	
	J. zewn. (chł./grz.)		Wysoki	60/60	62/62	63/63	63/64
Przepływ powietrza	J. wewn. / J. zewn. (chł.)	Wysoki	m³/h	600/1 610	650/1 630	800/1 670	940/1 710
	J. wewn. / J. zewn. (grz.)			Wysoki	600/1 550	650/1 410	800/1 580
Zakres sprężu (standard)		Pa	0 do 90 (25)	0 do 90 (25)	0 do 90 (25)	0 do 90 (25)	
Wymiary netto WxSxG	J. wewn.	mm	198x700x620	198x700x620	198x700x620	198x900x620	
	J. zewn.		541x663x290	541x663x290	542x799x290	542x799x290	
Masa	J. wewn.	kg	17	17	17	20	
	J. zewn.		23	25	32	33	
Srednica przyłączy (ciecz / gaz)		mm	6,35/9,52	6,35/9,52	6,35/9,52	6,35/12,70	
Srednica wężyka skroplin (wewn./zewn.)		mm	25/32	25/32	25/32	25/32	
Maks. dł. instalacji chłodniczej (bez doładowania)		m	15 (15)	15 (15)	20 (15)	20 (15)	
Maks. różnica poziomów		m	15	15	15	15	
Dopuszczalny zakres temperatur zewn.	chłodzenie	°CDB	-10 do 46	-10 do 46	-10 do 46	-10 do 46	
	grzanie		-15 do 24	-15 do 24	-15 do 24	-15 do 24	
Czynnik chłodniczy	Typ (GWP)	kg(CO2eq-T)	R32 (675)	R32 (675)	R32 (675)	R32 (675)	
	Fabryczna ilość		0,60 (0,405)	0,70 (0,473)	0,85 (0,574)	0,90 (0,608)	

Akcesoria opcjonalne

\* Kompatybilność opcjonalnych urządzeń Intesis prosimy sprawdzić na liście wyposażenia opcjonalnego na stronie 318

Sterownik przewodowy (typ designerski) :

UTY-RVRY

Zewnętrzny przełącznik funkcji:

UTY-TERX

Interfejs sieciowy dla systemu split (zasilanie DC):

UTY-VTGX

Kompaktowy sterownik przewodowy:

UTY-RCRYZ1

Interfejs Wi-Fi:

FG-RC-WIF1Z2

Interfejs sieciowy dla systemu split (zasilanie AC):

UTY-VTGVXV

Sterownik przewodowy (panel dotykowy):

UTY-RNRYZ5

Automatyczna kratka nawiewna:

UTY-TFSXJ3

UTD-GXTA-W (09-14)

Sterownik przewodowy:

UTY-RLRY

UTD-GXTB-W (18)

UTY-RNNYM

UTD-HFTA (09-14)

UTY-RVNYM

UTD-HFTB (18)

Prosty sterownik przewodowy (bez obsługi trybu pracy):

UTY-RHRY

Zdalny czujnik temperatury:

UTY-XSZXZ1

Filtr z jonami srebra:

Prosty sterownik przewodowy:

UTY-RSRY

Odbiornik podczewien:

UTY-LBTYM

UTY-RSNYM

Zestaw przyłączeniowy wej./wyj.:

UTY-XWZXZG

Moduł przyłączenia powietrza zewn.:

UTZ-VXAA

Wymiary

(Jednostki : mm)

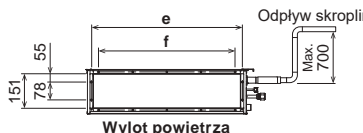
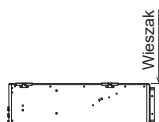
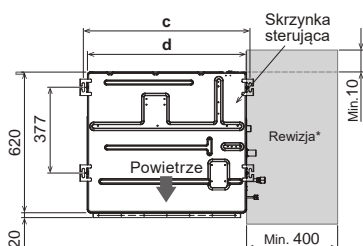
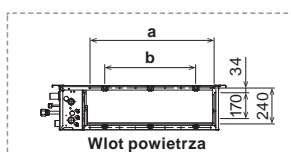

	ARXG 09 / 12 / 14KLLAP	ARXG18KLLAP
a	574	774
b	P200x2=400	P200x3=600
c	734	934
d	700	900
e	650	850
f	P100x6=600	P100x8=800

\*Kształt otworu rewizyjnego zależy od sposobu montażu. Dodatkowe informacje dostępne są w instrukcji montażowej.

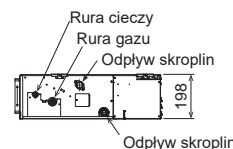

SPLIT

NOWOŚĆ

# Typ kanałowy - średni spręż

Wysoka wydajność i komfort



## Smukła i kompaktowa konstrukcja

W nowym produkcie zredukowano wysokość do 240 mm, co czyni go bardziej kompaktowym. Smukła konstrukcja doskonale wpasowuje się w wąskie przestrzenie pod sufitem.

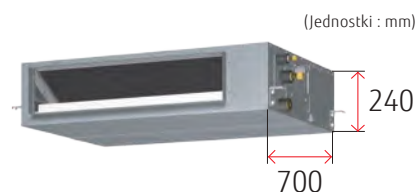

## Wysoka energooszczędność

Nowy model zapewnia wysoką efektywność energetyczną i kompaktową konstrukcję.



SEER  
**6,50**<sup>\*1</sup>

\*1: Modele 12/22

SCOP  
**4,20**<sup>\*2</sup>

\*2: Modele 12/22/24

## Prosta konserwacja

Z obu stron jednostek wewnętrznych dostępne są duże panele ułatwiające konserwację w wąskich przestrzeniach.



**Łatwa inspekcja wężyka skroplin**  
Wężyk skroplin można zdemontować w celu jego łatwej wymiany i czyszczenia.

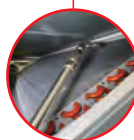

**Łatwość czyszczenia wymiennika ciepła**



**Wymiana filtra**  
Filtr można łatwo zamontować i zdemontować.  
\*Filtr o wydłużonej żywotności jest dostępny jako część opcjonalna.

## Wężyk skroplin w standardzie

Wężyk skroplin stanowi standardowe wyposażenie, co ułatwia zaprojektowanie odpływu nawet w wąskich przestrzeniach pod sufitem.



## Szeroki zakres sprężu

Spręż można regulować w zakresie od 30 do 150 Pa.

Zakres sprężu  
**30 do 150 Pa**

**Model: ARXH12KMTAP / ARXH14KMTAP / ARXH18KMTAP / ARXH22KMTAP / ARXH24KMTAP**

ARXH12/14/18KMTAP



ARXH22/24KMTAP



Dla ARXH12/14KMTAP



Dla ARXH18/22KMTAP



Dla ARXH24KMTAP

**Dane techniczne**

Model	Jednostka wewnętrzna		ARXH12KMTAP	ARXH14KMTAP	ARXH18KMTAP	ARXH22KMTAP	ARXH24KMTAP
	Jednostka zewnętrzna		AOEG12KBTB	AOEG14KBTB	AOEG18KBTB	AOEG22KBTB	AOEG24KBTB
Zasilanie	jednofazowe, ~230V, 50Hz						
Wydajność	chłodzenie	kW	3,5 (0,9÷4,4)	4,3 (0,9÷5,4)	5,2 (0,9÷5,9)	6,0 (0,9÷6,7)	6,8 (0,9÷8,0)
	grzanie		4,1 (0,9÷5,7)	5,0 (0,9÷6,5)	6,0 (0,9÷7,5)	7,0 (0,9÷8,0)	7,5 (0,9÷9,1)
Pobór mocy	chłodzenie/grzanie	kW	0,930/1,080	1,260/1,320	1,580/1,740	1,67/1,84	1,89/1,87
EER	chłodzenie	W/W	3,76	3,40	3,30	3,60	3,60
	grzanie		3,80	3,79	3,45	3,80	4,01
COP	chłodzenie/grzanie (-10°C)	kW	3,5/3,4	4,3/3,8	5,2/4,4	6,0/4,8	6,8/6,0
	chłodzenie		W/W	6,50	6,10	6,20	6,50
SEER	chłodzenie	W/W	6,50	6,10	6,20	6,50	6,40
	grzanie		4,20	4,00	4,10	4,20	4,20
SCOP	chłodzenie	W/W	4,20	4,00	4,10	4,20	4,20
	grzanie		4,20	4,00	4,10	4,20	4,20
Klasa efektywności energetycznej	chłodzenie	A	A++	A++	A++	A++	A++
	grzanie		A+	A+	A+	A+	A+
Maksymalny prąd pracy	chłodzenie/grzanie	A	9,7/9,7	10,2/10,2	12,1/12,1	12,6/12,6	13,6/13,6
Sezonowe zużycie energii	chłodzenie	kWh/a	196	255	301	331	380
	grzanie		1 133	1 330	1 501	1 598	1 999
Osuszanie		l/h	1,3	1,3	2,0	1,5	2,2
Ciśnienie akustyczne	J. wewn. (chłodzenie)	H/M/L/Q	29/27/25/23	32/29/27/25	33/30/28/26	32/28/25/24	34/30/28/26
	J. wewn. (grzanie)	H/M/L/Q	29/27/25/23	32/29/27/25	33/30/28/26	32/28/25/24	34/30/28/26
	J. zewn. (chł./grz.)	Wysoki	47/47	49/49	50/50	51/51	53/54
Moc akustyczna	J. wewn. (chł./grz.)	Wysoki	58/58	59/59	60/60	58/58	60/60
	J. zewn. (chł./grz.)	Wysoki	61/61	62/62	62/62	63/63	65/66
Przepływ powietrza	J. wewn. / J. zewn. (chł.)	m³/h	650/1 580	800/1 670	840/2 160	1 150/2 240	1 230/2 700
	J. wewn. / J. zewn. (grz.)		Wysoki	650/1 520	800/1 580	840/1 830	1 150/1 960
Zakres sprężu (standard)		Pa	30 do 150 (40)	30 do 150 (40)	30 do 150 (40)	30 do 150 (40)	30 do 150 (50)
Wymiary netto WxSxG	J. wewn.	mm	240×700×700	240×700×700	240×700×700	240×1 000×700	240×1 000×700
	J. zewn.	mm	542×799×290	542×799×290	632×799×290	632×799×290	716×820×315
Masa	J. wewn.	kg	24	24	24	31	31
	J. zewn.	kg	33	33	36	38	42
Srednica przyłączy (ciecz / gaz)		mm	6,35/9,52	6,35/9,52	6,35/12,7	6,35/12,70	6,35/12,70
Srednica wężyka skroplin (wewn./zewn.)		mm	25/32	25/32	25/32	25/32	25/32
Maks. dł. instalacji chłodniczej (bez doładowania)		m	25 (15)	25 (15)	30 (20)	30 (20)	30 (20)
Maks. różnica poziomów		m	20	20	20	25	25
Dopuszczalny zakres temperatur zewn.	chłodzenie	°CDB	-15 do 46	-15 do 46	-15 do 46	-15 do 46	-15 do 46
	grzanie		-15 do 24	-15 do 24	-15 do 24	-15 do 24	-15 do 24
Czynnik chłodniczy	Typ (GWP)		R32 (675)	R32 (675)	R32 (675)	R32 (675)	R32 (675)
	Fabryczna ilość	kg(CO2eq-T)	0,85 (0,574)	0,85 (0,574)	1,02 (0,689)	1,25 (0,844)	1,25 (0,844)

**Akcesoria opcjonalne**

\* Kompatybilność opcjonalnych urządzeń Intesis prosimy sprawdzić na liście wyposażenia opcjonalnego na stronie 318

 Sterownik przewodowy (typ designerski):  
 Kompaktywny sterownik przewodowy:  
 Sterownik przewodowy (panel dotykowy):  
 Sterownik przewodowy:  
 Prosty sterownik przewodowy (bez obsługi trybu pracy):  
 Prosty sterownik przewodowy:  
 Zdalny czujnik temperatury:

 UTY-RVRY  
 UTY-RCRYZ1  
 UTY-RNRYZ5  
 UTY-RLRY  
 UTY-RHRY  
 UTY-RSRY  
 UTY-XSZX  
 UTY-XSZX1

 Filtr z jonami srebra:  
 Filtr o wydłużonej żywotności:  
 Konwerter KNX®:  
 Konwerter MODBUS®:  
 Interfejs Wi-Fi:

 UTD-HFNC (12/14/18)  
 UTD-HFNB (22/24)  
 UTD-LFDC (12/14/18)  
 UTD-LFDB (22/24)  
 UTY-VMSX  
 UTY-VKSX  
 UTY-TFSXJ3

 Dodatkowe rozszerzenie wej./wyj.:  
 Dodatkowe rozszerzenie wej./wyj.:  
 Interfejs sieciowy dla systemu split (zasilanie DC):  
 Interfejs sieciowy dla systemu split (zasilanie AC):  
 Zestaw przyłączeniowy wej./wyj.:  
 Odbiornik podczterzeni:  
 Zewnętrzny przełącznik funkcji:

 UTY-XCSX  
 UTZ-GXDA  
 UTY-VTGX  
 UTY-VTGXV  
 UTY-XWZXZG  
 UTY-LBTYM  
 UTY-TERX

**Wymiary**

(Jednostki : mm)

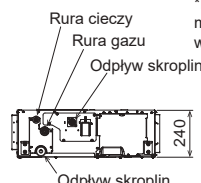
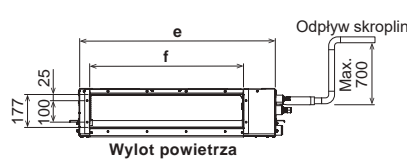
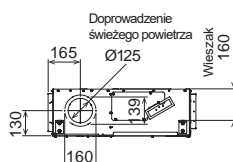
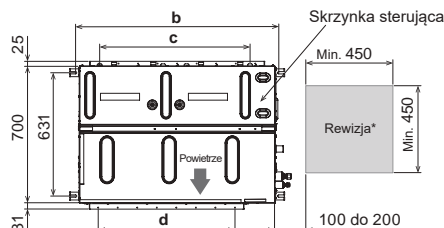
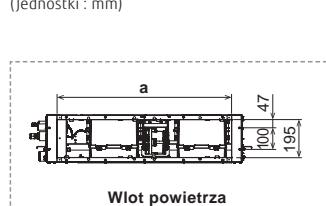

	ARXH 12 / 14 / 18 KMTAP	ARXH 22 / 24 KMTAP
a	650	895
b	740	1,040
c	P100 × 5 = 500	P100 × 8 = 800
d	P100 × 5 = 500	P100 × 7 = 700
e	700	1,000
f	490	790

\*Kształt otworu rewizyjnego zależy od sposobu montażu. Dodatkowe informacje dostępne są w instrukcji montażowej.

SPLIT

NOWOŚĆ

# Typ kanałowy - średni spręż

Seria ECO

Wysoka wydajność i komfort



## Smukła i kompaktowa konstrukcja

W nowym produkcie zredukowano wysokość do 240 mm, co czyni go bardziej kompaktowym. Smukła konstrukcja doskonale wpasowuje się w wąskie przestrzenie pod sufitem.

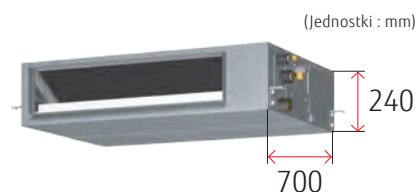

## Wysoka energooszczędność

Nowy model zapewnia wysoką efektywność energetyczną i kompaktową konstrukcję.



SEER  
**6,50**<sup>\*1</sup>

\*1: Modele 12/22

SCOP  
**4,20**<sup>\*2</sup>

\*2: Modele 12/22/24

## Prosta konserwacja

Z obu stron jednostek wewnętrznych dostępne są duże panele ułatwiające konserwację w wąskich przestrzeniach.



**Łatwa inspekcja wężyka skroplin**  
Wężyk skroplin można zdemontować w celu jego łatwej wymiany i czyszczenia.



**Wymiana filtra**  
Filtr można łatwo zamontować i zdemontować.  
\*Filtr o wydłużonej żywotności jest dostępny jako część opcjonalna.



**Łatwość czyszczenia wymiennika ciepła**

## Wężyk skroplin w standardzie

Wężyk skroplin stanowi standardowe wyposażenie, co ułatwia zaprojektowanie odpływu nawet w wąskich przestrzeniach pod sufitem.



## Szeroki zakres sprężu

Spręż można regulować w zakresie od 30 do 150 Pa.

Zakres sprężu  
**30 do 150 Pa**

**Model: ARXH12KMTAP / ARXH14KMTAP / ARXH18KMTAP / ARXH22KMTAP / ARXH24KMTAP**

ARXH12/14/18KMTAP



ARXH22/24KMTAP



Dla ARXH12/14KMTAP



Dla ARXH18/22KMTAP



Dla ARXH24KMTAP

**Dane techniczne**

Model	Jednostka wewnętrzna		ARXH12KMTAP	ARXH14KMTAP	ARXH18KMTAP	ARXH22KMTAP	ARXH24KMTAP
	Jednostka zewnętrzna		AOEG12KATA	AOEG14KATA	AOEG18KATA	AOEG22KATA	AOEG24KATA
Zasilanie			jednofazowe, ~230V, 50Hz				
Wydajność	chłodzenie	kW	3,5 (0,9÷3,7)	4,3 (0,9÷4,5)	5,2 (0,9÷5,4)	6,0 (0,9÷6,3)	6,8 (0,9÷7,4)
	grzanie		4,1 (0,9÷4,4)	5,0 (0,9÷5,3)	6,0 (0,9÷6,3)	7,0 (0,9÷7,4)	7,5 (0,9÷8,6)
Pobór mocy	chłodzenie/grzanie	kW	1,060/1,170	1,340/1,420	1,730/1,820	1,85/1,97	2,06/1,97
EER	chłodzenie	W/W	3,30	3,21	3,00	3,24	3,30
	grzanie		3,50	3,52	3,30	3,55	3,81
COP	chłodzenie/grzanie (-10°C)	kW	3,5/2,8	4,3/3,2	5,2/3,8	6,0/4,4	6,8/5,4
	chłodzenie		W/W	6,00	5,80	5,90	6,00
SEER	chłodzenie	W/W	6,00	5,80	5,90	6,00	6,00
	grzanie		3,90	3,90	3,90	3,90	3,90
Klasa efektywności energetycznej	chłodzenie		A+	A+	A+	A+	A+
	grzanie		A	A	A	A	A
Maksymalny prąd pracy	chłodzenie/grzanie	A	7,7/7,7	9,2/9,2	10,1/10,1	11,6/11,6	12,6/12,6
Sezonowe zużycie energii	chłodzenie	kWh/a	212	267	316	358	405
	grzanie		1 005	1 148	1 363	1 578	1 936
Osuszanie		l/h	1,3	1,3	2,0	1,5	2,2
Ciśnienie akustyczne	J. wewn. (chłodzenie)	H/M/L/Q	29/27/25/23	32/29/27/25	33/30/28/26	32/28/25/24	34/30/28/26
	J. wewn. (grzanie)	H/M/L/Q	29/27/25/23	32/29/27/25	33/30/28/26	32/28/25/24	34/30/28/26
	J. zewn. (chł./grz.)	Wysoki	49/50	50/51	51/52	52/53	54/55
Moc akustyczna	J. wewn. (chł./grz.)	Wysoki	58/58	59/59	60/60	58/58	60/60
	J. zewn. (chł./grz.)	Wysoki	62/62	63/63	63/64	64/65	66/67
Przepływ powietrza	J. wewn. / J. zewn. (chł.)	m³/h	650/1 630	800/1 670	840/1 710	1 150/2 240	1 230/2 885
	J. wewn. / J. zewn. (grz.)		Wysoki	650/1 410	800/1 580	840/1 840	1 150/2 240
Zakres sprężu (standard)		Pa	30 do 150(40)	30 do 150(40)	30 do 150(40)	30 do 150(40)	30 do 150(50)
Wymiary netto WxSxG	J. wewn.	mm	240×700×700	240×700×700	240×700×700	240×1 000×700	240×1 000×700
	J. zewn.	mm	541×663×290	542×799×290	542×799×290	632×799×290	632×799×290
Masa	J. wewn.	kg	24	24	24	31	31
	J. zewn.	kg	25	32	33	36	38
Srednica przyłączy (ciecz / gaz)		mm	6,35/9,52	6,35/9,52	6,35/12,7	6,35/12,70	6,35/12,70
Srednica wężyka skroplin (wewn./zewn.)		mm	25/32	25/32	25/32	25/32	25/32
Maks. dł. instalacji chłodniczej (bez doładowania)		m	15(15)	20(15)	20(15)	25(15)	25(20)
Maks. różnica poziomów		m	15	15	15	20	20
Dopuszczalny zakres temperatur zewn.	chłodzenie	°CDB	-10 do 46	-10 do 46	-10 do 46	-10 do 46	-10 do 46
	grzanie		-15 do 24	-15 do 24	-15 do 24	-15 do 24	-15 do 24
Czynnik chłodniczy	Typ (GWP)		R32 (675)	R32 (675)	R32 (675)	R32 (675)	R32 (675)
	Fabryczna ilość	kg(CO2eq-T)	0,70 (0,473)	0,85 (0,574)	0,90 (0,608)	1,10 (0,743)	1,25 (0,844)

**Akcesoria opcjonalne**

\* Kompatybilność opcjonalnych urządzeń Intesis prosimy sprawdzić na liście wyposażenia opcjonalnego na stronie 318

 Sterownik przewodowy (typ designerski):  
 Kompaktywny sterownik przewodowy:  
 Sterownik przewodowy (panel dotykowy):  
 Sterownik przewodowy:  
 Prosty sterownik przewodowy (bez obsługi trybu pracy):  
 Prosty sterownik przewodowy:  
 Zdalny czujnik temperatury:

 UTY-RVRY  
 UTY-RCRYZ1  
 UTY-RNRYZ5  
 UTY-RLRY  
 UTY-RHRY  
 UTY-RSRY  
 UTY-XSZX  
 UTY-XSZXZ1

 Filtr z jonami srebra:  
 Filtr o wydłużonej żywotności:  
 Konwerter KNX®:  
 Konwerter MODBUS®:  
 Interfejs Wi-Fi:

 UTD-HFNC (12/14/18)  
 UTD-HFNB (22/24)  
 UTD-LFDC (12/14/18)  
 UTD-LFDB (22/24)  
 UTY-VMSX  
 UTY-VKSX  
 UTY-TFSXJ3

 Dodatkowe rozszerzenie wej./wyj.:  
 Dodatkowe rozszerzenie wej./wyj.:  
 Interfejs sieciowy dla systemu split (zasilanie DC):  
 Interfejs sieciowy dla systemu split (zasilanie AC):  
 Zestaw przyłączy wej./wyj.:  
 Odbiornik podczepieni:  
 Zewnętrzny przełącznik funkcji:

 UTY-XCSX  
 UTY-GXDA  
 UTY-VTGX  
 UTY-VTGXV  
 UTY-XWXZG  
 UTY-LBTYM  
 UTY-TERX

**Wymiary**

(Jednostki : mm)

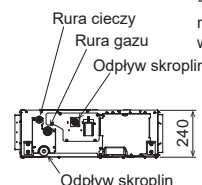
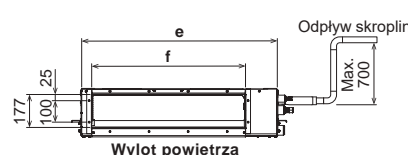
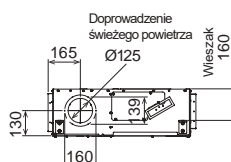
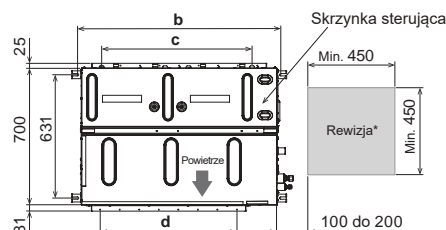
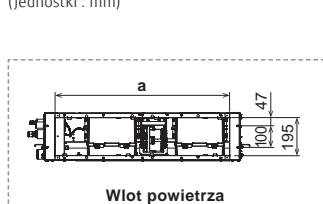

	ARXH 12 / 14 / 18 KMTAP	ARXH 22 / 24 KMTAP
a	650	895
b	740	1,040
c	P100 × 5 = 500	P100 × 8 = 800
d	P100 × 5 = 500	P100 × 7 = 700
e	700	1,000
f	490	790

\*Kształt otworu rewizyjnego zależy od sposobu montażu. Dodatkowe informacje dostępne są w instrukcji montażowej.

SPLIT

NOWOŚĆ

# Typ kanałowy - średni spręż

Wysoka wydajność i komfort



## Smukła i kompaktowa konstrukcja

W nowym produkcie zredukowano wysokość do 240 mm, co czyni go bardziej kompaktowym. Smukła konstrukcja doskonale wpasowuje się w wąskie przestrzenie pod sufitem.

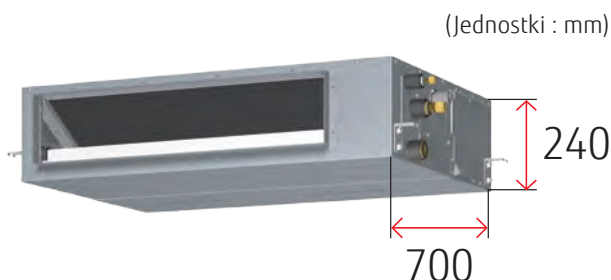

## Prosta konserwacja

Z obu stron jednostek wewnętrznych dostępne są duże panele ułatwiające konserwację w wąskich przestrzeniach.



**Łatwa inspekcja wężyka skroplin**  
Wężyk skroplin można zdemontować w celu jego łatwej wymiany i czyszczenia.



**Wymiana filtra**  
Filtr można łatwo zamontować i zdemontować.  
\*Filtr o wydłużonej żywotności jest dostępny jako część opcjonalna.



**Łatwość czyszczenia wymiennika ciepła**

## Wężyk skroplin w standardzie

Wężyk skroplin stanowi standardowe wyposażenie, co ułatwia zaprojektowanie odpływu nawet w wąskich przestrzeniach pod sufitem.



## Szeroki zakres sprężu

Spręż można regulować w zakresie od 30 do 150 Pa.

Zakres sprężu  
**30 do 150 Pa**

**Model: ARXH30KMTAP / ARXH36KMTAP / ARXH45KMTAP / ARXH54KMTAP  
ARXH36KMTAP [trójfazowe] / ARXH45KMTAP [trójfazowe] / ARXH54KMTAP [trójfazowe]**



ARXH30/36/45/54KMTAP



Dla ARXH30/36KMTAP

Dla ARXH45/54KMTAP

**Dane techniczne**

Model	Jednostka wewnętrzna		ARXH30KMTAP	ARXH36KMTAP	ARXH45KMTAP	ARXH36KMTAP	ARXH45KMTAP	ARXH54KMTAP	
	Jednostka zewnętrzna		AOEG30KBTB	AOEG36KBTB	AOEG45KBTB	AOEG36KRTA	AOEG45KRTA	AOEG54KRTA	
Zasilanie				jednofazowe, ~230V, 50Hz			trójfazowe, ~400V, 50Hz		
Wydajność	chłodzenie	kW	8,5 (2,8+10,0)	9,5 (2,8+11,2)	12,1 (4,0+13,5)	9,5 (2,8+11,2)	12,1 (4,0+13,5)	13,4 (4,5-14,5)	
	grzanie		10,0 (2,7+11,2)	10,8 (2,7+12,7)	13,5 (4,2+16,2)	10,8 (2,7+12,7)	13,5 (4,2+16,2)	15,5 (4,7-16,5)	
Pobór mocy	chłodzenie/grzanie	kW	2,57/2,50	2,97/2,70	3,87/3,73	2,97/2,70	3,87/3,73	4,62/4,65	
EER	chłodzenie	W/W	3,31	3,20	3,13	3,20	3,13	2,90	
	grzanie		4,00	4,00	3,62	4,00	3,62	3,33	
COP	chłodzenie/grzanie (-10°C)	kW	8,5/8,0	9,5/8,7	12,1/9,2	9,5/8,7	12,1/9,2	13,4/9,5	
	chłodzenie		W/W	6,23	6,10	5,6	6,10	5,6	5,4
SEER	chłodzenie	W/W	4,00	4,10	4,1	4,10	4,1	4,1	
	grzanie		4,00	4,10	4,1	4,10	4,1	4,1	
Klasa efektywności energetycznej	chłodzenie		A++	A++	-	A++	-	-	
	grzanie		A+	A+	-	A+	-	-	
Maksymalny prąd pracy	chłodzenie/grzanie	A	22,6/22,6	22,6/22,6	28,5/28,5	10,5/10,5	14,0/14,0	14,0/14,0	
Sezonowe zużycie energii	chłodzenie	kWh/a	485	553	-	553	-	-	
	grzanie		2 795	2 970	-	2 970	-	-	
Osuszanie		l/h	1,8	2,0	4,0	2,0	4,0	5,0	
Ciśnienie akustyczne	J. wewn. (chłodzenie)	H/M/L/Q	38/34/31/28	38/34/31/28	40/36/32/29	38/34/31/28	40/36/32/29	40/36/32/29	
	J. wewn. (grzanie)	H/M/L/Q	38/34/31/28	38/34/31/28	40/36/32/29	38/34/31/28	40/36/32/29	40/36/32/29	
Moc akustyczna	J. wewn. (chł./grz.)	Wysoki	53/55	55/55	57/57	55/55	57/57	57/59	
	J. wewn. (chł./grz.)	Wysoki	64/64	65/65	67/67	65/65	67/67	67/67	
Przepływ powietrza	J. wewn. (chł./grz.)	Wysoki	68/69	70/70	71/71	70/70	71/71	73/73	
	J. wewn. / J. zewn. (chł.)	Wysoki	1 950/3 750	2 070/3 750	2 160/4 450	2 070/3 750	2 160/4 450	2 160/4 450	
Zakres sprężu (standard)	J. wewn. / J. zewn. (grz.)	Wysoki	1 950/3 750	2 070/3 750	2 160/4 450	2 070/3 750	2 160/4 450	2 160/4 450	
	J. wewn. / J. zewn. (grz.)	Wysoki	1 950/3 750	2 070/3 750	2 160/4 450	2 070/3 750	2 160/4 450	2 160/4 450	
Wymiary netto WxSxG	J. wewn.	mm	240x1 400x700	240x1 400x700	240x1 400x700	240x1 400x700	240x1 400x700	240x1 400x700	
Masa	J. wewn.	kg	788x940x320	788x940x320	998x940x320	788x940x320	998x940x320	998x940x320	
	J. zewn.	kg	42	42	42	42	42	42	
Srednica przyłączy (ciecz / gaz)	J. wewn.	mm	52	52	67	53	67	67	
Srednica wężyka skroplin (wewn./zewn.)	J. wewn.	mm	9,52/15,88	9,52/15,88	9,52/15,88	9,52/15,88	9,52/15,88	9,52/15,88	
Maks. dł. instalacji chłodniczej (bez doładowania)	J. zewn.	m	25/32	25/32	25/32	25/32	25/32	25/32	
Maks. różnica poziomów	J. zewn.	m	50(30)	50(30)	50(30)	50(30)	50(30)	50(30)	
Dopuszczalny zakres temperatur zewn.	chłodzenie	°CDB	30	30	30	30	30	30	
	grzanie		-15 do 46	-15 do 46	-15 do 46	-15 do 46	-15 do 46	-15 do 46	
Czynnik chłodniczy	Typ (GWP)		-15 do 24	-15 do 24	-15 do 24	-15 do 24	-15 do 24	-15 do 24	
	Fabryczna ilość	kg(CO2eq-T)	R32 (675)	R32 (675)	R32 (675)	R32 (675)	R32 (675)	R32 (675)	
			1,90 (1,283)	1,90 (1,283)	2,70 (1,823)	1,90 (1,283)	2,70 (1,823)	2,70 (1,823)	

**Akcesoria opcjonalne**

\* Kompatybilność opcjonalnych urządzeń Intesis prosimy sprawdzić na liście wyposażenia opcjonalnego na stronie 318

Sterownik przewodowy (typ designerski):  
Kompaktywny sterownik przewodowy:  
Sterownik przewodowy (panel dotykowy):  
Sterownik przewodowy:  
Prosty sterownik przewodowy (bez obsługi trybu pracy):  
Prosty sterownik przewodowy:  
Zdalny czujnik temperatury:

UTY-RVRY Odbiornik podczerewieni:  
UTY-RCRYZ1 Filtr z jonami srebra:  
UTY-RNRYZ5 Filtr o wydłużonej żywotności:  
UTY-RLRY Konwerter KNX®:  
UTY-RHRY Konwerter MODBUS®:  
UTY-RSRY Interfejs Wi-Fi:  
UTY-XSZX Zewnętrzny przełącznik funkcji:  
UTY-XSZX1

UTY-LBTYM  
UTD-HFNA  
UTD-LFDA  
UTY-VMSX  
UTY-VKSX  
UTY-TFSX3  
UTY-TERX

Dodatkowe rozszerzenie wej./wyj.:  
Dodatkowe rozszerzenie wej./wyj.:  
Interfejs sieciowy dla systemu split (zasilanie DC):  
Interfejs sieciowy dla systemu split (zasilanie AC):  
Zestaw przyłączeniowy wej./wyj.:

UTY-XCSX  
UTZ-GXDA  
UTY-VTGX  
UTY-VTGXV  
UTY-XWZXZG

(Jednostka zewn.)  
Zestaw przyłączeniowy wej./wyj.: UTY-XWZXZ3

**Wymiary**

(Jednostki : mm)

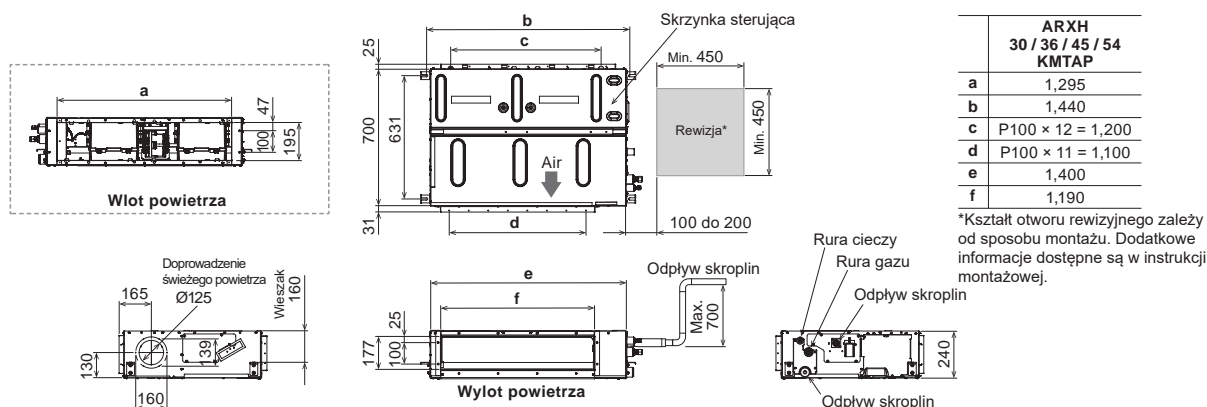

SPLIT

NOWOŚĆ

# Typ kanałowy - średni spręż

Seria ECO

Wysoka wydajność i komfort



## Smukła i kompaktowa konstrukcja

W nowym produkcie zredukowano wysokość do 240 mm, co czyni go bardziej kompaktowym. Smukła konstrukcja doskonale wpasowuje się w wąskie przestrzenie pod sufitem.

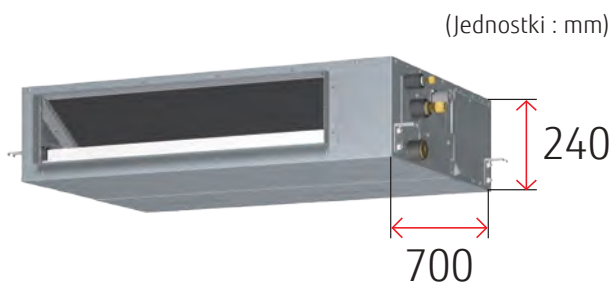

## Prosta konserwacja

Z obu stron jednostek wewnętrznych dostępne są duże panele ułatwiające konserwację w wąskich przestrzeniach.



**Łatwa inspekcja wężyka skroplin**  
Wężyk skroplin można zdemonstrować w celu jego łatwej wymiany i czyszczenia.



**Wymiana filtra**  
Filtr można łatwo zamontować i zdemonstrować.  
\*Filtr o wydłużonej żywotności jest dostępny jako część opcjonalna.



**Łatwość czyszczenia wymiennika ciepła**

## Wężyk skroplin w standardzie

Wężyk skroplin stanowi standardowe wyposażenie, co ułatwia zaprojektowanie odpływu nawet w wąskich przestrzeniach pod sufitem.



## Szeroki zakres sprężu

Spręż można regulować w zakresie od 30 do 150 Pa.

Zakres sprężu  
**30 do 150 Pa**



**Model: ARXH30KMTAP / ARXH36KMTAP / ARXH45KMTAP  
ARXH36KMTAP [trójfazowe] / ARXH45KMTAP [trójfazowe]**



ARXH30/36/45/54KMTAP



Dla ARXH30/36KMTAP



Dla ARXH45

**Dane techniczne**

Model	Jednostka wewnętrzna		ARXH30KMTAP	ARXH36KMTAP	ARXH45KMTAP	ARXH36KMTAP	ARXH45KMTAP
	Jednostka zewnętrzna		AOEG30KATA	AOEG36KATA	AOEG45KATA	AOEG36KATA	AOEG45KATA
Zasilanie			jednofazowe, ~230V, 50Hz			trójfazowe, ~400V, 50Hz	
Wydajność	chłodzenie	kW	8,5 (2,8÷9,6)	9,5 (2,8÷10,6)	12,1 (4,0÷12,6)	9,5 (2,8÷10,6)	12,1 (4,0÷12,6)
	grzanie		10,0 (2,7÷10,8)	10,8 (2,7÷12,5)	13,5 (4,2÷15,0)	10,8 (2,7÷12,5)	13,5 (4,2÷15,0)
Pobór mocy	chłodzenie/grzanie	kW	2,69/2,63	3,13/2,88	4,84/4,18	3,13/2,88	4,84/4,18
EER	chłodzenie	W/W	3,16	3,04	2,50	3,04	2,50
			3,80	3,75	3,23	3,75	3,23
COP	grzanie	W/W	3,16	3,04	2,50	3,04	2,50
			3,80	3,75	3,23	3,75	3,23
Pdesign	chłodzenie/grzanie (-10°C)	kW	8,5/8,0	9,5/8,7	12,1/9,2	9,5/8,7	12,1/9,2
SEER	chłodzenie	W/W	5,80	5,60	4,90	5,60	4,90
			3,90	3,90	3,80	3,90	3,80
SCOP	grzanie	W/W	3,90	3,90	3,80	3,90	3,80
			3,90	3,90	3,80	3,90	3,80
Klasa efektywności energetycznej	chłodzenie		A+	A+	-	A+	-
	grzanie		A	A	-	A	-
Maksymalny prąd pracy	chłodzenie/grzanie	A	22,5/22,5	22,5/22,5	28,1/28,1	10,5/10,5	13,6/13,6
Sezonowe zużycie energii	chłodzenie	kWh/a	520	601	-	601	-
	grzanie		2 867	3 118	-	3 118	-
Osuszanie		l/h	1,8	2,0	4,0	2,0	4,0
Ciśnienie akustyczne	J. wewn. (chłodzenie)	H/M/L/Q	38/34/31/28	38/34/31/28	40/36/32/29	38/34/31/28	40/36/32/29
	J. wewn. (grzanie)	H/M/L/Q	38/34/31/28	38/34/31/28	40/36/32/29	38/34/31/28	40/36/32/29
	J. wewn. (chł./grz.)	Wysoki	53/55	55/55	58/59	55/55	58/59
Moc akustyczna	J. wewn. (chł./grz.)	Wysoki	64/64	65/65	67/67	65/65	67/67
	J. wewn. (chł./grz.)	Wysoki	68/69	70/70	72/73	70/70	72/73
Przepływ powietrza	J. wewn. / J. zewn. (chł.)	m³/h	1 950/3 750	2 070/3 750	2 160/4 450	2 070/3 750	2 160/4 450
	J. wewn. / J. zewn. (grz.)		Wysoki	1 950/3 750	2 070/3 750	2 160/4 450	2 070/3 750
Zakres sprężu (standard)		Pa	30to150(50)	30to150(50)	30to150(60)	30to150(50)	30to150(60)
Wymiary netto WxSxG	J. wewn.	mm	240x1 400x700	240x1 400x700	240x1 400x700	240x1 400x700	240x1 400x700
	J. zewn.	mm	788x940x320	788x940x320	998x940x320	788x940x320	998x940x320
Masa	J. wewn.	kg	42	42	42	42	42
	J. zewn.	kg	52	52	61	53	62
Srednica przyłączy (ciecz / gaz)		mm	9,52/15,88	9,52/15,88	9,52/15,88	9,52/15,88	9,52/15,88
Srednica wężyka skroplin (wewn./zewn.)		mm	25/32	25/32	25/32	25/32	25/32
Maks. dł. instalacji chłodniczej (bez doładowania)		m	30 (30)	30 (30)	30 (30)	30 (30)	30 (30)
Maks. różnica poziomów		m	30	30	30	30	30
Dopuszczalny zakres temperatur zewn.	chłodzenie	°CDB	-10 do 46	-10 do 46	-10 do 46	-10 do 46	-10 do 46
	grzanie		-15 do 24	-15 do 24	-15 do 24	-15 do 24	-15 do 24
Czynnik chłodniczy	Typ (GWP)		R32 (675)	R32 (675)	R32 (675)	R32 (675)	R32 (675)
	Fabryczna ilość	kg(CO2eq-T)	1,90(1,283)	1,90(1,283)	2,40(1,620)	1,90(1,283)	2,40(1,620)

**Akcesoria opcjonalne**

\* Kompatybilność opcjonalnych urządzeń Intesis prosimy sprawdzić na liście wyposażenia opcjonalnego na stronie 318

Sterownik przewodowy (typ designerski):  
Kompaktywny sterownik przewodowy:  
Sterownik przewodowy (panel dotykowy):  
Sterownik przewodowy:  
Prosty sterownik przewodowy (bez obsługi trybu pracy):  
Prosty sterownik przewodowy:  
Zdalny czujnik temperatury:

UTY-RVRY Odbiornik podczierwieni:  
UTY-RCRYZ1 Filtr z jonami srebra:  
UTY-RNRYZ5 Filtr o wydłużonej żywotności:  
UTY-RLRY Konwerter KNX®:  
UTY-RHRY Konwerter MODBUS®:  
UTY-RSRY Interfejs Wi-Fi:  
UTY-XSZX Zewnętrzny przełącznik funkcji:  
UTY-XSZX1

UTY-LBTYM  
UTD-HFNA  
UTD-LFDA  
UTY-VMSX  
UTY-VKSX  
UTY-TFSX3  
UTY-TERX

Dodatkowe rozszerzenie wej./wyj.:  
Dodatkowe rozszerzenie wej./wyj.:  
Interfejs sieciowy dla systemu split (zasilanie DC):  
Interfejs sieciowy dla systemu split (zasilanie AC):  
Zestaw przyłączeniowy wej./wyj.:

UTY-XCSX  
UTZ-GXDA  
UTY-VTGX  
UTY-VTGXV  
UTY-XWZXZG

(Jednostka zewn.)  
Zestaw przyłączeniowy wej./wyj.:

UTY-XWZXZ3

**Wymiary**

(Jednostki : mm)

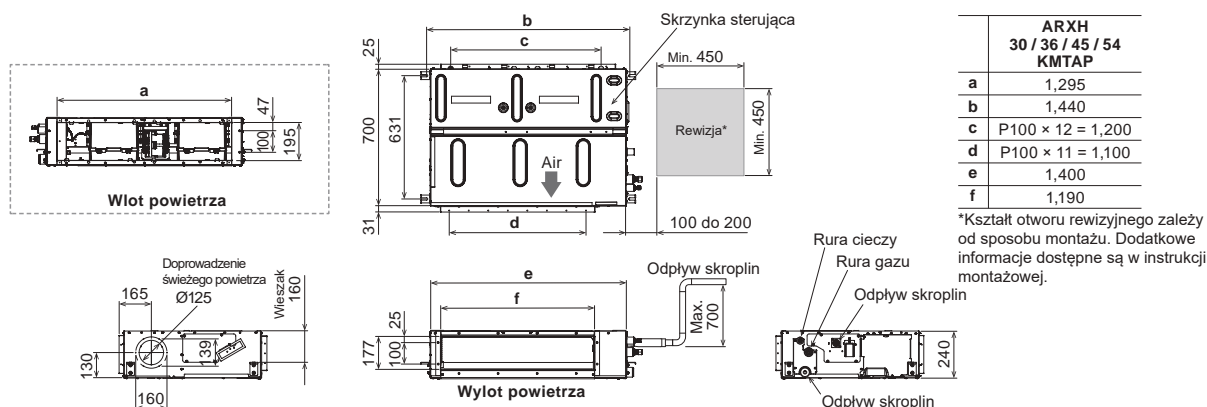

## Typ kanałowy - średni spręż

Kompaktowe rozmiary



(30)

### Wysoka wydajność i cicha praca

Połączenie wymiennika w kształcie litery V, stabilizatora przepływu powietrza oraz wydajnego silnika wentylatora na prąd stały pozwoliło uzyskać wysoką efektywność i cichą pracę.

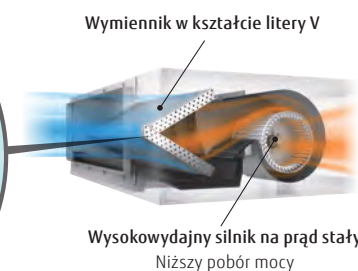

### Kompaktowa i lekka jednostka zewnętrzna

Zwarta i lekka konstrukcja jednostki zewnętrznej pozwala na montaż w ograniczonej przestrzeni.



### Funkcja automatycznej regulacji nawiewu

Ta wyjątkowa i innowacyjna funkcja rozpoznaje wymagany wydatek powietrza i automatycznie reguluje natężenie przepływu.



### Współpraca z różnymi systemami centralnego sterowania (opcja)

Podłączenie interfejsów MODBUS, KNX umożliwia centralne sterowanie, nie tylko systemem klimatyzacji, ale również dodatkowymi obiektami i wyposażeniem.



**Model: ARXG12KHTAP / ARXG14KHTAP / ARXG18KHTAP / ARXG22KHTAP / ARXG24KHTAP / ARXG30KHTAP**



ARXG12/14KHTAP



ARXG18/22/24/30KHTAP



Dla ARXG12/14KHTAP

Dla ARXG18/22KHTAP

Dla ARXG24KHTAP

Dla ARXG45/54KHTAP

**Dane techniczne**

Model	Jednostka wewnętrzna		ARXG12KHTAP	ARXG14KHTAP	ARXG18KHTAP	ARXG22KHTAP	ARXG24KHTAP	ARXG30KHTAP
	Jednostka zewnętrzna		AOEG12KBTB	AOEG14KBTB	AOEG18KBTB	AOEG22KBTB	AOEG24KBTB	AOEG30KBTB
Zasilanie	jednofazowe, ~230V, 50Hz							
Wydajność	chłodzenie	kW	3,5 (0,9÷4,4)	4,3 (0,9÷5,4)	5,2 (0,9÷5,9)	6,0 (0,9÷6,7)	6,8 (0,9÷8,0)	6,8 (0,9÷8,0)
	grzanie		4,1 (0,9÷5,7)	5,0 (0,9÷6,5)	6,0 (0,9÷7,5)	7,0 (0,9÷8,0)	7,5 (0,9÷9,1)	7,5 (0,9÷9,1)
Pobór mocy	chłodzenie/grzanie	kW	0,87/1,00	1,17/1,25	1,36/1,56	1,71/1,81	1,89/1,85	2,65/2,63
EER	chłodzenie	W/W	4,02	3,68	3,82	3,51	3,60	3,21
	grzanie		4,10	4,00	3,85	3,87	4,06	3,80
Pdesign	chłodzenie/grzanie (-10°C)	kW	3,5/3,4	4,3/3,8	5,2/4,4	6,0/4,8	6,8/6,0	8,5/8,0
SEER	chłodzenie	W/W	6,30	6,20	6,50	6,50	6,50	6,23
	grzanie		4,10	4,00	4,10	4,20	4,10	4,00
Klasa efektywności energetycznej	chłodzenie	A++						
	grzanie	A+						
Maksymalny prąd pracy	chłodzenie/grzanie	A	9,7/9,7	10,2/10,2	12,1/12,1	12,6/12,6	13,6/13,6	22,6/22,6
Sezonowe zużycie energii	chłodzenie	kWh/a	194	243	280	323	366	477
	grzanie		1 159	1 328	1 501	1 597	2 048	2 796
Osuszanie		l/h	0,7	0,9	1,2	1,5	1,8	2,3
Ciśnienie akustyczne	J. wewn. (chłodzenie)	dB(A)	32/27/26/24	33/28/27/25	28/25/22/20	28/25/22/20	32/28/24/21	36/33/30/29
	J. wewn. (grzanie)		32/27/26/24	33/28/27/25	28/25/22/20	28/25/22/20	32/28/24/21	36/33/30/29
	J. zewn. (chł./grz.)		47/47	49/49	50/50	51/51	53/54	53/55
Moc akustyczna	J. wewn. (chł./grz.)	Wysoki	57/58	59/60	54/54	57/57	57/57	63/65
	J. zewn. (chł./grz.)		61/61	62/62	62/62	63/63	65/66	68/69
Przepływ powietrza	J. wewn. / J. zewn. (chł.)	m³/h	850/1 580	950/1 670	1 050/2 160	1 050/2 240	1 360/2 700	1 700/3 750
	J. wewn. / J. zewn. (grz.)		850/1 520	950/1 580	1 050/1 830	1 050/1 960	1 360/2 700	1 700/3 750
Zakres sprężu (standard)		Pa	30to200(35)	30to200(35)	30to200(35)	30to200(35)	30to200(35)	30to200(47)
Wymiary netto WxSxG	J. wewn.	mm	300×700×700	300×700×700	300×1 000×700	300×1 000×700	300×1 000×700	300×1 000×700
	J. zewn.		542×799×290	542×799×290	632×799×290	632×799×290	716×820×315	788×940×320
Masa	J. wewn.	kg	27	27	35	35	36	36
	J. zewn.		33	33	36	38	42	52
Srednica przyłączy (ciecz / gaz)		mm	6,35/9,52	6,35/9,52	6,35/12,70	6,35/12,70	6,35/12,70	9,52/15,88
Srednica wężyka skroplin (wewn./zewn.)		mm	25/32	25/32	25/32	25/32	25/32	25/32
Maks. dł. instalacji chłodniczej (bez doładowania)		m	25 (15)	25 (15)	30 (20)	30 (20)	30 (20)	50 (30)
	Maks. różnica poziomów		20	20	20	25	25	30
Dopuszczalny zakres temperatur zewn.	chłodzenie	°CDB	-15 do 46	-15 do 46	-15 do 46	-15 do 46	-15 do 46	-15 do 46
	grzanie		-15 do 24	-15 do 24	-15 do 24	-15 do 24	-15 do 24	-15 do 24
Czynnik chłodniczy	Typ (GWP)		R32 (675)	R32 (675)	R32 (675)	R32 (675)	R32 (675)	R32 (675)
	Fabryczna ilość	kg(CO2eq-T)	0,85 (0,574)	0,85 (0,574)	1,02 (0,689)	1,25 (0,844)	1,25 (0,844)	1,90 (1,283)

**Akcesoria opcjonalne**

\* Kompatybilność opcjonalnych urządzeń Intesis prosimy sprawdzić na liście wyposażenia opcjonalnego na stronie 318

Sterownik przewodowy (typ designerski):	UTY-RVRY	Dodatkowe rozszerzenie wej./wyj.:	UTY-XCSX	Interfejs Wi-Fi:	FG-RC-WIFI22
Kompaktywny sterownik przewodowy:	UTY-RCRYZ1	Zestaw przyłączeniowy wej./wyj.:	UTY-XWZXXG		UTY-TFSXJ3
Sterownik przewodowy (panel dotykowy):	UTY-RNRYZ5	Dodatkowe rozszerzenie wej./wyj.:	UTZ-GXNA	Interfejs sieciowy dla systemu split (zasilanie DC):	FG-AC-WIFI2
Sterownik przewodowy:	UTY-RLRY	Filtr o wydłużonej żywotności:	UTD-LFNB (18-30)	Interfejs sieciowy dla systemu split (zasilanie AC):	UTY-VTGX
	UTY-RNNYM		UTD-LFNC (12/14)		UTY-VTGXV
	UTY-RVNYM	Filtr z jonami srebra:	UTD-HFNC (12/14)		
Prosty sterownik przewodowy (bez obsługi trybu pracy):	UTY-RHRY		UTD-HFNB (18-30))	<b>(Jednostka zewn. 30)</b>	
Prosty sterownik przewodowy:	UTY-RSRY	Odbiornik podczerwień:	UTY-LBTYM	Zestaw przyłączeniowy wej./wyj.:	UTY-XWZXX3
	UTY-RSNYM				
Zewnętrzny przełącznik funkcji:	UTY-TERX				
Zdalny czujnik temperatury:	UTY-XSZXZ1				

**Wymiary**

(jednostki: mm)

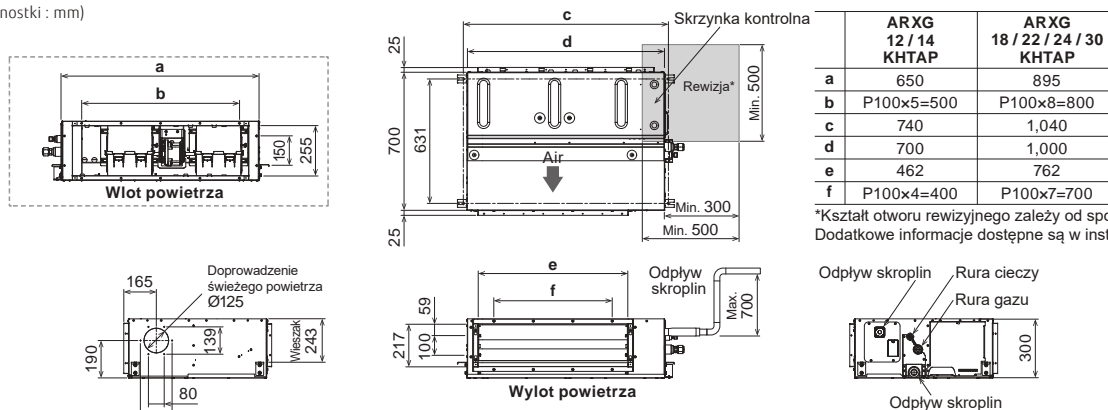

## Typ kanałowy - średni spręż

Kompaktowe rozmiary



(36/45/54)

### Wysoka wydajność i cicha praca

Połączenie wymiennika w kształcie litery V, stabilizatora przepływu powietrza oraz wydajnego silnika wentylatora na prąd stały pozwoliło uzyskać wysoką efektywność i cichą pracę.

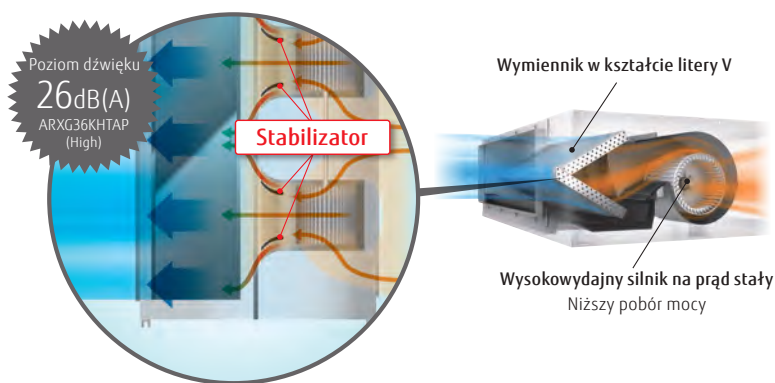

### Kompaktowa i lekka jednostka zewnętrzna

Zwarta i lekka konstrukcja jednostki zewnętrznej pozwala na montaż w ograniczonej przestrzeni.



### Funkcja automatycznej regulacji nawiewu

Ta wyjątkowa i innowacyjna funkcja rozpoznaje wymagany wydatek powietrza i automatycznie reguluje natężenie przepływu.



### Współpraca z różnymi systemami centralnego sterowania (opcja)

Podłączenie interfejsów MODBUS, KNX umożliwia centralne sterowanie, nie tylko systemem klimatyzacji, ale również dodatkowymi obiektami i wyposażeniem.



**Model: ARXG36KHTAP / ARXG45KHTAP / ARXG54KHTAP**  
**ARXG36KHTAP [trójfazowe] / ARXG45KHTAP [trójfazowe] / ARXG54KHTAP [trójfazowe]**

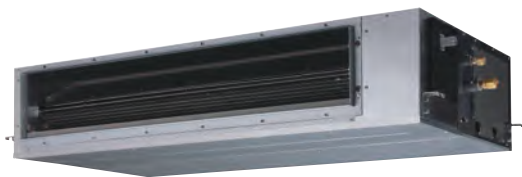

ARXG36/45/54KHTAP



Dla ARXG36KHTAP

Dla ARXG45/54KHTAP

Model	Jednostka wewnętrzna		ARXG36KHTAP	ARXG45KHTAP	ARXG54KHTAP	ARXG36KHTAP	ARXG45KHTAP	ARXG54KHTAP
	Jednostka zewnętrzna		AOEG36KBTB	AOEG45KBTB	AOEG54KBTB	AOEG36KRTA	AOEG45KRTA	AOEG54KRTA
Zasilanie	jednofazowe, ~230V, 50Hz					trójfazowe, ~400V, 50Hz		
Wydajność	chłodzenie	kW	9,5 (2,8÷11,2)	12,1 (4,0÷14,0)	13,4 (4,5÷14,5)	9,5 (2,8÷11,2)	12,1 (4,0÷14,0)	13,4 (4,5÷14,5)
	grzanie		10,8 (2,7÷12,7)	13,5 (4,2÷16,2)	15,5 (4,7÷16,5)	10,8 (2,7÷12,7)	13,5 (4,2÷16,2)	15,5 (4,7÷16,5)
Pobór mocy	chłodzenie/grzanie	kW	2,86/2,48	3,53/3,37	4,42/3,89	2,86/2,48	3,53/3,37	4,42/3,89
EER	chłodzenie	W/W	3,32	3,43	3,03	3,32	3,43	3,03
	grzanie		4,35	4,01	3,98	4,35	4,01	3,98
COP	chłodzenie/grzanie (-10°C)	kW	9,5/8,7	12,1/9,2	-	9,5/8,7	12,1/9,2	13,4/9,5
	chłodzenie		6,10	5,83	-	6,10	5,83	5,81
SEER	chłodzenie	W/W	6,10	5,83	-	6,10	5,83	5,81
	grzanie		4,20	3,87	-	4,20	3,87	3,85
SCOP	chłodzenie	W/W	4,20	3,87	-	4,20	3,87	3,85
	grzanie		4,20	3,87	-	4,20	3,87	3,85
Klasa efektywności energetycznej	chłodzenie	A	A++	-	-	A++	-	-
	grzanie		A+	-	-	A+	-	-
Maksymalny prąd pracy	chłodzenie/grzanie	A	22,6/22,6	28,5/28,5	28,5/28,5	10,5/10,5	14,0/14,0	14,0/14,0
Sezonowe zużycie energii	chłodzenie	kWh/a	544	-	-	544	-	-
	grzanie		2 898	-	-	2 898	-	-
Osuszanie		l/h	2,0	2,6	3,7	2,0	2,6	3,7
Ciśnienie akustyczne	J. wewn. (chłodzenie)	H/M/L/Q	36/31/28/26	39/35/31/29	39/35/31/29	36/31/28/26	39/35/31/29	39/35/31/29
	J. wewn. (grzanie)	H/M/L/Q	33/31/28/26	39/35/31/29	39/35/31/29	33/31/28/26	39/35/31/29	39/35/31/29
Moc akustyczna	J. zewn. (chł./grz.)	Wysoki	55/55	57/57	57/59	55/55	57/57	57/59
	J. wewn. (chł./grz.)	Wysoki	64/63	67/69	67/69	64/63	67/69	67/69
Przepływ powietrza	J. zewn. (chł./grz.)	Wysoki	70/70	71/71	73/73	70/70	71/71	73/73
	J. wewn. / J. zewn. (chł.)	Wysoki	2 050/3 750	2 550/4 450	2 550/4 450	2 050/3 750	2 550/4 450	2 550/4 450
Zakres sprężu (standard)	J. wewn. / J. zewn. (grz.)	Wysoki	1 850/3 750	2 550/4 450	2 550/4 450	1 850/3 750	2 550/4 450	2 550/4 450
	J. wewn. / J. zewn. (grz.)	Wysoki	2 050/3 750	2 550/4 450	2 550/4 450	2 050/3 750	2 550/4 450	2 550/4 450
Wymiary netto WxSxG	J. wewn.	mm	300x1 400x700	300x1 400x700	300x1 400x700	300x1 400x700	300x1 400x700	300x1 400x700
Masa	J. wewn.	kg	46	46	46	46	46	46
	J. zewn.	kg	52	67	67	53	67	67
Srednica przyłączy (ciecz / gaz)		mm	9,52/15,88	9,52/15,88	9,52/15,88	9,52/15,88	9,52/15,88	9,52/15,88
Srednica wężyka skroplin (wewn./zewn.)		mm	25/32	25/32	25/32	25/32	25/32	25/32
Maks. dł. instalacji chłodniczej (bez doładowania)		m	50 (30)	50 (30)	50 (30)	50 (30)	50 (30)	50 (30)
Maks. różnica poziomów		m	30	30	30	30	30	30
Dopuszczalny zakres temperatur zewn.	chłodzenie	°CDB	-15 do 46	-15 do 46	-15 do 46	-15 do 46	-15 do 46	-15 do 46
	grzanie		-15 do 24	-15 do 24	-15 do 24	-15 do 24	-15 do 24	-15 do 24
Czynnik chłodniczy	Typ (GWP)		R32 (675)	R32 (675)	R32 (675)	R32 (675)	R32 (675)	R32 (675)
	Fabryczna ilość	kg(CO2eq-T)	1,90 (1,283)	2,70 (1,823)	2,70 (1,823)	1,90 (1,283)	2,70 (1,823)	2,70 (1,823)

**Akcesoria opcjonalne**

\* Kompatybilność opcjonalnych urządzeń Intesis prosimy sprawdzić na liście wyposażenia opcjonalnego na stronie 318

Sterownik przewodowy (typ designerski):

Kompaktowy sterownik przewodowy:

Sterownik przewodowy (panel dotykowy):

Sterownik przewodowy:

Prosty sterownik przewodowy (bez obsługi trybu pracy):

Prosty sterownik przewodowy:

Zewnętrzny przełącznik funkcji:

Zdalny czujnik temperatury:

UTY-RVRY

UTY-RCRYZ1

UTY-RNRYZ5

UTY-RLRY

UTY-RNNYM

UTY-RVNYM

UTY-RHRY

UTY-RSRY

UTY-TERX

UTY-XSZXZ1

Dodatkowe rozszerzenie wej./wyj.:

Zestaw przyłączeniowy wej./wyj.:

Dodatkowe rozszerzenie wej./wyj.:

Filtr o wydłużonej żywotności:

Filtr z jonami srebra:

Odbiornik podczerwieni:

UTY-XCSX

UTY-XWZXZG

UTZ-GXNA

UTD-LFNA

UTD-HFNA

UTY-LBTYM

Interfejs Wi-Fi:

Interfejs sieciowy dla systemu split (zasilanie DC):

Interfejs sieciowy dla systemu split (zasilanie AC):

(Jednostka zewn. 36/45/54)

Zestaw przyłączeniowy wej./wyj.:

UTY-TFSXJ3

FG-AC-WIF1Z1

FG-RC-WIF1Z2

UTY-VTGX

UTY-VTGVX

UTY-XWZXZ3

**Wymiary**

(jednostki: mm)

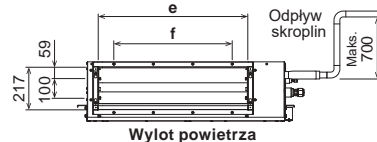
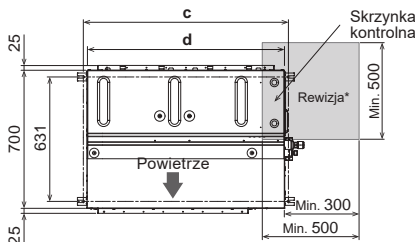
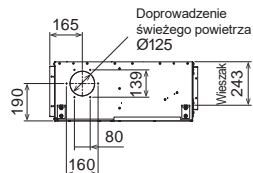
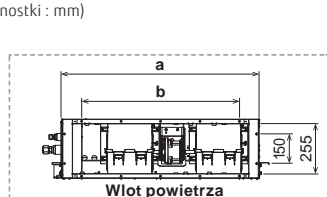

ARXG 36 / 45 / 54 KHTAP	
a	1,295
b	P100x12=1,200
c	1,440
d	1,400
e	1,162
f	P100x11=1,100

\*Kształt otworu rewizyjnego zależy od sposobu montażu. Dodatkowe informacje dostępne są w instrukcji montażowej.

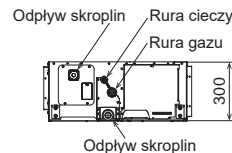

# Typ kanałowy - średni spręż

STANDARD



(30/36/45)

## Uproszczony serwis

Dzięki podziałowi dolnego panelu na dwie części – przednią i tylną, udało się uzyskać lepsze parametry konstrukcyjne klimatyzatora. Możliwy jest również demontaż osłony wentylatora nawiewnego w dwóch modułach – górnym i dolnym. Obsługę czy demontaż silnika i wentylatora upraszcza możliwość zdjęcia tylnego panelu oraz dolnej części osłony, bez konieczności demontażu głównej obudowy.

**Konfiguracja z powietrzem zasysanym z tyłu**

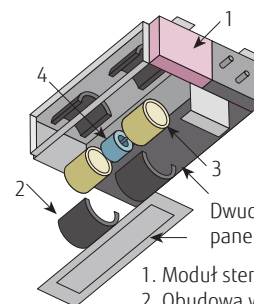

- Dwuczęściowy panel dolny
1. Moduł sterujący
  2. Obudowa wentylatora
  3. Wentylator
  4. Silnik

## Smukła i kompaktowa konstrukcja

### Jednostka wewnętrzna

Smukła i kompaktowa konstrukcja jednostki wewnętrznej, z modułem sterującym umieszczonym z boku urządzenia, pozwala na montaż w ograniczonej przestrzeni.

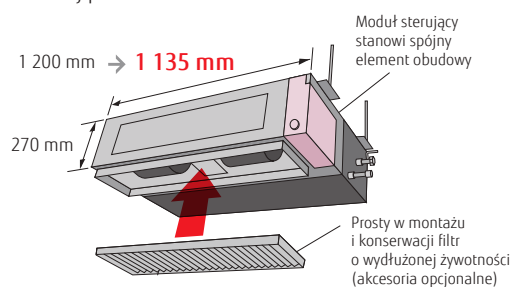

### Jednostka zewnętrzna

Jednostka zewnętrzna model 45 przeszła całkowitą modyfikację. Kompaktowe wymiary i lekka konstrukcja ułatwiają montaż.



## Dwa kierunki odprowadzania skroplin

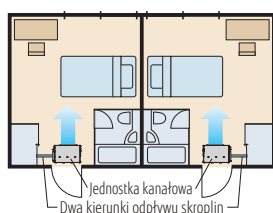

## Współpraca z różnymi systemami centralnego sterowania (opcja)

Podłączenie interfejsów MODBUS, KNX umożliwia centralne sterowanie, nie tylko systemem klimatyzacji, ale również dodatkowymi obiektami i wyposażeniem.



**Model : ARXG22KMLB / ARXG24KMLA / ARXG30KMLA / ARXG36KMLA / ARXG45KMLA  
ARXG36KMLA [trójfazowe] / ARXG45KMLA [trójfazowe]**



Dla ARXG22KMLA Dla ARXG24KMLA Dla ARXG30/36KMLA Dla ARXG45KMLA

**Dane techniczne**

Model	Jednostka wewnętrzna		ARXG22KMLB	ARXG24KMLA	ARXG30KMLA	ARXG36KMLA	ARXG45KMLA	ARXG36KMLA	ARXG45KMLA	
	Jednostka zewnętrzna		AOEG22KBTB	AOEG24KBTB	AOEG30KBTB	AOEG36KBTB	AOEG45KBTB	AOEG36KRTA	AOEG45KRTA	
Zasilanie			jednofazowe, ~230V, 50Hz					trójfazowe, ~400V, 50Hz		
Wydajność	chłodzenie	kW	6,0 (0,9÷6,7)	6,8 (0,9÷8,0)	8,5 (2,8÷10,0)	9,5 (2,8÷11,2)	12,1 (4,0÷13,0)	9,5 (2,8÷11,2)	12,1 (4,0÷13,0)	
	grzanie		7,0 (0,9÷8,0)	7,5 (0,9÷9,1)	10,0 (2,7÷11,2)	10,8 (2,7÷12,7)	13,5 (4,2÷15,2)	10,8 (2,7÷12,7)	13,5 (4,2÷15,2)	
Pobór mocy	chłodzenie/grzanie	kW	1,78/1,87	2,14/1,97	2,65/2,63	2,97/2,88	4,22/3,84	2,97/2,88	4,22/3,84	
EER	chłodzenie	WW	3,37	3,18	3,21	3,20	2,87	3,20	2,87	
	grzanie		3,74	3,80	3,80	3,75	3,52	3,75	3,52	
COP	chłodzenie/grzanie (-10°C)	kW	6,0/4,8	6,8/6,0	8,5/8,0	9,5/8,7	12,1/9,2	9,5/8,7	12,1/9,2	
	chłodzenie		WW	6,10	6,20	6,23	6,10	5,25	6,10	5,25
SEER	grzanie	WW	4,10	4,10	4,00	4,00	3,63	4,00	3,63	
	chłodzenie		A++	A++	A++	A++	-	A++	-	
Klasa efektywności energetycznej	grzanie	A+	A+	A+	A+	-	A+	-		
	Maksymalny prąd pracy	chłodzenie/grzanie	A	12,6/12,6	13,6/13,6	22,6/22,6	22,6/22,6	28,5/28,5	10,5/10,5	14,0/14,0
Sezonowe zużycie energii	chłodzenie	kWh/a	344	384	477	545	-	545	-	
	grzanie		1 637	2 045	2 797	3 044	-	3 044	-	
Osuszanie		l/h	2,1	2,5	2,5	3,0	4,0	3,0	4,0	
Ciśnienie akustyczne	J.wewn. (chłodzenie)	H/M/L/Q	31/29/27/25	31/29/27/25	39/35/30/26	39/35/30/26	42/38/32/28	39/35/30/26	42/38/32/28	
	J.wewn. (grzanie)	H/M/L/Q	31/29/27/25	31/29/27/25	42/35/30/26	42/35/30/26	42/38/32/28	42/35/30/26	42/38/32/28	
	J.zewn. (cht./grz.)	Wysoki	51/51	53/54	53/55	55/55	57/57	55/55	57/57	
Moc akustyczna	J.wewn. (cht./grz.)	Wysoki	60/62	60/62	65/69	65/70	68/70	65/70	68/70	
	J.zewn. (cht./grz.)	Wysoki	63/63	65/66	68/69	70/70	71/71	70/70	71/71	
Przepływ powietrza	J.wewn./J.zewn. (cht.)	Wysoki	1 100/2 240	1 100/2 700	1 900/3 750	1 900/3 750	2 100/4 450	1 900/3 750	2 100/4 450	
	J.wewn./J.zewn. (grz.)	Wysoki	1 100/1 960	1 100/2 700	2 100/3 750	2 100/3 750	2 100/4 450	2 100/3 750	2 100/4 450	
Zakres sprężu (standard)		Pa	30 do 150 (35)	30 do 150 (35)	30 do 150 (47)	30 do 150 (47)	30 do 150 (60)	30 do 150 (47)	30 do 150 (60)	
Wymiary netto WxSxG	J.wewn.	mm	270x1 135x700	270x1 135x700	270x1 135x700	270x1 135x700	270x1 135x700	270x1 135x700	270x1 135x700	
	J.zewn.	mm	632x799x290	716x820x315	788x940x320	788x940x320	998x940x320	788x940x320	998x940x320	
Masa	J.wewn.	kg	35	35	38	38	39	38	39	
	J.zewn.	kg	38	42	52	52	67	53	67	
Srednica przyłączy (ciecz/gaz)		mm	6,35/12,70	6,35/12,70	9,52/15,88	9,52/15,88	9,52/15,88	9,52/15,88	9,52/15,88	
Srednica wężyka skroplin (wewn./zewn.)		mm	35,7/38,1	35,7/38,1	35,7/38,1	35,7/38,1	35,7/38,1	35,7/38,1	35,7/38,1	
Maks. dł. instalacji chłodniczej (bez doładowania)		m	30 (20)	30 (20)	50 (30)	50 (30)	50 (30)	50 (30)	50 (30)	
Maks. różnica poziomów		m	25	25	30	30	30	30	30	
Dopuszczalny zakres temperatur zewn.	chłodzenie	°CDB	-15 do 46	-15 do 46	-15 do 46	-15 do 46	-15 do 46	-15 do 46	-15 do 46	
	grzanie		-15 do 24	-15 do 24	-15 do 24	-15 do 24	-15 do 24	-15 do 24	-15 do 24	
Czynnik chłodniczy	Typ (GWP)		R32 (675)	R32 (675)	R32 (675)	R32 (675)	R32 (675)	R32 (675)	R32 (675)	
	Fabryczna ilość	kg(CO2eq-T)	1,25 (0,844)	1,25 (0,844)	1,90 (1,283)	1,90 (1,283)	2,70 (1,823)	1,90 (1,283)	2,70 (1,823)	

**Akcesoria opcjonalne**

\* Kompatybilność opcjonalnych urządzeń Intesis prosimy sprawdzić na liście wyposażenia opcjonalnego na stronie 318

Sterownik przewodowy (typ designerski) :	UTY-RVRY	Zewnętrzny przełącznik funkcji:	UTY-TERX	Interfejs sieciowy dla systemu split (zasilanie DC):	UTY-VTGX
Kompaktowy sterownik przewodowy:	UTY-RCRYZ1	Interfejs Wi-Fi:	FG-RC-WIF1Z2	Interfejs sieciowy dla systemu split (zasilanie AC):	UTY-VTGXV
Sterownik przewodowy (panel dotykowy):	UTY-RNRYZ5		UTY-TFSXJ3	Zdalny czujnik temperatury:	UTY-XSZXZ1
Sterownik przewodowy:	UTY-RLRY	Konwerter KNX®:	FG-AC-WIF1Z	Zestaw przyłączeniowy wej./wyj.:	UTY-XWZXZG
	UTY-RNNYM	Konwerter MODBUS®:	UTY-VKSX	Pompka skroplin:	UTZ-PX1NBA
	UTY-RVNYM	Kształka (okrągła):	UTY-VMSX	Filtr o wydłużonej żywotności:	UTD-LF25NA
Prosty sterownik przewodowy (bez obsługi trybu pracy):	UTY-RHRY	Kształka (prostokątna):	UTD-RF204	Filtr z jonami srebra:	UTD-HFTA (09-14)
Prosty sterownik przewodowy:	UTY-RSRY	Interfejs MODBUS®:	UTD-SFO45T		UTD-HFTB (18)
	UTY-RSNYM	Interfejs KNX®:	FG-RC-MBS1Z1		
Odbiornik podczerwieni:	UTY-LBTYM		FJ-RC-KNX-li	(Jednostka zewn. 30/36/45/54)	UTY-XWZXZ3
				Zestaw przyłączeniowy wej./wyj.:	

**Wymiary**

(jednostki : mm)

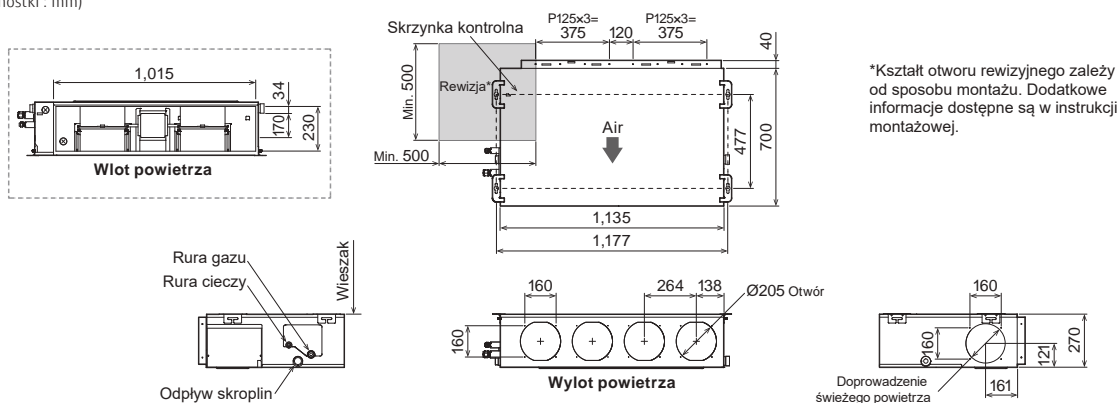

# Typ kanałowy - średni spręż ECO STANDARD



(30/36/45)

## Uproszczony serwis

Dzięki podziałowi dolnego panelu na dwie części – przednią i tylną, udało się uzyskać lepsze parametry konstrukcyjne klimatyzatora. Możliwy jest również demontaż osłony wentylatora nawiewnego w dwóch modułach – górnym i dolnym. Obsługę czy demontaż silnika i wentylatora upraszcza możliwość zdjęcia tylnego panelu oraz dolnej części osłony, bez konieczności demontażu głównej obudowy.

**Konfiguracja z powietrzem zasysanym z tyłu**

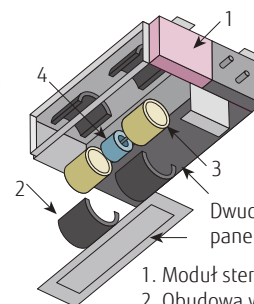

- Dwuczęściowy panel dolny
1. Moduł sterujący
  2. Obudowa wentylatora
  3. Wentylator
  4. Silnik

## Smukła i kompaktowa konstrukcja

### Jednostka wewnętrzna

Smukła i kompaktowa konstrukcja jednostki wewnętrznej, z modułem sterującym umieszczonym z boku urządzenia, pozwala na montaż w ograniczonej przestrzeni.

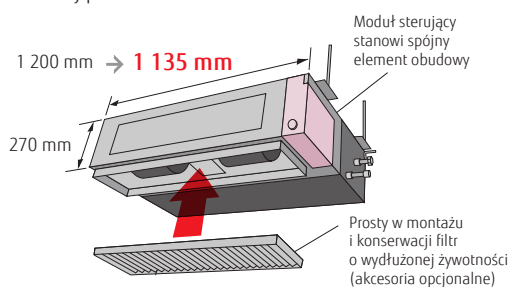

### Jednostka zewnętrzna

Jednostka zewnętrzna model 45 przeszła całkowitą modyfikację. Kompaktowe wymiary i lekka konstrukcja ułatwiają montaż.



## Dwa kierunki odprowadzania skroplin

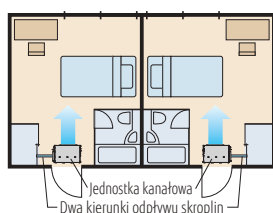

## Współpraca z różnymi systemami centralnego sterowania (opcja)

Podłączenie interfejsów MODBUS, KNX umożliwia centralne sterowanie, nie tylko systemem klimatyzacji, ale również dodatkowymi obiektami i wyposażeniem.





**Model : ARXG22KMLB / ARXG24KMLA / ARXG30KMLA / ARXG36KMLA / ARXG45KMLA  
ARXG36KMLA [trójfazowe] / ARXG45KMLA [trójfazowe]**



Dla ARXG22KMLA Dla ARXG24KMLA Dla ARXG30/36KMLA Dla ARXG45KMLA

**Dane techniczne**

Model	Jednostka wewnętrzna		ARXG22KMLB	ARXG24KMLA	ARXG30KMLA	ARXG36KMLA	ARXG45KMLA	ARXG36KMLA	ARXG45KMLA	
	Jednostka zewnętrzna		AOEG22KATA	AOEG24KATA	AOEG30KATA	AOEG36KATA	AOEG45KATA	AOEG36KQTA	AOEG45KQTA	
Zasilanie			jednofazowe, ~230V, 50Hz					trójfazowe, ~400V, 50Hz		
Wydajność	chłodzenie	kW	6,0 (0,9÷6,3)	6,8 (0,9÷7,4)	8,5 (2,8÷9,6)	9,5 (2,8÷10,6)	12,1 (4,0÷12,6)	9,5 (2,8÷10,6)	12,1 (4,0÷12,6)	
	grzanie		7,0 (0,9÷7,4)	7,5 (0,9÷8,6)	10,0 (2,7÷10,8)	10,8 (2,7÷12,5)	13,5 (4,2÷15,0)	10,8 (2,7÷12,5)	13,5 (4,2÷15,0)	
Pobór mocy	chłodzenie/grzanie	kW	1,92/2,00	2,19/2,00	2,78/2,77	3,13/3,03	4,84/4,18	3,13/3,03	4,84/4,18	
EER	chłodzenie	WW	3,13	3,11	3,06	3,04	2,50	3,04	2,50	
	grzanie		3,50	3,75	3,61	3,56	3,23	3,56	3,23	
COP	chłodzenie	WW	6,0/4,4	6,8/5,4	8,5/8,0	9,5/8,7	12,1/9,2	9,5/8,7	12,1/9,2	
	grzanie		5,8	5,9	5,8	5,6	5,25	5,6	4,85	
SEER	chłodzenie	WW	3,8	3,9	3,9	3,9	3,63	3,9	3,55	
	grzanie		A+	A+	A+	A+	-	A+	-	
Klasa efektywności energetycznej	chłodzenie	A	A	A	A	A	-	A	-	
	grzanie		11,6/11,6	12,6/12,6	22,5/22,5	22,5/22,5	28,1/28,1	10,5/10,5	13,6/13,6	
Maksymalny prąd pracy	chłodzenie/grzanie	kW/a	362	403	513	594	-	594	-	
	Sezonowe zużycie energii		1 620	1 935	2 871	3 122	-	3 122	-	
Osuszanie		l/h	2,1	2,5	2,5	3,0	4,0	3,0	4,0	
Ciśnienie akustyczne	J. wewn. (chłodzenie)	H/M/L/Q	31/29/27/25	31/29/27/25	39/35/30/26	39/35/30/26	42/38/32/28	39/35/30/26	42/38/32/28	
	J. wewn. (grzanie)	H/M/L/Q	31/29/27/25	31/29/27/25	42/35/30/26	42/35/30/26	42/38/32/28	42/35/30/26	42/38/32/28	
	J. zewn. (cht./grz.)	Wysoki	52/53	54/55	53/55	55/55	58/59	55/55	58/59	
Moc akustyczna	J. wewn. (cht./grz.)	Wysoki	60/62	60/62	65/69	65/70	68/70	65/70	68/70	
	J. zewn. (cht./grz.)	Wysoki	64/65	66/67	68/69	70/70	72/73	70/70	72/73	
Przepływ powietrza	J. wewn./J. zewn. (cht.)	Wysoki	1 100/2 240	1 100/2 885	1 900/3 750	1 900/3 750	2 100/4 450	1 900/3 750	2 100/4 450	
	J. wewn./J. zewn. (grz.)	Wysoki	1 100/2 240	1 100/2 350	2 100/3 750	2 100/3 750	2 100/4 450	2 100/3 750	2 100/4 450	
Zakres sprężu (standard)		Pa	30 do 150 (35)	30 do 150 (35)	30 do 150 (47)	30 do 150 (47)	30 do 150 (60)	30 do 150 (47)	30 do 150 (60)	
Wymiary netto WxSxG	J. wewn.	mm	270×1 135×700	270×1 135×700	270×1 135×700	270×1 135×700	270×1 135×700	270×1 135×700	270×1 135×700	
	J. zewn.	mm	632×799×290	632×799×290	788×940×320	788×940×320	998×940×320	788×940×320	998×940×320	
Masa	J. wewn.	kg	35	35	38	38	39	38	39	
	J. zewn.	kg	36	38	52	52	61	53	62	
Srednica przyłączy (ciecz/gaz)		mm	6,35/12,70	6,35/12,70	9,52/15,88	9,52/15,88	9,52/15,88	9,52/15,88	9,52/15,88	
Srednica wężyka skroplin (wewn./zewn.)		mm	25/32	25/32	25/32	25/32	25/32	35,7/38,1	35,7/38,1	
Maks. dł. instalacji chłodniczej (bez doładowania)		m	25 (15)	25 (20)	30 (30)	30 (30)	30 (30)	30 (30)	30 (30)	
Maks. różnica poziomów		m	20	20	30	30	30	30	30	
Dopuszczalny zakres temperatur zewn.	chłodzenie	°CDB	-10 do 46	-10 do 46	-10 do 46	-10 do 46	-10 do 46	-10 do 46	-10 do 46	
	grzanie		-15 do 24	-15 do 24	-15 do 24	-15 do 24	-15 do 24	-15 do 24	-15 do 24	
Czynnik chłodniczy	Typ (GWP)	kg(CO2eq-T)	R32 (675)	R32 (675)	R32 (675)	R32 (675)	R32 (675)	R32 (675)	R32 (675)	
	Fabryczna ilość		1,1 (0,743)	1,25 (0,844)	1,90 (1,283)	1,90 (1,283)	2,4 (1,620)	1,9 (1,283)	2,4 (1,620)	

**Akcesoria opcjonalne**

\* Kompatybilność opcjonalnych urządzeń Intesis prosimy sprawdzić na liście wyposażenia opcjonalnego na stronie 318

Sterownik przewodowy (typ designerski) :	UTY-RVRY	Zewnętrzny przełącznik funkcji:	UTY-TERX	Interfejs sieciowy dla systemu split (zasilanie DC):	UTY-VTGX
Kompaktowy sterownik przewodowy:	UTY-RCRYZ1	Interfejs Wi-Fi:	FG-RC-WIFI22	Interfejs sieciowy dla systemu split (zasilanie AC):	UTY-VTGVX
Sterownik przewodowy (panel dotykowy):	UTY-RNRYZ5		UTY-TFSXJ3	Zdalny czujnik temperatury:	UTY-XSZXZ1
Sterownik przewodowy:	UTY-RLRY	Konwerter KNX®:	FG-AC-WIFI2	Zestaw przyłączy wej./wyj.:	UTY-XWZXZG
	UTY-RNNYM	Konwerter MODBUS®:	UTY-VKSX	Pompka skroplin:	UTZ-PX1NBA
	UTY-RVNYM	Kształtka (okrągła):	UTY-VMSX	Filtr o wydłużonej żywotności:	UTD-LF25NA
Prosty sterownik przewodowy (bez obsługi trybu pracy):	UTY-RHRY	Kształtka (prostokątna):	UTD-RF204	Filtr z jonami srebra:	UTD-HFTA (09-14)
Prosty sterownik przewodowy:	UTY-RSRY	Interfejs MODBUS®:	UTD-SFO45T		UTD-HFTB (18)
	UTY-RSNYM	Interfejs KNX®:	FG-RC-MBS1Z1		
Odbiornik podczerwieni:	UTY-LBTYM		FJ-RC-KNX-li	(Jednostka zewn. 30/36/45/54)	UTY-XWZXZ3
				Zestaw przyłączy wej./wyj.:	

**Wymiary**

(Jednostki : mm)

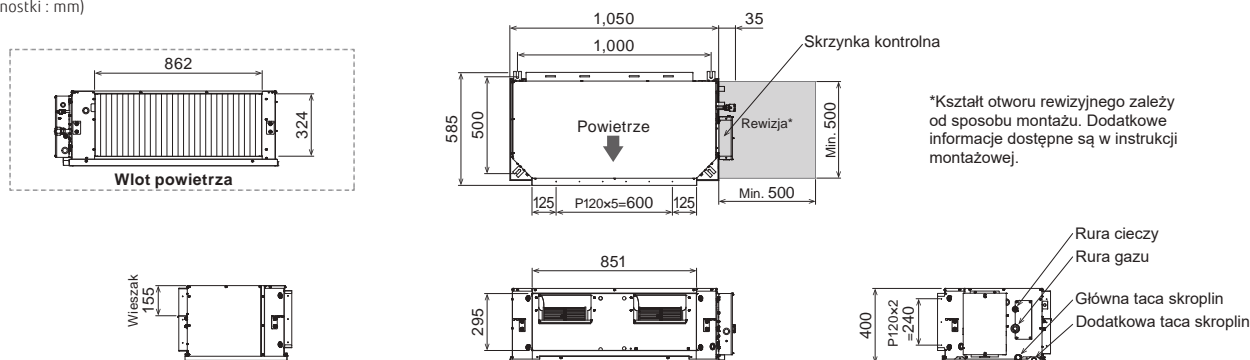

# Typ kanałowy - wysoki spręż



## Prosty montaż (kompaktowa i lekka konstrukcja)

Kompaktość i lekkość konstrukcji jednostki wewnętrznej i zewnętrznej wynika z ograniczenia wymiarów głównej obudowy i zastosowania lżejszych materiałów.



## Wysoki spręż dyspozycyjny

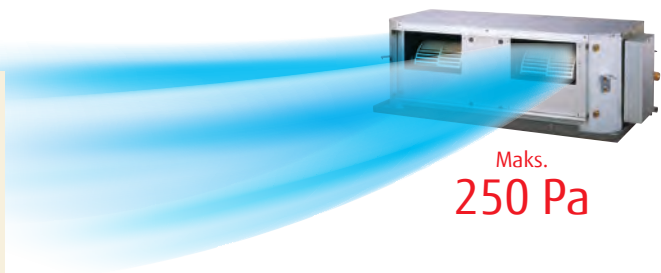
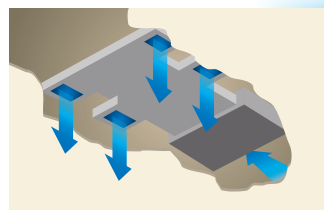

## Niski poziom hałasu

Ścięte narożniki redukują efekt turbulentnego przepływu powietrza. Wentylator z tworzywa i wirnikiem z tworzywa generuje niższy poziom hałasu.

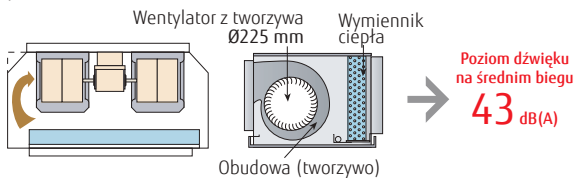

## Współpraca z różnymi systemami centralnego sterowania (opcja)

Podłączenie interfejsów MODBUS, KNX umożliwia centralne sterowanie, nie tylko systemem klimatyzacji, ale również dodatkowymi obiektami i wyposażeniem.





## Typ kanałowy - wysoki spręż



### Wysoka efektywność energetyczna

Osiągnięto znaczną redukcję poboru mocy dzięki zastosowaniu silników na prąd stały (model 60).

### Wysoki spręż dyspozycyjny

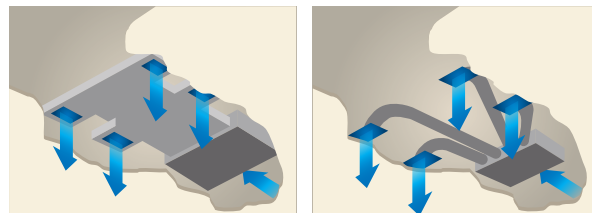
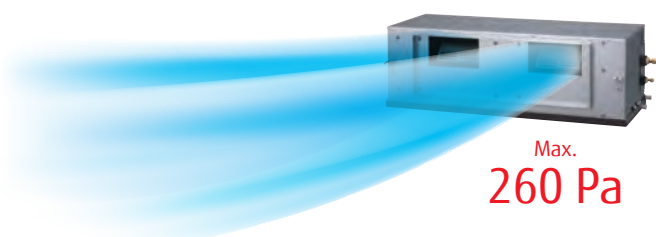

### Prosty montaż (kompaktowa i lekka konstrukcja)

Kompaktowość i lekkość konstrukcji jednostki wewnętrznej i zewnętrznej wynika z ograniczenia wymiarów głównej obudowy i zastosowania lżejszych materiałów.



### Niski poziom hałasu

Ścięte narożniki redukują efekt turbulentnego przepływu powietrza. Wentylator z obudową i wirnikiem z tworzywa generuje niższy poziom hałasu.

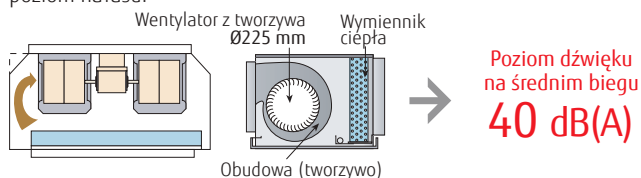

### Współpraca z różnymi systemami centralnego sterowania (opcja)

Podłączenie interfejsów MODBUS, KNX umożliwia centralne sterowanie, nie tylko systemem klimatyzacji, ale również dodatkowymi obiektami i wyposażeniem.



Model : ARYG60LHTA [trójfazowe]



Sterownik przewodowy



Dane techniczne

Model	Jednostka wewnętrzna		ARYG60LHTA		
	Jednostka zewnętrzna		AOYG60LATT		
Zasilanie			trójfazowe, ~400V, 50Hz		
Wydajność	chłodzenie	kW	15,0 (6,2÷17,5)		
	grzanie		18,0 (6,2÷20,0)		
Pobór mocy	chłodzenie/grzanie	kW	4,70/5,15		
EER	chłodzenie	W/W	3,19		
COP	grzanie		3,50		
SEER	chłodzenie	W/W	4,86		
SCOP	grzanie		3,5		
Maksymalny prąd pracy	chłodzenie/grzanie		A	12,5 /12,5	
Osuszanie			l/h	2,0	
Ciśnienie akustyczne	J. wewn. (chłodzenie)	H/M/L/Q	45/40/36/-		
	J. wewn. (grzanie)	H/M/L/Q	45/40/36/-		
	J. zewn. (chł./grz.)	Wysoki	56/58		
Przepływ powietrza	J. wewn. / J. zewn. (chł.)	Wysoki	m³/h	3 550/6 900	
	J. wewn. / J. zewn. (grz.)			3 550/7 300	
Zakres sprężu (standard)			Pa	60 do 260 (60)	
Wymiary netto WxSxG	J. wewn.	mm	425×1 250×490		
	J. zewn.	mm	1 290×900×330		
Masa	J. wewn.	kg	54 (119)		
	J. zewn.	kg	104 (229)		
Srednica przyłączy (ciecz / gaz)			mm	9,52/15,88	
Srednica wężyka skroplin (wewn./zewn.)				23,4/25,4	
Maks. dł. instalacji chłodniczej (bez doładowania)			m	75 (30)	
Maks. różnica poziomów				30	
Dopuszczalny zakres temperatur zewn.	chłodzenie	°CDB	-15 do 46		
	grzanie		-15 do 24		
Czynnik chłodniczy	Typ (GWP)			R410A (2 088)	
	Fabryczna ilość	kg(CO2eq-T)			3,45 (7,204)

Akcesoria opcjonalne

\* Kompatybilność opcjonalnych urządzeń Intesis prosimy sprawdzić na liście wyposażenia opcjonalnego na stronie 318

Sterownik przewodowy:	UTY-RNNYM	Interfejs sieciowy dla systemu split (zasilanie DC):	UTY-VTGX
Sterownik przewodowy:	UTY-RVNYM	Interfejs sieciowy dla systemu split (zasilanie AC):	UTY-VTGXV
Prosty sterownik przewodowy:	UTY-RSNYM	Zestaw przyłączeniowy wej./wyj.:	UTD-ECS5A
Zewnętrzny przełącznik funkcji:	UTY-TERX	Odbiornik podczewieni	UTY-LRHYM
Interfejs Wi-Fi:	UTY-TFNXZ1		
	FG-RC-WIF1Z2	(Jednostka zewn. AOYG60LATT)	
Zdalny czujnik temperatury:	UTY-XSZXZ1	Zestaw przyłączeniowy wej./wyj.:	UTY-XWZXZ2

Wymiary

(Jednostki : mm)

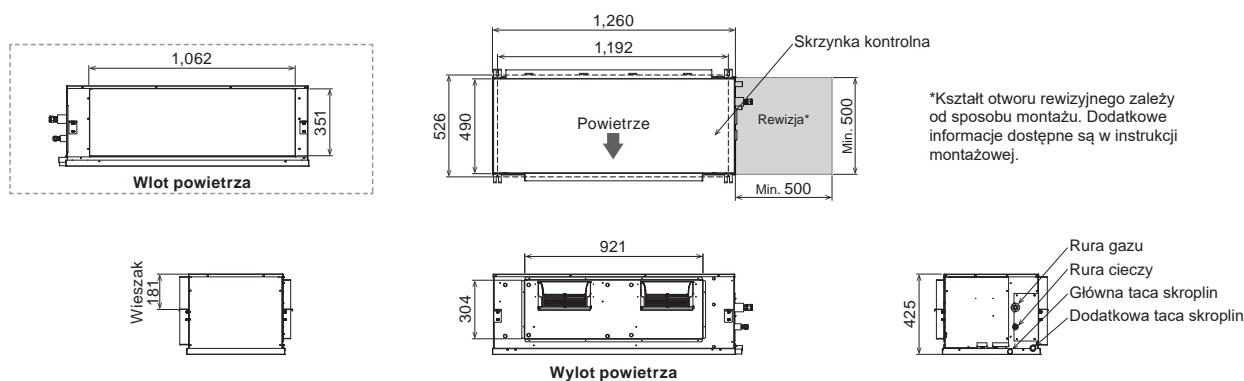

## Duże jednostki kanałowe



## Lekka i kompaktowa konstrukcja modułowa

W celu ułatwienia prac montażowych jednostkę wewnętrzną można podzielić na moduł wentylatora i moduł wymiennika ciepła.

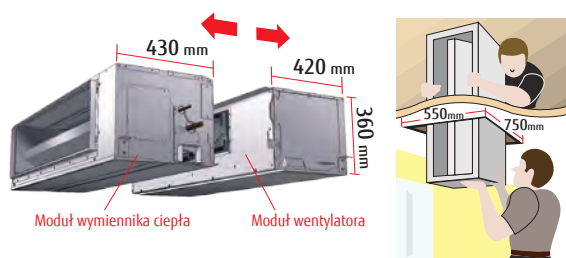

## Cicha praca

Połączenie wymiennika w kształcie litery V, stabilizatora przepływu powietrza oraz wysokowydajnego silnika wentylatora na prąd stały zapewnia wysoką wydajność i cichą pracę, pomimo niewielkiej konstrukcji.

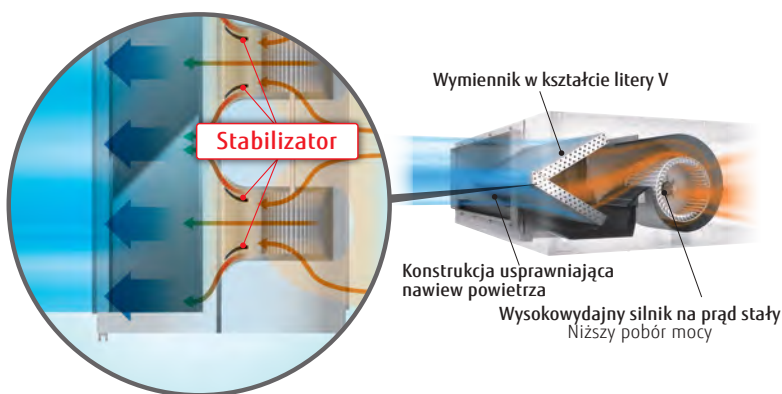

## Funkcja automatycznej regulacji nawiewu

Funkcja automatycznie reguluje optymalny nawiew powietrza, znacznie skracając czas montażu systemu.



## Współpraca z różnymi systemami centralnego sterowania (opcja)

Podłączenie interfejsów MODBUS, KNX umożliwia centralne sterowanie, nie tylko systemem klimatyzacji, ale również dodatkowymi obiektami i wyposażeniem.



Model : ARYG72LHTA / ARYG90LHTA



Sterownik przewodowy



Dane techniczne

Model	Jednostka wewnętrzna		ARYG72LHTA		ARYG90LHTA	
	Jednostka zewnętrzna		AOYG72LRLA		AOYG90LRLA	
Zasilanie	J. wewn.		jednofazowe, ~230V, 50Hz			
	J. zewn.		trójfazowe, ~400V, 50Hz			
Wydajność	chłodzenie	kW	19,0 (8,4+20,9)		22,0 (10,3+24,2)	
	grzanie		22,4 (7,2+24,6)		27,0 (8,5+29,7)	
Pobór mocy	chłodzenie/grzanie	kW	6,46 / 6,59		7,77 / 8,18	
EER	chłodzenie	W/W	2,94		2,83	
COP	grzanie	W/W	3,40		3,30	
SEER	chłodzenie	W/W	5,22		5,14	
SCOP	grzanie	W/W	3,94		3,92	
Maksymalny prąd pracy	J. wewn. (chłodzenie/grzanie)	A	-		-	
	J. zewn. (chłodzenie/grzanie)		-		-	
Osuszanie		l/h	4,5		6,0	
Ciśnienie akustyczne	J. wewn. (chłodzenie)	dB(A)	46/43/41/39		47/44/42/40	
	J. wewn. (grzanie)		46/43/41/39		47/44/42/40	
	J. zewn. (chł./grz.)		Wysoki		55/57	
Przepływ powietrza	J. wewn. / J. zewn. (chł.)	Wysoki	4 300/8 400		4 300/8 400	
	J. wewn. / J. zewn. (grzanie)		Wysoki		4 300/9 000	
Zakres sprężu (standard)		Pa	50 do 150 (72)		50 do 200 (72)	
Wymiary netto WxSxG	J. wewn.	mm	360x1 400x850		360x1 400x850	
	J. zewn.		1 428x1 080x480		1 428x1 080x480	
Masa	J. wewn.	kg	69 (152)		80 (176)	
	J. zewn.		165 (364)		174 (384)	
Średnica przyłączy (ciecz / gaz)		mm	12,7/25,4		12,7/25,4	
Średnica wężyka skroplin (wewn./zewn.)		mm	25/32		25/32	
Maks. dł. instalacji chłodniczej (bez doładowania)		m	100 (30)		100 (30)	
Różnica poziomów		m	30		30	
Dopuszczalny zakres temperatur zewn.	chłodzenie	°CDB	-15 do 46		-15 do 46	
	grzanie		-20 do 24		-20 do 24	
Czynnik chłodniczy	Typ (GWP)		R410A (2 088)		R410A (2 088)	
	Fabryczna ilość	kg(CO2eq-T)	5,6 (11,693)		7,1 (14,825)	

Akcesoria opcjonalne

\* Kompatybilność opcjonalnych urządzeń Intesis prosimy sprawdzić na liście wyposażenia opcjonalnego na stronie 318

Sterownik przewodowy (typ designerski) :	UTY-RVRY	Zewnętrzny przełącznik funkcji:	UTY-TERX	Interfejs sieciowy dla systemu split (zasilanie DC):	UTY-VTGX
Kompaktowy sterownik przewodowy:	UTY-RCRYZ1	Interfejs Wi-Fi:	FG-RC-WIF1Z2	Interfejs sieciowy dla systemu split (zasilanie AC):	UTY-VTGXV
Sterownik przewodowy (panel dotykowy):	UTY-RNRYZ5		UTY-TFSXJ3	Odbiornik podczerwiieni:	UTY-LBTYM
Sterownik przewodowy:	UTY-RLRY		FG-AC-WIF1Z		UTY-LRHYM
	UTY-RNNYM	Dodatkowe rozszerzenie wej./wyj.:	UTY-XCSX	Filtr z jonami srebra:	UTD-HFKA
	UTY-RVNYM	Zdalny czujnik temperatury:	UTY-XSZXZ1		
Prosty sterownik przewodowy (bez obsługi trybu pracy):	UTY-RHRY	Filtr o wydłużonej żywotności	UTD-LFKA	(Jednostka zewn. 72/90)	
Prosty sterownik przewodowy:	UTY-RSRY	Zestaw przyłączeniowy wej./wyj.:	UTY-XWZKZG	Zestaw przyłączeniowy wej./wyj.:	UTY-XWZKZ3
	UTY-RSNYM	Pompka skroplin:	UTZ-PX1NAB		

Wymiary

(Jednostki : mm)

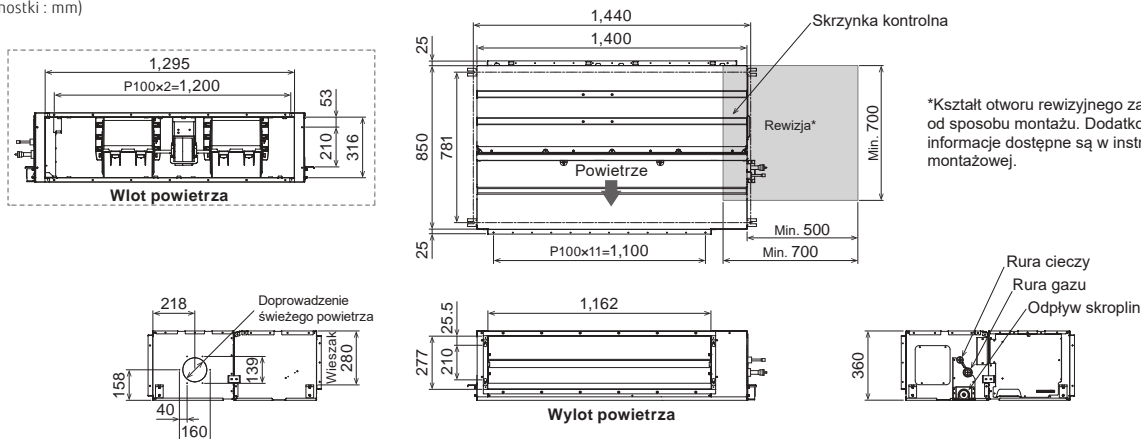

# Typ przypodłogowy

Kompaktowe rozmiary i komfort



## Wysoka energooszczędność

Nowy model przypodłogowy o indeksie 09 osiągnął najwyższy wskaźnik SEER 8,50 i klasę A+++ sezonowej efektywności dla chłodzenia.

Nowy model przypodłogowy o indeksie 09 osiągnął wyższy wskaźnik SCOP 4,30 i klasę A+ sezonowej efektywności dla grzania.



SEER 8,50<sup>\*1</sup> SCOP 4,30<sup>\*1</sup>

\*1: model 09

## Wszechstronny i prosty montaż

W zależności od stopnia zaawansowania budowy i wyposażenia pomieszczenia, jednostka wewnętrzna może być zainstalowana tak, aby była jak najmniej widoczna i odpowiednio harmonizowała z wnętrzem.

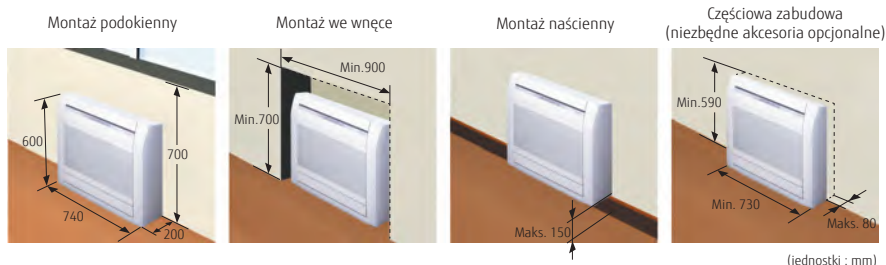

(jednostki : mm)

\*Montaż we wnęce za kratką maskującą jest niedozwolony.

## Praca w niskich temperaturach

Gwarantowana fabrycznie praca w trybie chłodzenia przy temperaturze zewnętrznej do -10°C.

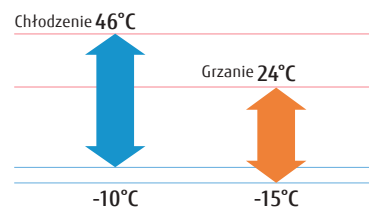

## Sterowanie z urządzenia mobilnego (Opcja)

Dzięki możliwości wyposażenia tego modelu w opcjonalny interfejs Wi-Fi, pracę urządzenia można sterować z dowolnego miejsca za pomocą urządzenia mobilnego. Instalacja interfejsu jest prosta i nie wymaga specjalistycznych umiejętności.



AIRSTAGE Mobile



## Funkcja 10°C HEAT

Temperatura może być utrzymywana na stałym poziomie 10°C, w celu uniknięcia jej nadmiernego spadku podczas nieobecności użytkowników.

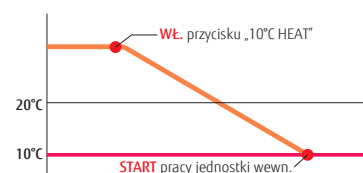



**Model: AGEG09KVCA / AGEG12KVCA / AGEG14KVCA**

Pilot bezprzewodowy



Dla AGEG09/12KVCA



Dla AGEG14KVCA

**Dane techniczne**

Model	Jednostka wewnętrzna		AGEG09KVCA	AGEG12KVCA	AGEG14KVCA
	Jednostka zewnętrzna		AOEG09KVCA	AOEG12KVCA	AOEG14KVCA
Zasilanie			jednofazowe, ~230V, 50Hz		
Wydajność	chłodzenie	kW	2,5 (0,9+3,5)	3,5 (0,9+4,0)	4,2 (0,9+5,2)
	grzanie		3,5 (0,9+5,1)	4,5 (0,9+5,3)	5,2 (0,9+6,3)
Pobór mocy	chłodzenie/grzanie	kW	0,53/0,81	0,88/1,22	1,06/1,41
EER	chłodzenie		4,70	4,00	3,95
COP	grzanie	W/W	4,30	3,70	3,70
Pdesign	chłodzenie/grzanie (-10°C)	kW	2,50/2,60	3,50/3,50	4,20/4,20
SEER	chłodzenie		8,50	8,20	8,10
SCOP	grzanie (strefa umiarkowana)	W/W	4,30	4,10	4,00
Klasa efektywności energetycznej	chłodzenie		A+++	A++	A++
	grzanie (strefa umiarkowana)		A+	A+	A+
Maksymalny prąd pracy	chłodzenie/grzanie	A	7,0/8,5	7,0/8,5	11,0/12,0
Sezonowe zużycie energii	chłodzenie	kWh/a	103	149	181
	grzanie		845	1,192	1,466
Osuszanie		l/h	1,3	1,8	2,1
Ciśnienie akustyczne	J. wewn. (chłodzenie)	H/M/L/Q	40/35/29/22	40/35/29/22	44/38/31/22
	J. wewn. (grzanie)	H/M/L/Q	41/35/29/22	41/35/29/22	43/37/29/22
	J. zewn. (chł./grz.)	Wysoki	43/47	45/51	51/50
Moc akustyczna	J. wewn. (chł./grz.)	Wysoki	53/54	53/54	57/56
	J. zewn. (chł./grz.)	Wysoki	58/61	61/64	63/63
Przepływ powietrza	J. wewn. / J. zewn. (chł.)	Wysoki	570/1 530	570/1 530	650/2 210
	J. wewn. / J. zewn. (grz.)	Wysoki	600/1 510	600/1 510	650/2 100
Wymiary netto WxSxG	J. wewn.	mm	600 × 740 × 200	600 × 740 × 200	600 × 740 × 200
	J. zewn.	mm	542 × 799 × 290	542 × 799 × 290	632 × 799 × 290
Masa	J. wewn.	kg	14 (31)	14 (31)	14 (31)
	J. zewn.	kg	31 (68)	31 (68)	38 (83)
Średnica przyłączy (ciecz / gaz)		mm	6,35/9,52	6,35/9,52	6,35/9,52
Średnica węża skroplin (wewn./zewn.)		mm	13,8/15,8 do 16,7	13,8/15,8 do 16,7	13,8/15,8 do 16,7
Maks. dł. instalacji chłodniczej (bez doładowania)		m	20 (15)	20 (15)	20 (15)
Maks. różnica poziomów			15	15	15
Dopuszczalny zakres temperatur zewn.	chłodzenie	°CDB	-10 do 46	-10 do 46	-10 do 46
	grzanie		-15 do 24	-15 do 24	-15 do 24
Czynnik chłodniczy	Typ (GWP)		R32 (675)	R32 (675)	R32 (675)
	Fabryczna ilość	kg(CO2eq-T)	0,85 (0,574)	0,85 (0,574)	0,94 (0,635)

**Akcesoria opcjonalne**

\* Kompatybilność opcjonalnych urządzeń Intesis prosimy sprawdzić na liście wyposażenia opcjonalnego na stronie 318

 Sterownik przewodowy (typ designerski) :  
 Kompaktywny sterownik przewodowy:  
 Sterownik przewodowy (panel dotykowy):  
 Sterownik przewodowy:  
 Prosty sterownik przewodowy (bez obsługi trybu pracy):

 UTY-RVRY  
 UTY-RCRYZ1  
 UTY-RNRYZ5  
 UTY-RLRY  
 UTY-RHRY

 Prosty sterownik przewodowy: UTY-RSRY  
 Zewnętrzny przełącznik funkcji: UTY-TERX  
 Interfejs Wi-Fi: FG-AC-WIF1Z1  
 UTY-TFSXJ3  
 UTR-STA  
 Zestaw do zabudowy:

 Interfejs sieciowy dla systemu split (zasilanie DC):  
 Interfejs sieciowy dla systemu split (zasilanie AC):  
 Zestaw przyłączeniowy:  
 Zestaw przyłączeniowy wej./wyj.:  
 Filtr z jonami srebra:

 UTY-VTGX  
 UTY-VTGXV  
 UTY-TWRXZ3  
 UTY-XWZXZ5  
 UTR-FA03-5

**Wymiary**

(Jednostki : mm)

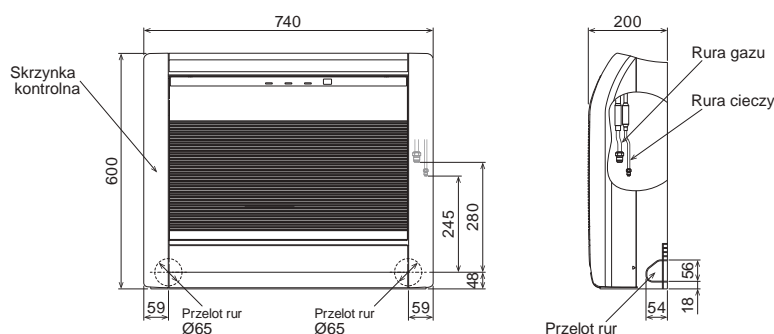

SPLIT

# Typ przysufitowy

Komfort dla dużych pomieszczeń



reddot winner 2020



(30/36/  
45/54)

## Lekka elegancka konstrukcja

Lekką, elegancką konstrukcją, dającą efekt trójwymiarowości, tworzą zaokrąglone powierzchnie.



## Prosty montaż

Nowy system montażowy znacznie ułatwia instalację jednostki wewnętrznej pod sufitem.

1. Instalacja wsporników montażowych

2. Przytrzymać panel sufitowy i wpasować jednostkę we wsporniki montażowe

3. Przykręcić wkręty mocujące



## Prosta konserwacja

Przedni panel można otworzyć bez jego demontażu, zapewniając bezpieczny i szybki serwis.

Przedni panel można zdjąć w celu czyszczenia.

Dostęp do elementów sterowniczej jest możliwy przez szeroki otwór z boku urządzenia.



## Elastyczny montaż

Wążek skroplin i instalację rurową można poprowadzić pod obudową i wyprowadzić na zewnątrz, swobodnie w prawo, lewo z boku i od spodu jednostki.



## Współpraca z różnymi systemami centralnego sterowania (opcja)

Podłączenie interfejsów MODBUS, KNX umożliwia centralne sterowanie, nie tylko systemem klimatyzacji, ale również dodatkowymi obiektami i wyposażeniem.



Systemy centralnego sterowania



**Model: ABEG18KRТА / ABEG22KRТА / ABEG24KRТА / ABEG30KRТА / ABEG36KRТА / ABEG45KRТА  
ABEG36KRТА [trójfazowe] / ABEG45KRТА [trójfazowe] / ABEG54KRТА [trójfazowe]**



**Dane techniczne**

Model	Jednostka wewnętrzna		ABEG18KRТА	ABEG22KRТА	ABEG24KRТА	ABEG30KRТА	ABEG36KRТА	ABEG45KRТА	ABEG36KRТА	ABEG45KRТА	ABEG54KRТА
	Jednostka zewnętrzna		AOEG18KBTB	AOEG22KBTB	AOEG24KBTB	AOEG30KBTB	AOEG36KBTB	AOEG45KBTB	AOEG36KRТА	AOEG45KRТА	AOEG54KRТА
Zasilanie			jednofazowe, ~230V, 50Hz						trójfazowe, ~400V, 50Hz		
Wydajność	chłodzenie	kW	5,2 (0,9-5,9)	6,0 (0,9-6,7)	6,8 (0,9-8,0)	8,5 (2,8-10,0)	9,5 (2,8-11,2)	12,1 (4,0-13,5)	9,5 (2,8-11,2)	12,1 (4,0-13,5)	13,4 (4,5-14,5)
	grzanie		6,0 (0,9-7,5)	7,0 (0,9-8,0)	7,5 (0,9-9,1)	10,0 (2,7-11,2)	10,8 (2,7-12,7)	13,5 (4,2-16,2)	10,8 (2,7-12,7)	13,5 (4,2-16,2)	15,5 (4,7-16,5)
Pobór mocy	chłodzenie/grzanie	kW	1,55/1,62	1,87/1,95	2,14/1,97	2,65/2,77	2,96/2,88	4,22/3,84	2,96/2,88	4,22/3,84	4,45/4,43
EER	chłodzenie		3,35	3,21	3,18	3,21	3,21	2,87	3,21	2,87	3,01
COP	grzanie	3,70	3,59	3,81	3,61	3,75	3,52	3,75	3,52	3,5	
Pdesign	chłodzenie/grzanie(-10°C)	kW	5,24,4	6,04,8	6,86,0	8,58,0	9,5/8,7	12,1/9,2	9,5/8,7	12,1/9,2	13,4/9,5
SEER	chłodzenie		6,2	6,1	6,2	6,1	6,37	6,24	6,37	6,25	5,88
SCOP	grzanie	4,1	4,0	4,1	4,0	4,21	4,05	4,21	4,05	3,95	
Klasa efektywności energetycznej	chłodzenie	A++		A++		A++		A++		-	
	grzanie	A+		A+		A+		A+		-	
Maksymalny prąd pracy	chłodzenie/grzanie	A	12,1/12,1	12,6/12,6	13,6/13,6	22,6/22,6	22,6/22,6	28,5/28,5	10,5/10,5	14,0/14,0	14,0/14,0
Sezonowe zużycie energii	chłodzenie		kWh/a	293	344	384	486	524	-	524	-
	grzanie	1501		1677	2042	2796	2904	-	2904	-	-
Osuszanie		l/h	2,0	2,5	2,2	3,0	2,6	4,5	2,6	4,5	5,0
Ciśnienie akustyczne	J. wewn. (chłodzenie)	H/M/L/Q	38/36/33/31	42/37/34/31	41/36/32/29	45/40/35/32	44/40/37/32	45/41/39/34	44/40/37/32	45/41/39/34	48/44/41/38
	J. wewn. (grzanie)	H/M/L/Q	38/36/33/31	42/37/34/31	41/36/32/29	45/40/35/32	44/40/37/32	45/41/39/34	44/40/37/32	45/41/39/34	48/44/41/38
	J. zewn. (chł./grz.)	Wysoki	50/50	51/51	53/54	53/54	55/55	57/57	55/55	57/57	57/59
Moc akustyczna	J. wewn. (chł./grz.)	Wysoki	53/53	57/57	56/56	60/60	59/59	60/60	59/59	60/60	63/63
	J. zewn. (chł./grz.)	Wysoki	62/62	63/63	65/66	68/69	70/70	71/71	70/70	71/71	73/73
Przepływ powietrza	J. wewn. / J. zewn. (chł.)	Wysoki	840/2160	900/2240	1230/2700	1400/3750	1850/3750	1900/4450	1850/3750	1900/4450	2100/4450
	J. wewn. / J. zewn. (grz.)	Wysoki	840/1830	900/1960	1230/2700	1400/3750	1800/3750	1850/4450	1800/3750	1850/4450	2100/4450
Wymiary netto WxSxG	J. wewn.	mm	235x1080x705	235x1080x705	235x1390x705	235x1390x705	235x1700x705	235x1700x705	235x1700x705	235x1700x705	235x1700x705
	J. zewn.	mm	632x799x290	632x799x290	716x820x315	788x940x320	788x940x320	998x940x320	788x940x320	998x940x320	998x940x320
Masa	J. wewn.	kg	24	24	31	31	38	38	38	38	38
	J. zewn.	kg	36	38	42	52	52	67	53	67	67
Średnica przyłączy (ciecz / gaz)		mm	6,35/12,7	6,35/12,7	6,35/12,7	9,52/15,88	9,52/15,88	9,52/15,88	9,52/15,88	9,52/15,88	9,52/15,88
Średnica przyłącza odpływu skroplin (wewn./zewn.)		mm	25/32	25/32	25/32	25/32	25/32	25/32	25/32	25/32	25/32
Maks. dł. instalacji chłodniczej (bez doładowania)		m	30 (20)	30 (20)	30 (20)	50 (30)	50 (30)	50 (30)	50 (30)	50 (30)	50 (30)
Maks. różnica poziomów			20	25	25	30	30	30	30	30	30
Dopuszczalny zakres temperatur zewn.	chłodzenie	°CDB	-15 do 46	-15 do 46	-15 do 46	-15 do 46	-15 do 46	-15 do 46	-15 do 46	-15 do 46	-15 do 46
	grzanie		-15 do 24	-15 do 24	-15 do 24	-15 do 24	-15 do 24	-15 do 24	-15 do 24	-15 do 24	-15 do 24
Czynnik chłodniczy	Typ (GWP)		R32 (675)	R32 (675)	R32 (675)	R32 (675)	R32 (675)	R32 (675)	R32 (675)	R32 (675)	R32 (675)
	Fabryczna ilość	kg(CO2eq-T)	1,02 (0,689)	1,25 (0,844)	1,25 (0,844)	1,90 (1,283)	1,90 (1,283)	2,70 (1,823)	1,90 (1,283)	2,70 (1,823)	2,7 (1,823)

**Akcesoria opcjonalne**

\* Kompatybilność opcjonalnych urządzeń Intesis prosimy sprawdzić na liście wyposażenia opcjonalnego na stronie 318

Sterownik przewodowy (typ designerski):	UTY-RVRY	Zestaw przyłączeniowy wej./wyj.:	UTY-XWXZG	Interfejs sieciowy dla systemu split (zasilanie DC):	UTY-VTGX
Kompaktowy sterownik przewodowy:	UTY-RCRYZ1	Interfejs Wi-Fi:	UTY-TFSXJ3	Interfejs sieciowy dla systemu split (zasilanie AC):	UTY-VTGVX
Sterownik przewodowy (panel dotykowy):	UTY-RNRYZ5		FG-AC-WIF1Z1		
Sterownik przewodowy:	UTY-RLRY	Pompka skroplin:	UTR-DPB24T	(Jednostka zewn. 30/36/45/54)	
Prosty sterownik przewodowy (bez obsługi trybu pracy):	UTY-RHRY	Odbiornik podczepieni:	UTY-LBTYH	Zestaw przyłączeniowy wej./wyj.:	UTY-XWXZ3
Prosty sterownik przewodowy:	UTY-RSRY	Przyłącze chłodnicze typu L:	UTP-FX24A (18/22/24)		
Dodatkowe rozszerzenie wej./wyj.:	UTY-XCSX		UTP-FX35A (30/36/45/54)		
Obudowa rozszerzenia wej./wyj.:	UTZ-GXEA	Zewnętrzny przełącznik funkcji:	UTY-TERX		

**Wymiary**

(Jednostki : mm)

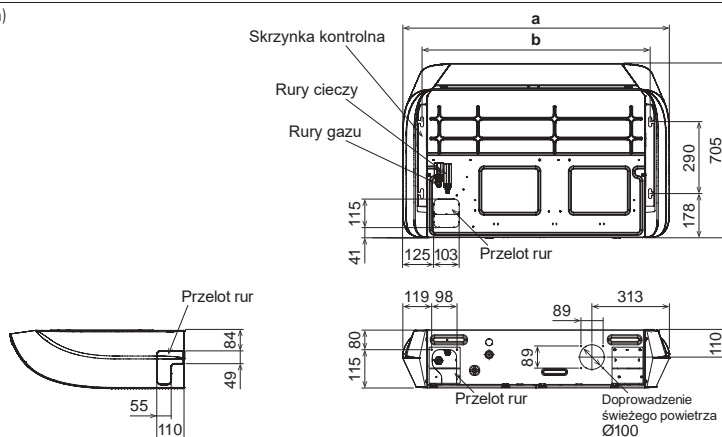

	ABEG 18/22KRТА	ABEG 24/30KRТА	ABEG 36/45/54 KRТА
a	1,080	1,390	1,700
b	923	1,233	1,543

SPLIT

# Typ przysufitowy ECO

Komfort dla dużych pomieszczeń



reddot winner 2020



(30/36/45/54)

## Lekka elegancka konstrukcja

Lekką, elegancką konstrukcją, dającą efekt trójwymiarowości, tworzą zaokrąglone powierzchnie.



## Prosty montaż

Nowy system montażowy znacznie ułatwia instalację jednostki wewnętrznej pod sufitem.

1. Instalacja wsporników montażowych

2. Przytrzymać panel sufitowy i wpasować jednostkę we wsporniki montażowe

3. Przykręcić wkręty mocujące



## Prosta konserwacja

Przedni panel można otworzyć bez jego demontażu, zapewniając bezpieczny i szybki serwis.

Przedni panel można zdjąć w celu czyszczenia.

Dostęp do elementów sterowniczej jest możliwy przez szeroki otwór z boku urządzenia.



## Elastyczny montaż

Wążek skroplin i instalację rurową można poprowadzić pod obudową i wyprowadzić na zewnątrz, swobodnie w prawo, lewo z boku i od spodu jednostki.



## Współpraca z różnymi systemami centralnego sterowania (opcja)

Podłączenie interfejsów MODBUS, KNX umożliwia centralne sterowanie, nie tylko systemem klimatyzacji, ale również dodatkowymi obiektami i wyposażeniem.



Systemy centralnego sterowania



**Model : ABEG18KRТА / ABEG22KRТА / ABEG24KRТА / ABEG30KRТА / ABEG36KRТА / ABEG45KRТА  
ABEG36KRТА [trójfazowe] / ABEG45KRТА [trójfazowe] / ABEG54KRТА [trójfazowe]**



**Dane techniczne**

Model	Jednostka wewnętrzna		ABEG18KRТА	ABEG22KRТА	ABEG24KRТА	ABEG30KRТА	ABEG36KRТА	ABEG45KRТА	ABEG36KRТА	ABEG45KRТА
	Jednostka zewnętrzna		AOEG18KATA	AOEG22KATA	AOEG24KATA	AOEG30KATA	AOEG36KATA	AOEG45KATA	AOEG36KQTA	AOEG45KQTA
Zasilanie			jednofazowe, ~230V, 50Hz					trójfazowe, ~400V, 50Hz		
Wydajność	chłodzenie	kW	5,2 (0,9-5,4)	6,0 (0,9-6,3)	6,8 (0,9-7,4)	8,5 (2,8-9,6)	9,5 (2,8-10,6)	12,1 (4,0-12,6)	9,5 (2,8-10,6)	12,1 (4,0-12,6)
	grzanie		6,0 (0,9-6,3)	7,0 (0,9-7,4)	7,5 (0,9-8,6)	10,0 (2,7-10,8)	10,8 (2,7-12,5)	13,5 (4,2-15,0)	10,8 (2,7-12,5)	13,5 (4,2-15,0)
Pobór mocy	chłodzenie/grzanie	kW	1,66/1,71	1,95/2,09	2,19/2,00	2,78/2,86	3,13/3,03	4,84/4,18	3,13/3,03	4,84/4,18
EER	chłodzenie	W/W	3,13	3,08	3,11	3,06	3,04	2,5	3,04	2,5
COP	grzanie		3,51	3,35	3,75	3,5	3,56	3,23	3,56	3,23
Pdesign	chłodzenie/grzanie(-10°C)	kW	5,2/3,8	6,0/4,4	6,8/5,4	8,5/8,0	9,5/8,7	12,1/9,2	9,5/8,7	12,1/9,2
SEER	chłodzenie	W/W	5,8	5,6	6,0	5,8	5,6	5,2	5,6	5,2
SCOP	grzanie		3,8	3,8	3,9	3,9	3,9	3,8	3,9	3,8
Klasa efektywności energetycznej	chłodzenie		A+	A+	A+	A+	A+	-	A+	-
	grzanie		A	A	A	A	A	-	A	-
Maksymalny prąd pracy	chłodzenie/grzanie	A	10,1/10,1	11,6/11,6	12,6/12,6	22,5/22,5	22,5/22,5	28,1/28,1	10,5/10,5	13,6/13,6
Sezonowe zużycie energii	chłodzenie	kWh/a	538	375	679	512	594	-	594	-
	grzanie		1,398	1,618	1,935	2,871	3,117	-	3,117	-
Osuszanie		l/h	2,0	2,5	2,2	3,0	2,6	4,5	2,6	4,5
Ciśnienie akustyczne	J. wewn. (chłodzenie)	H/M/L/Q	38/36/33/31	42/37/34/31	41/36/32/29	45/40/35/32	44/40/37/32	45/41/39/34	44/40/37/32	45/41/39/34
	J. wewn. (grzanie)	H/M/L/Q	38/36/33/31	42/37/34/31	41/36/32/29	45/40/35/32	44/40/37/32	45/41/39/34	44/40/37/32	45/41/39/34
Moc akustyczna	J. wewn. (chł./grz.)	Wysoki	51/52	52/53	54/55	53/55	55/55	58/59	55/55	58/59
	J. zewn. (chł./grz.)	Wysoki	53/53	57/57	56/56	60/60	59/59	60/60	59/59	60/60
Przepływ powietrza	J. wewn. / J. zewn. (chł.)	Wysoki	840/1 710	900/2 240	1 230/2 885	1 400/3 750	1 850/3 750	1 900/4 450	1 850/3 750	1 900/4 450
	J. wewn. / J. zewn. (grz.)	Wysoki	840/1 840	900/2 240	1 230/2 350	1 400/3 750	1 800/3 750	1 850/4 450	1 800/3 750	1 850/4 450
Wymiary netto WxSxG	J. wewn.	mm	235×1 080×705	235×1 080×705	235×1 390×705	235×1 390×705	235×1 700×705	235×1 700×705	235×1 700×705	235×1 700×705
	J. zewn.	mm	542×799×290	632×799×290	632×799×290	788×940×320	788×940×320	988×940×320	788×940×320	988×940×320
Masa	J. wewn.	kg	24	24	31	31	38	38	38	38
	J. zewn.	kg	33	36	38	52	52	61	53	62
Średnica przyłączy (ciecz / gaz)		mm	6,35/12,7	6,35/12,7	6,35/12,7	9,52/15,88	9,52/15,88	9,52/15,88	9,52/15,88	9,52/15,88
Średnica przyłącza odpływu skroplin (wewn./zewn.)		mm	25/32	25/32	25/32	25/32	25/32	25/32	25/32	25/32
Maks. dł. instalacji chłodniczej (bez doładowania)		m	20 (15)	25 (15)	25 (20)	30 (30)	30 (30)	30 (30)	30 (30)	30 (30)
Maks. różnica poziomów		m	15	20	20	30	30	30	30	30
Dopuszczalny zakres temperatur zewn.	chłodzenie	°CDB	-10 do 46	-10 do 46	-10 do 46	-10 do 46	-10 do 46	-10 do 46	-10 do 46	-10 do 46
	grzanie		-15 do 24	-15 do 24	-15 do 24	-15 do 24	-15 do 24	-15 do 24	-15 do 24	-15 do 24
Czynnik chłodniczy	Typ (GWP)		R32 (675)	R32 (675)	R32 (675)	R32 (675)	R32 (675)	R32 (675)	R32 (675)	R32 (675)
	Fabryczna ilość	kg(CO2eq-T)	0,9 (0,608)	1,1 (0,743)	1,25 (0,844)	1,90 (1,283)	1,90 (1,283)	2,40 (1,620)	1,90 (1,283)	2,40 (1,620)

**Akcesoria opcjonalne**

\* Kompatybilność opcjonalnych urządzeń Intesis prosimy sprawdzić na liście wyposażenia opcjonalnego na stronie 318

Kompaktowy sterownik przewodowy:	UTY-RCRYZ1	Zestaw przyłączeniowy wej./wyj.:	UTY-XWXZG	Interfejs sieciowy dla systemu split (zasilanie DC):	UTY-VITGX
Sterownik przewodowy (panel dotykowy):	UTY-RNRYZ5	Interfejs Wi-Fi:	UTY-TFSXJ3	Interfejs sieciowy dla systemu split (zasilanie AC):	UTY-VITGXV
Sterownik przewodowy:	UTY-RLRY		FG-AC-WIFIZ1		
Prosty sterownik przewodowy (bez obsługi trybu pracy):	UTY-RHRY	Pompka skroplin:	UTR-DPB24T	(Jednostka zewn. 30/36/45/54)	
Prosty sterownik przewodowy:	UTY-RSRY	Odbiornik podczepieni:	UTY-LBTYH	Zestaw przyłączeniowy wej./wyj.:	UTY-XWXZ3
Dodatkowe rozszerzenie wej./wyj.:	UTY-XCSX	Przyłącze chłodnicze typu L:	UTP-FX24A (18/22/24)		
Obudowa rozszerzenia wej./wyj.:	UTZ-GXEA		UTP-FX35A (30/36/45/54)		
		Zewnętrzny przełącznik funkcji:	UTY-TERX		

**Wymiary**

(Jednostki : mm)

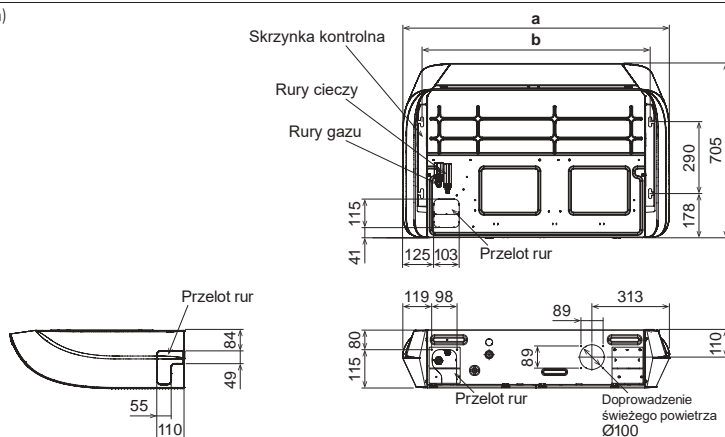











	ABEG 18/22KRТА	ABEG 24/30KRТА	ABEG 36/45/54 KRТА
a	1,080	1,390	1,700
b	923	1,233	1,543

# Zestawienie funkcji

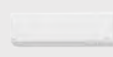
Typ		Typ ścienny				
Seria		Seria NORDIC HIGH GRADE	Seria NORDIC STANDARD	Seria DESIGN		
						
Model		ASEH09/12/14KHCBN ASEH09/12/14KHCBN-B	ASYG09/12/14KMCEN ASEG09/12/14KMCEN-B	ASEH07/09/12/14KGTG, ASYG07/09/12/14KGTG, ASYG07/09/12/14KGTGTE	ASEG07/09/12/14KETF ASEG07/09/12/14KETF-B, ASYG07/09/12/14KETE ASYG07/09/12/14KETE-B	
						
Energoszczędność	 Czujnik obecności – save	●		●		
	 Czujnik obecności – save & stop					
	 Tryb ekonomiczny	●	●	●	●	
	 Ograniczony zakres nastawy temperatury			○	○	
	 Przywracanie ustawionej temperatury			○	○	
Komfort	 Wydajne ogrzewanie	●	●			
	 Wydajny dyfuzor	●				
	 Pełna moc	●	●	●	●	
	 Funkcja 10° HEAT	●	●	●	●	
	 Tryb cichej pracy	●	●	●	●	
	 Automatyczna zmiana trybu pracy	●	●	●	●	
	 Automatyczne wachlowanie góra/dół	●	●	●	●	
	 Automatyczne wachlowanie góra/dół, lewo/prawo	●				
	 Automatyczna regulacja siły nawiewu	●	●	●	●	
	 Automatyczny restart	●	●	●	●	
	 Kanałowe doprowadzenie świeżego powietrza					
	 Doprowadzenie świeżego powietrza					
	 Podłączenie kanałów nawiewnych					
	 Indywidualne sterowanie nawiewem					
	 Sterowanie wentylatorem w trybie ogrzewania	●				
	 6-stopniowa regulacja przepływu powietrza	●				
	Wygoda	 Programator automatycznego wyłączenia			○	○
		 Program nocny	●	●	●	●
		 Programator	●	●	●	●
		 Programator tygodniowy	●	●	●	●
 Programator tygodniowy i programator temperatury		○	○	○	○	
 Kontrolka filtra		●	●	●	●	
 Eksport informacji o błędzie				○	○	
 Zewnętrzne wejścia / wyjścia				○	○	
 Sterowanie bezprzewodowe		●	●	● (KGTG, KGTG) ○ (KGTE)	● (KETF, KETF-B) ○ (KETE, KETE-B)	
 System pracy zbiorowej*1						
Czystość	 Funkcja specjalnego chłodzenia					
	 Filtr jonowy		●	●	●	
	 Filtr polifenolowy		●	●	●	
	 Filtr o wydłużonej żywotności					
	 Łatwy w czyszczeniu panel obudowy	●	●	●	●	
	 Filtr z jonami srebra	○	○	○	○	
Montaż	 Filtr plazmowy	●				
	 Automatyczna regulacja nawiewu					
	Pompka skroplin w standardzie					
	Niebieskie lamele					
	Monitorowanie układu chłodniczego			○ (KGTG)		

\*1 Dodatkowe informacje o systemie pracy zbiorowej dostępne są na stronie 281

\*2 Do korzystania z Funkcji specjalnego chłodzenia wymagany jest sterownik przewodowy (UTY-RNRYZ5).

Typ ścienny					
Seria STANDARD	Seria STANDARD		Seria ECO		
					
ASEH07/09/12/14KMCG, ASEH07/09/12/14KMCG-B, ASYG07/09/12/14KMCF, ASYG07/09/12/14KMCE	ASEG18/24KMTE	ASEH30/36KMTB	ASEH07/09/12KNCA	ASEG18/24KLCA	ASEH07/09/12KLTA
					
		●			
●	●	●	●	●	●
○	○	○			
○	○	○			
●	●	●	●	●	●
●	●	●	●		
●	●	●	●		
●	●	●	●	●	●
●	●	●	●	●	●
●	●	●	●	●	●
●	●	●	●	●	●
○	○	○			
●	●	●	●	●	●
●	●	●	●	●	●
○	●	●	● <sup>*3</sup>		
○	○	○			
●	●	●	●	●	●
○	○	○			
○	○	○			
● (KMCF, KMCG) ○ (KMCE)	○	○	●		○
		○ <sup>*2</sup>			
●	●	●			
●	●	●			
●	●	●	●	●	●
○	○	○	○	○	○
		●	●		●
○ (KMCG)		○	○		○

\*3: Funkcja dostępna jest wyłącznie w aplikacji AIRSTAGE Mobile i na pilocie przewodowym. Nie można z niej korzystać przy użyciu pilota bezprzewodowego. ○: Funkcja opcjonalna













# Zestawienie funkcji

Typ		Typ kasetonowy		Typ kanałowy		
Seria		Zwarty - nawiew 4-stronny	Nawiew obwodowy	Slim (z pompką skroplin)	Średni spręż (wydajność i komfort)	Średni spręż (kompaktowe rozmiary i komfort)
Model		AUXG 09/12/14/18/22/24 KVL A	AUXG 18/22/24/30/36/45/54 KRL B	ARXG 09/12/14/18 KLLAP	ARXH 12/14/18/22/24/ 30/36/45/54 KMTAP	ARXG 12/14/18/22/ 24/30/36/45/54 KHTAP
Energooszczędność						
Energooszczędność	Czujnik obecności - save					
	Czujnik obecności - save & stop		○			
	Tryb ekonomiczny	●	●	●	○	●
	Ograniczony zakres nastawy temperatury	○	●	○	○	●
	Przywracanie ustawionej temperatury	●	●	●	○	●
Komfort	Wydajny dyfuzor					
	Pełna moc					
	Funkcja 10° HEAT	●	○	○	○	○
	Tryb cichej pracy		○ (45/54)			○ (45/54)
	Automatyczna zmiana trybu pracy	●	●	●	●	●
	Automatyczne wachlowanie góra/dół	●	●	○		
	Automatyczne wachlowanie góra/dół, lewo/prawo					
	Automatyczna regulacja siły nawiewu	●	●	●	●	●
	Automatyczny restart	●	●	●	●	●
	Kanałowe doprowadzenie świeżego powietrza		●		●	●
	Doprowadzenie świeżego powietrza	○	○	○	○	○
	Podłączenie kanałów nawiewnych		●			
	Indywidualne sterowanie nawiewem		●			
	Wygoda	Programator automatycznego wyłączenia	●	●	●	●
Program nocny		●	○	○	○	○
Programator		●	○	○	●	○
Programator tygodniowy		●	●	●	○	●
Programator tygodniowy i programator temperatury		○		●		
Kontrolka filtra		●	●	●	●	●
Eksport informacji o błędzie			○		●	○
Zewnętrzne wejścia / wyjścia		●	●	●	●	●
Sterowanie bezprzewodowe		○	○	○	○	○
System pracy zbiorowej <sup>*1</sup>						
Czystość	Funkcja specjalnego chłodzenia <sup>*2</sup>					
	Filtr jonowy					
	Filtr polifenolowy					
	Filtr o wydłużonej żywotności				○	○
	Łatwy w czyszczeniu panel obudowy					
Montaż	Filtr z jonami srebra	○	○	○	○	○
	Automatyczna regulacja nawiewu				●	●
	Pompka skroplin w standardzie	●	●	●	●	●
	Niebieskie lamele		● (30/36/45/54)		● (30/36/45/54)	● (30/36/45/54)
Monitorowanie układu chłodniczego				○		

\*1 Dodatkowe informacje o systemie pracy zbiorowej dostępne są na stronie 281

\*2 Do korzystania z Funkcji specjalnego chłodzenia wymagany jest sterownik przewodowy (UTY-RNRYZ5).



Średni spręż (Standard)	Typ kanałowy			Typ przypodłogowy	Typ przysufitowy
	Wysoki spręż		Duże jednostki		
					
ARXG22KMLB ARXG24/30/36/45KMLA	ARXG45/54KHTB	ARYG60LHTA	ARYG72/90LHTA	AGEG09/12/14KVCA	ABEG 18/22/24/30/36/45/54 KRTA
					
●	●	●	●	●	●
○	○	○	●	○	●
●	○	○	●	○	●
				●	
○	○	○	○	●	○
○ (45) (36/MLA)		○	○	●	○
●	●	●	●	●	●
				●	●
●	●	●	●	●	●
●	●	●	●	●	●
○	○	○	○		○
●					
●	●	○	●	○	●
○	○	○	○	●	○
○	○	○	○	●	○
●	●		●	●	●
●	●	●	●	●	●
●	●	●	●	●	●
●	○		○	○	○
●	●	○	●	○	●
○	○	○	○	○	○
				●	
				●	
○	○	○	○		
○	○		○	○	
○			●		
○			○		○
● (30/36/45)	●	●	●		● (30/36/45/54)

\*3: Funkcja dostępna jest wyłącznie w aplikacji AIRSTAGE Mobile i na pilocie przewodowym. Nie można z niej korzystać przy użyciu pilota bezprzewodowego. ○: Funkcja opcjonalna



## Dla małych obiektów użytkowych i domów mieszkalnych

# MULTI-SPLIT

- 132 Przegląd modeli Multi Split
- 134 Typszereg jednostek zewnętrznych
- 136 Jednostki wewnętrzne dla 2-5 pomieszczeń
- 138 Jednostki wewnętrzne dla systemu Multi Symultanicznego
- 160 Zestawienie funkcji i podsumowanie



### Modele na czynnik R32

- 140 Systemy Multi dla 2,3,4 i 5 pomieszczeń
- 144 Podwójne/Potrójne Systemy Multi Symultaniczne
- 
- 146 Specyfikacje jednostek dla 2-5 pomieszczeń
- 
- 150 Tabele kombinacji dla 2-5 pomieszczeń





## Sterowanie kilkoma jednostkami wewnętrznymi w połączeniu z jedną jednostką zewnętrzną. Stwórz swój własny system.

Jeśli chcesz utrzymać komfort w pomieszczeniach o dużej powierzchni lub w wielu mniejszych, polecamy zastosowanie naszego systemu Multi Split. Wymaga on użycia tylko jednej jednostki zewnętrznej. Wybierz preferowany model z szerokiego wachlarza jednostek wewnętrznych, dopasowanych do każdego rodzaju wnętrza. Możesz dowolnie łączyć urządzenia. Stwórz system klimatyzacji dopasowany do Twoich potrzeb.

# Przegląd urządzeń Multi Split

Jednostki zewnętrzne systemu Multi Split gwarantują oszczędność miejsca. Istnieje możliwość podłączenia do jednego agregatu aż 5 jednostek wewnętrznych, obsługujących kilka pomieszczeń. Systemy Multi Split znajdują wszechstronne zastosowanie – mogą być instalowane w pomieszczeniach takich jak domy, biura czy sklepy.



## Multi dla 3,4 i 5 pomieszczeń



3 pomieszczenia,  
model 18/24



4 pomieszczenia, model 30  
5 pomieszczenia, model 36



## Multi dla 2 pomieszczeń

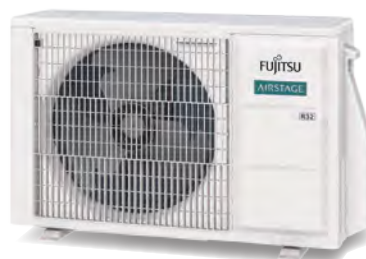

Model 14

## System Multi dla 2-5 pomieszczeń

Jednostki Multi dla 2 do 5 pomieszczeń są rozwiązaniem dedykowanym do klimatyzacji w domach jednorodzinnych czy biurach. System oferuje możliwość podłączenia oraz indywidualnego sterowania od 2 do 5 jednostek wewnętrznych. Sterowanie układem klimatyzatorów możliwe jest za pomocą indywidualnych i centralnych sterowników wyposażonych m.in. w programator czasu pracy dla każdego pomieszczenia z osobna oraz w liczne funkcje wspomagające oszczędność energii. Jednostki zewnętrzne gwarantują oszczędność przestrzeni dzięki możliwości montażu na balkonie lub pod oknem.

## Podwójny/Potrójny



Podwójny,  
Model 36  
(jednofazowe, trójfazowe)



Podwójny/Potrójny,  
Model 45/54  
(jednofazowe, trójfazowe)











Model 18

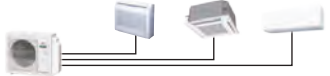

## Systemy Multi Symultaniczne

Układy Multi Symultaniczne sprawdzą się w lokalizacjach, w których jednostki wewnętrzne mają pracować jednocześnie (symultanicznie), tj. niewielkie budynki, halle wejściowe, sale konferencyjne i szkoleniowe oraz inne pomieszczenia o dużej kubaturze. Systemy te dopuszczają pracę nawet 4 jednostek jednocześnie. Ten typ jest odpowiedni dla dużych przestrzeni biurowych oraz pomieszczeń o nietypowym kształcie.

# Typoszereg jednostek zewnętrznych

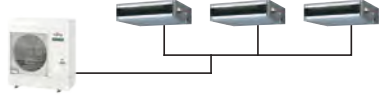
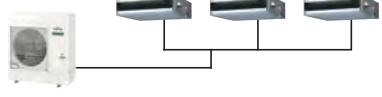
		Model		14	18
		Nominalna wydajność chłodzenia (kW)		4,0	5,0
Multi dla 2, 3, 4 i 5 pomieszczeń	Multi dla 2 pomieszczeń – maks. 2 jedn. wewn.			AOEG14KBCA2	AOEG18KBCA2
	Multi dla 3 pomieszczeń – maks. 3 jedn. wewn.				
	Multi dla 4 pomieszczeń – maks. 4 jedn. wewn.				
	Multi dla 5 pomieszczeń – maks. 5 jedn. wewn.				
Multi Symultaniczne	Podwójny Jednofazowy				
	Podwójny Trójfazowy				
	Podwójny/Potrójny Jednofazowy				
	Podwójny/Potrójny Trójfazowy				

**UWAGA: 1. Multi dla 2 pomieszczeń:** Maksymalnie można podłączyć 2 jednostki wewnętrzne.  
 AOEG14KBTA2: Całkowita wydajność przyłączeniowa jednostek wewnętrznych: od 4,0 kW do 6,0 kW.  
 AOEG18KBTA2: Całkowita wydajność przyłączeniowa jednostek wewnętrznych: od 4,0 kW do 7,5 kW.  
**2. Multi dla 3 pomieszczeń:** można podłączyć 2 lub 3 jednostki wewnętrzne.  
 AOEG18KBTA3: Całkowita wydajność przyłączeniowa jednostek wewnętrznych: od 4,0 kW do 8,5 kW.  
 AOEG24KBTA3: Całkowita wydajność przyłączeniowa jednostek wewnętrznych: od 4,0 kW do 10,5 kW.

**3. Multi dla 4 pomieszczeń:** można podłączyć od 2 do 4 jednostek wewnętrznych.  
 AOEG30KBTA4: Całkowita wydajność przyłączeniowa jednostek wewnętrznych: od 7,5 kW do 14 kW.  
**4. Multi dla 5 pomieszczeń:** można podłączyć od 2 do 5 jednostek wewnętrznych.  
 AOEG30KBTA5: Całkowita wydajność przyłączeniowa jednostek wewnętrznych: od 7,5 kW do 15,5 kW.



FUJITSU GENERAL (Euro) GmbH uczestniczy w programie ECP dla KLIMATYZATORÓW. Sprawdź ważność certyfikatu na stronie: [www.eurovent-certification.com](http://www.eurovent-certification.com)  
\* Nie dotyczy modeli oznaczonych gwiazdką.

18 5,4	24 6,8	30 8,0	36 10,0	45 12,5	45 14,0	54 14,0	72 19,0	90 22,0
AOEG18KBCA3	AOEG24KBCA3							
		AOEG30KBT4						
			AOEG36KBT5*1					
			AOEG36KBTB	AOEG45KBTB				
			AOEG36KRTA	AOEG45KRTA				
						AOEG54KBTB		
						AOEG54KRTA		

Znamionowa wydajność chłodnicza : \*1: 9.5kW

MULTI SPLIT

# Jednostki wewnętrzne dla 2 – 5 pomieszczeń



Typ	2 pomieszczenia		3 pomieszczenia		4 pomieszczenia	5 pomieszczeń	
Model name	AOEG14KBCA2	AOEG18KBCA2	AOEG18KBCA3	AOEG24KBCA3	AOEG30KBT4	AOEG36KBT45	
Jednostka zewnętrzna Multi symultaniczne							
Wydajność (kW)	Chłodzenie	4.0	5.0	5.4	6.8	8.0	9.5
	Grzanie	4.4	5.6	6.8	8.0	9.6	10.6

Jednostka wewn.	BTU	kW Klasa	2 pomieszczenia		3 pomieszczenia		4 pomieszczenia	5 pomieszczeń
<b>NOWOŚĆ</b>  ASEH07/09/12/14KGTG ASYG07/09/12/14KGTG  ASEG07/09/12/14KETF ASYG07/09/12/14KETE	7 000	2,0	●	●	●	●	●	●
	9 000	2,5	●	●	●	●	●	●
<b>NOWOŚĆ</b>  ASEH07/09/12/14KMG ASYG07/09/12/14KMG-B  ASEG07/09/12/14KETF-B ASYG07/09/12/14KETE-B	12 000	3,5	●	●	●	●	●	●
	14 000	4,0	–	●	●	●	●	●
<b>NOWOŚĆ</b>  ASEH05/07/09/12KNCA	5 000	1,5	●*	●*	●*	●*	●*	●*
	7 000	2,0	●	●	●	●	●	●
	9 000	2,5	●	●	●	●	●	●
	12 000	3,5	●	●	●	●	●	●
 ASEG18/22/24KMTE	18 000	5,0	–	–	–	●	●	●
	22 000	6,0	–	–	–	–	●	●
	24 000	7,0	–	–	–	–	●	●
 ASEG09/12/14KVCA	9 000	2,5	●	●	●	●	●	●
	12 000	3,5	●	●	●	●	●	●
	14 000	4,0	–	●	●	●	●	●
 AUXG07/09/12/14/18/22KVLA	7 000	2,0	●	●	●	●	●	●
	9 000	2,5	●	●	●	●	●	●
	12 000	3,5	●	●	●	●	●	●
	14 000	4,0	–	●	●	●	●	●
	18 000	5,0	–	–	–	●	●	●
	22 000	6,0	–	–	–	–	●	●

\*Aby uzyskać informacje na temat kompatybilnych jednostek zewnętrznych z modelami o mocy 5 kW, należy skonsultować się ze sprzedawcą.



Typ	2 pomieszczenia		3 pomieszczenia		4 pomieszczenia	5 pomieszczeń	
Model	AOEG14KBCA2	AOEG18KBCA2	AOEG18KBCA3	AOEG24KBCA3	AOEG30KBTA4	AOEG36KBTA5	
Jednostka zewnętrzna Multi symultaniczne							
Wydajność (kW)	Chłodzenie	4,0	5,0	5,4	6,8	8,0	9,5
	Grzanie	4,4	5,6	6,8	8,0	9,6	10,6

Jednostka wewn.	BTU	kW Klasa						
 ARXG07/09/12/14/18KSLAP	7 000	2,0	●	●	●	●	●	●
	9 000	2,5	●	●	●	●	●	●
	12 000	3,5	●	●	●	●	●	●
	14 000	4,0	–	●	●	●	●	●
	18 000	5,0	–	–	–	●	●	●
 ARXG07/09/12/14/18KLLAP	7 000	2,0	●	●	●	●	●	●
	9 000	2,5	●	●	●	●	●	●
	12 000	3,5	●	●	●	●	●	●
	14 000	4,0	–	●	●	●	●	●
	18 000	5,0	–	–	–	●	●	●
 ARXH12/14/18/22KMTAP	12 000	3,5	●	●	●	●	●	●
	14 000	4,0	–	●	●	●	●	●
	18 000	5,0	–	–	–	●	●	●
	22 000	6,0	–	–	–	–	●	●
 ARXG22KMLB	22 000	6,0	–	–	–	–	●	●
 ABEG18/22KRTA	18 000	5,0	–	–	–	●	●	●
	22 000	6,0	–	–	–	–	●	●

# Jednostki wewnętrzne dla systemu Multi Symultanicznego



Typ	4HP		5HP		6HP	
Model	AOEG36KBTB	AOEG36KRTA	AOEG45KBTB	AOEG45KRTA	AOEG54KBTB	AOEG54KRTA
Jednostka zewnętrzna Multi symultaniczne						
Wydajność (kW)	Chłodzenie	9,5	12,1	13,4	13,4	13,4
	Grzanie	10,8	13,5	15,5	15,5	15,5

Jednostka zewn.	BTU	kW Klasa	Podwójny			Potrójny
 AUXG18/22/24KVLA	18 000	5,0	● ×2	–	–	● ×3
	22 000	6,5	–	● ×2	–	–
	24 000	7,0	–	–	● ×2	–
 ARXG18KLLAP	18 000	5,0	● ×2	–	–	● ×3
	22 000	6,5	–	● ×2	–	–
 ARXG22/24KMLA	24 000	7,0	–	–	● ×2	–
	Trójnik		UTP-SX236A (18/22/24)			UTP-SX354A (18)



MULTI SPLIT

# System Multi dla 2, 3, 4 i 5 pomieszczeń



## Wysoka energooszczędność

Sprężarka oraz wentylatory jednostek wewnętrznych/zewnętrznych wyposażone są w silniki na prąd stały oraz sterowanie inwerterowe.



SEER 8,7<sup>1</sup> SCOP 4,7

\*1: Model 14

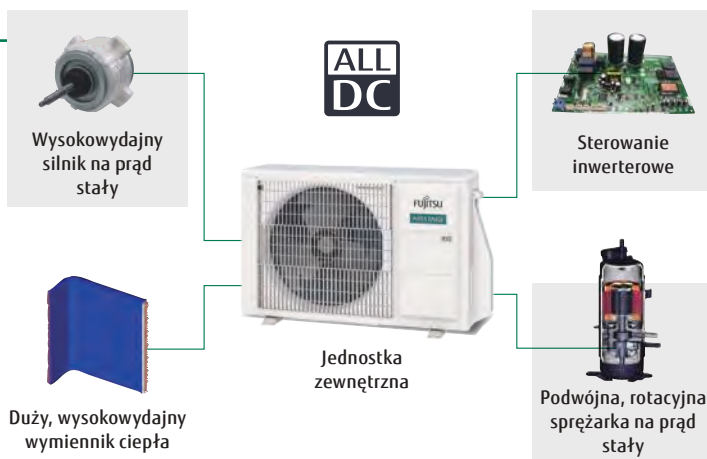

## Modele pracujące na nowy czynnik R32

R32 jest wysoce energooszczędnym czynnikiem. Dodatkowo, jego wydajność pojemnościowa jest wyższa od R410A. Modele na czynnik R32 wymagają mniejszego ładunku czynnika w stosunku do modeli na R410A.

	Ilość fabrycznie napełnionego czynnika (kg)	
Model 14, dla 2 pomieszczeń	0,9	1,25
Model 18, dla 2 pomieszczeń	1,02	1,30
Model 18, dla 3 pomieszczeń	1,8	2,2
Model 24, dla 3 pomieszczeń	1,8	2,2
Model 30, dla 4 pomieszczeń	2,2	3,3
Model 36, dla 5 pomieszczeń	2,5	4,0

## Cicha praca

Aż o 7 dB niższy poziom mocy akustycznej w porównaniu z aktualnym modelem na czynnik R410A.

Poziom mocy akustycznej

\*Model 24, dla 3 pomieszczeń (chłodzenie)

61 dB(A)

68 dB(A)

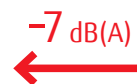

Model na czynnik R32

Model na czynnik 410

## Oszczędność miejsca montażu

Do jednej jednostki zewnętrznej można podłączyć kilka jednostek wewnętrznych. Dopuszczalna jest również długa instalacja chłodnicza. W porównaniu z modelami split, jednostkę zewnętrzną Multi można zainstalować w dowolnym miejscu, co pozwoli zaoszczędzić przestrzeń.

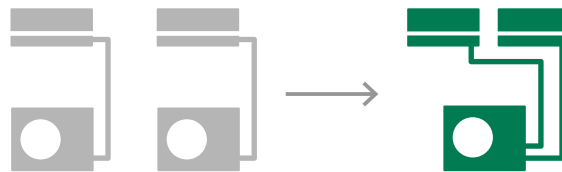

## Kompaktowa budowa

W porównaniu z modelami split, jednostkę zewnętrzną Multi można zainstalować w dowolnym miejscu, co pozwoli zaoszczędzić przestrzeń.

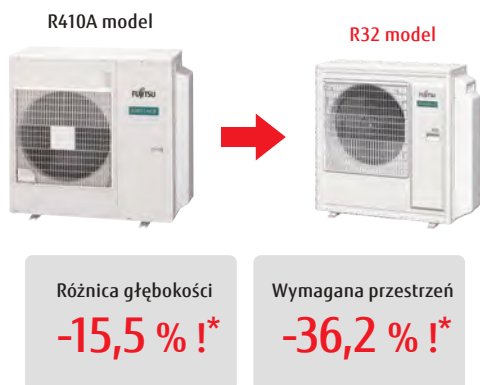

\*:W porównaniu z aktualnymi modelami Multi dla 5 pomieszczeń

## Uprozczone opróżnianie instalacji

Całą instalację oraz jednostki wewnętrzne można szybko opróżnić z czynnika dzięki naszej metodzie centralnego zaworu. Wymagane jest tylko jednokrotne opróżnianie instalacji.

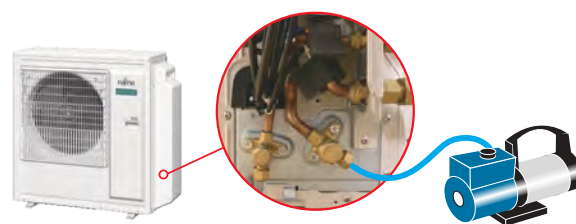

## Szeroka gama urządzeń wewnętrznych

5 typów / 41 modeli o wydajności z zakresu od 1,5 kW do 6,0 kW. Różnorodność modeli pozwala dobrać urządzenia odpowiednie do każdego pomieszczenia - od prywatnych domów, przez duże sklepy po hotele.

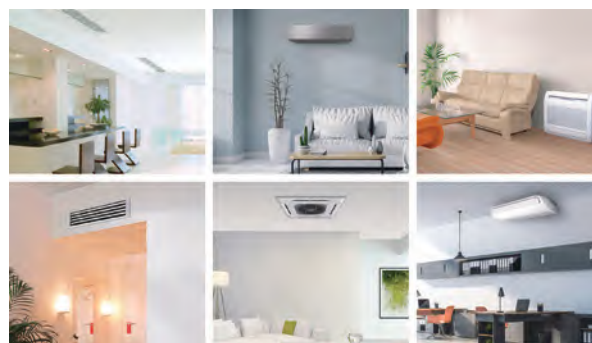

## Modele pracujące na nowym czynniku R32

Typ ścienny o wyszukanym wzornictwie  
Seria DESIGN



Atrakcyjna konstrukcja  
07/09/12/14 kBTU



Parametry i konstrukcja  
07/09/12/14 kBTU

Seria STANDARD



Wydajność i komfort  
07/09/12/14 kBTU



Kompaktowe wymiary  
05/07/09/12 kBTU



Wydajność i duże pomieszczenia  
18/22/24 kBTU

Dostępne są modele o średnich i niskich wydajnościach, idealne do ograniczonej przestrzeni montażowej.



Typ kanałowy  
Mini  
07/09/12/14/18kBTU



Typ kanałowy  
Slim  
07/09/12/14/18kBTU



Typ kanałowy  
- średni spręż  
12/14/18/22 kBTU



22 kBTU



Typ kasetonowy  
kompaktowy  
07/09/12/14/18/22kBTU



Typ przypodłogowy  
09/12/14/kBTU



Typ przysufitowy  
18/22kBTU

**MULTI SPLIT**

- 2 pomieszczenia: AOEG14KBCA2 / AOEG18KBCA2**
- 3 pomieszczenia: AOEG18KBCA3 / AOEG24KBCA3**
- 4 pomieszczenia: AOEG30KBT4**
- 5 pomieszczenia: AOEG36KBT5**



**Dane techniczne (2 pomieszczenia)**

Model			AOEG14KBCA2	AOEG18KBCA2
Zasilanie			jednofazowe, ~230V, 50Hz	
Wydajność nominalna (min-maks.)	chłodzenie	kW	4,0 (1,4÷4,6)	5,0 (1,7÷5,8)
	grzanie		4,4 (1,1÷5,5)	5,6 (1,8÷6,6)
EER	chłodzenie	W/W	4,12	4,03
	grzanie		4,63	4,59
COP	chłodzenie	dB(A)	47	47
	grzanie		49	50
Ciśnienie akustyczne (wysoki bieg)	chłodzenie	dB(A)	60	60
	grzanie		62	62
Moc akustyczna (wysoki bieg)	chłodzenie/grzanie	m <sup>3</sup> /h	1 670/1 670	1 960/2 020
Przepływ powietrza		mm	542×799×290	632×799×290
Wymiary netto W x S x G		kg(lbs)	33 (73)	37 (82)
Masa		mm	6,35x2	6,35x2
Średnica przyłączy	ciecz	mm	9,52x2	9,52x2
	gaz			
Maks. długość instalacji	łącznie / każda		30/20	30/20
Maks. różnica poziomów	Między jedn. zewn. i każdą jedn. wewn.	m	15	15
	Między jedn. wewn.		10	10
Dopuszczalny zakres temperatur zewn.	chłodzenie	°CDB	-10 do 46	-10 do 46
	grzanie		-15 do 24	-15 do 24
Czynnik chłodniczy	Typ (GWP)		R32 (675)	R32 (675)
	Fabryczna ilość	kg(CO <sub>2</sub> eq-T)	0,9 (0,608)	1,02 (0,689)

**Dane techniczne (3 pomieszczenia)**

Model			AOEG18KBT3	AOEG24KBT3
Zasilanie			jednofazowe, ~230V, 50Hz	
Wydajność nominalna (min-maks.)	chłodzenie	kW	5,4 (1,8÷7,0)	6,8(1,8÷8,5)
	grzanie		6,8 (2,0÷8,0)	8,0(2,0÷9,2)
EER	chłodzenie	W/W	4,78	3,90
	grzanie		4,89	4,40
COP	chłodzenie	dB(A)	46	48
	grzanie		49	53
Ciśnienie akustyczne (wysoki bieg)	chłodzenie	dB(A)	59	61
	grzanie		61	67
Moc akustyczna (wysoki bieg)	chłodzenie/grzanie	m <sup>3</sup> /h	2 220/2 160	2 270/2 730
Przepływ powietrza		mm	716×820×315	716×820×315
Wymiary netto W x S x G		kg(lbs)	46 (102)	46 (102)
Masa		mm	6,35x3	6,35x3
Średnica przyłączy	ciecz	mm	9,52x3	9,52x2, 12,70x1 adapter [12,70→9,52]x1
	gaz			
Maks. długość instalacji	łącznie / każda		50/25	50/25
Maks. różnica poziomów	Między jedn. zewn. i każdą jedn. wewn.	m	15	15
	Między jedn. wewn.		10	10
Dopuszczalny zakres temperatur zewn.	chłodzenie	°CDB	-10 do 46	-10 do 46
	grzanie		-15 do 24	-15 do 24
Czynnik chłodniczy	Typ (GWP)		R32 (675)	R32 (675)
	Fabryczna ilość	kg(CO <sub>2</sub> eq-T)	1,8 (1,215)	1,8 (1,215)

**Dane techniczne (4 i 5 pomieszczeń)**

Model			AOEG30KBT4	AOEG36KBT5
Zasilanie			jednofazowe, ~230V, 50Hz	
Wydajność nominalna (min-maks.)	chłodzenie	kW	8,0 (2,4÷10,1)	9,5 (3,0÷11,0)
	grzanie		9,6 (3,0÷11,2)	10,6 (3,5÷12,0)
EER	chłodzenie	W/W	3,90	3,80
	grzanie		4,55	4,50
COP	chłodzenie	dB(A)	50	52
	grzanie		54	55
Ciśnienie akustyczne (wysoki bieg)	chłodzenie	dB(A)	63	65
	grzanie		66	68
Moc akustyczna (wysoki bieg)	chłodzenie/grzanie	m <sup>3</sup> /h	2 400/2 950	2 450/2 900
Przepływ powietrza		mm	884×820×315	884×820×315
Wymiary netto W x S x G		kg(lbs)	55(121)	59(130)
Masa		mm	6,35×4	6,35×5
Średnica przyłączy	ciecz	mm	9,52x2, 12,70x2 adapter [12,70→9,52]x2	9,52x3, 12,70x2 adapter [12,70→9,52]x2
	gaz			9,52x2, 12,70x2 adapter [9,52→12,70]x1
Maks. długość instalacji	łącznie / każda		70/25	75/25
Maks. różnica poziomów	Między jedn. zewn. i każdą jedn. wewn.	m	15	15
	Między jedn. wewn.		10	10
Dopuszczalny zakres temperatur zewn.	chłodzenie	°CDB	-10 do 46	-10 do 46
	grzanie		-15 do 24	-15 do 24
Czynnik chłodniczy	Typ (GWP)		R32 (675)	R32 (675)
	Fabryczna ilość	kg(CO <sub>2</sub> eq-T)	2,2 (1,485)	2,5 (1,688)

\*Długość nie będzie miała zastosowania w przypadku podłączenia jednostek kanałowych. Szczegółowy opis warunków dostępny jest w instrukcji montażowej.

**Wymiary**

(jednostki : mm)

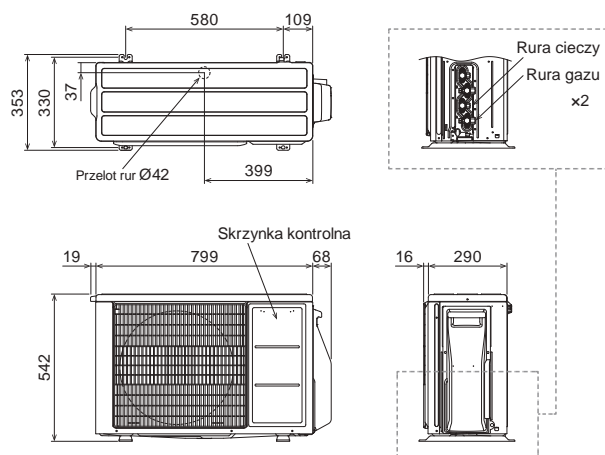
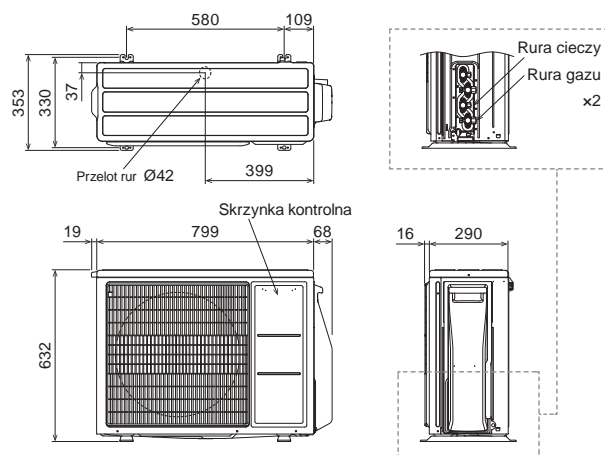
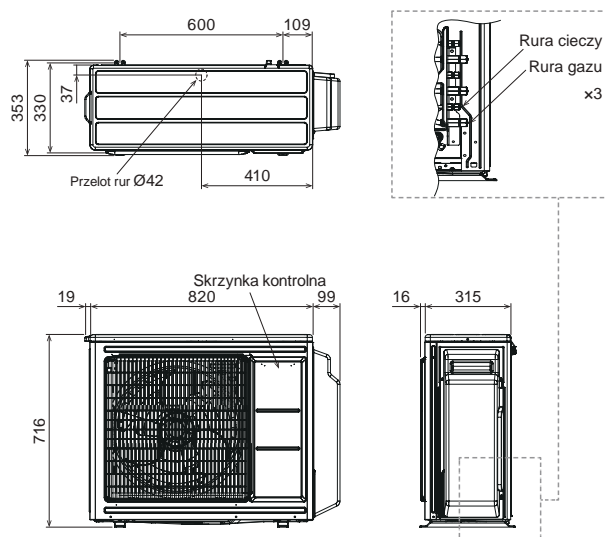
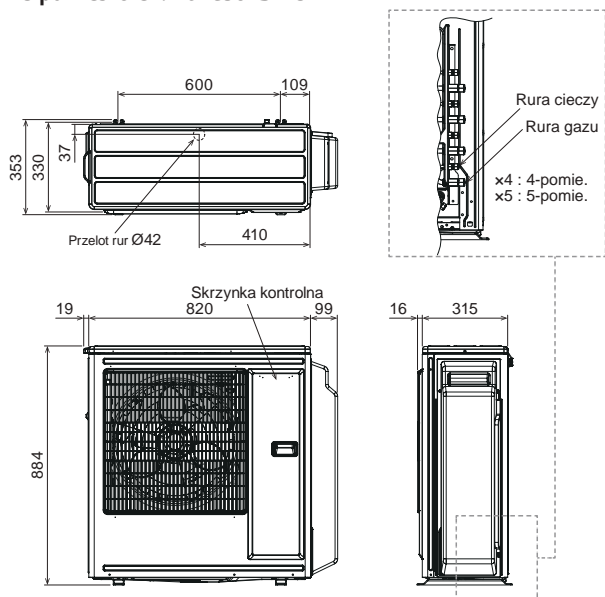
**2 pomieszczenia:  
A0EG14KBCA2****2 pomieszczenia:  
A0EG18KBCA2****3 pomieszczenia:  
A0EG18KBCA3 / A0EG24KBCA3****4 pomieszczenia: A0EG30KBTA4  
5 pomieszczeń: A0EG36KBTA5**

# Systemy Multi Symultaniczne Podwójne/Potrójne



System Multi Symultaniczny oferuje rozwiązania dla różnych przestrzeni, od biur po powierzchnie handlowe. W jednym pomieszczeniu można podłączyć do 3 jednostek wewnętrznych.

Wybór jednostek wewnętrznych, adekwatnie do rozkładu architektonicznego i obciążenia cieplnego pomieszczenia (ilość osób czy warunki oświetleniowe), gwarantuje komfortowe rozprowadzenie powietrza.

Montaż dostosowany do układu pomieszczenia

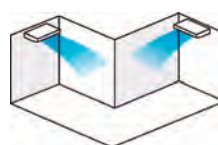

Montaż dostosowany do warunków oświetlenia

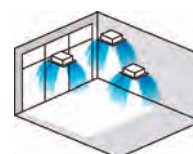

## Swoboda projektowania

### Smukła i kompaktowa konstrukcja

Model ten posiada konstrukcję bardziej zwartą niż standardowa jednostka zewnętrzna. Znacznie zmniejszona została wysokość agregatu, co pozwala na montaż urządzenia w wąskiej przestrzeni.

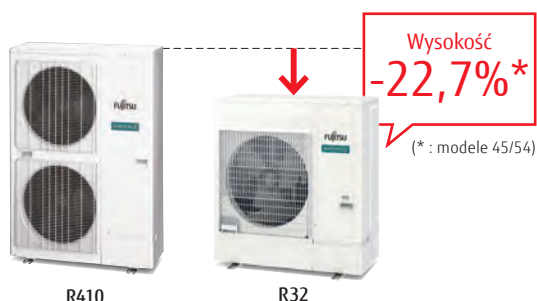

## Elastyczny montaż

Systemy obsługują maksymalną długość instalacji do 50 m, maksymalną różnicę poziomów 30 m. Typ Multi Symultaniczny można zainstalować w dużych lub wielopiętrowych budynkach mieszkalnych.

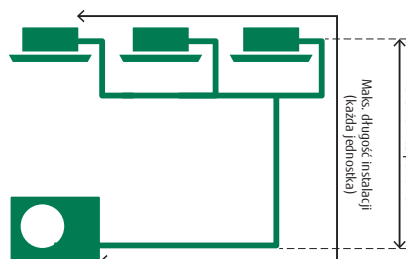

Maks. długość instalacji (każda jedn.):

**50 m**

Maks. różnica poziomów:

**30 m**

## Nowy typoszereg jednostek wewnętrznych

Dostępne są 3 typy i 6 modeli jednostek wewnętrznych. Istnieje możliwość dopasowania wielkości odpowiedniej do pomieszczenia i warunków montażu.



Zwarty kasetonowy



Kanałowy Slim



Kanałowy



Model : AOE36KBTB / AOE45KBTB / AOE54KBTB  
 AOE36KRTA [trójfazowe] / AOE45KRTA [trójfazowe] / AOE54KRTA [trójfazowe]



36

45/54

**Dane techniczne (jednostki wewnętrzne/jednostki zewnętrzne)**

Modele jednostek wewnętrznych				Zwarty kasetonowy		
				AUXG18KVLA	AUXG22KVLA	AUXG24KVLA
Zasilanie				jednofazowe, ~230V, 50Hz		
Przepływ powietrza	chłodzenie	H/M/L/Q	m³/h	680/580/490/410	830/740/600/450	930/830/600/450
	grzanie	H/M/L/Q		800/680/580/450	860/760/700/530	930/850/700/530
Wymiary netto W x S x G				245x570x570	245x570x570	245x570x570
Masa				15 (33)	16 (35)	16 (35)
Maskownica				UTG-UFYF-W	UTG-UFYF-W	UTG-UFYF-W

Modele jednostek wewnętrznych				Kanałowy		
				ARXG18KLLAP	ARXG22KMLB	ARXG24KMLA
Zasilanie				jednofazowe, ~230V, 50Hz		
Przepływ powietrza	chłodzenie	H/M/L/Q	m³/h	940/880/820/750	1 100/910/750/580	1 100/910/750/580
	grzanie	H/M/L/Q		940/880/820/750	1 100/910/750/580	1 100/910/750/580
Wymiary netto W x S x G				198x900x620	270x1 135x700	270x1 135x700
Masa				20 (44)	35 (77)	35 (77)

Modele jednostek zewnętrznych				AOEG36KBTB	AOEG45KBTB	AOEG54KBTB	AOEG36KRTA	AOEG45KRTA	AOEG54KRTA	
Wydajność	chłodzenie	kW	9,5	12,1	13,4	9,5	12,1	13,4		
	grzanie		10,8	13,5	15,5	10,8	13,5	15,5		
Zasilanie				jednofazowe, ~230V, 50Hz			trójfazowe, ~400V, 50Hz			
Pdesign	chłodzenie	kW	9,5	-	-	9,5	-	-		
	grzanie (-10°C)		8,7	-	-	8,7	-	-		
SEER	chłodzenie	W/W	6,10	-	-	6,10	-	-		
SCOP	grzanie		4,00	-	-	4,00	-	-		
Sezonowe zużycie energii	chłodzenie	kWh/a	545	-	-	545	-	-		
	grzanie		3,044	-	-	3,044	-	-		
Klasa efektywności energetycznej	chłodzenie	-	A++	-	-	A++	-	-		
	grzanie		A+	-	-	A+	-	-		
Ciśnienie akustyczne (wysoki bieg)	chłodzenie	dB(A)	55	57	57	55	57	57		
	grzanie		55	57	59	55	57	59		
Moc akustyczna (wysoki bieg)	chłodzenie	-	70	71	73	70	71	73		
	grzanie		70	71	73	70	71	73		
Przepływ powietrza			chłodzenie / grzanie	m³/h	3 750/3 750	4 450/4 450	4 450/4 450	3 750/3 750	4 450/4 450	4 450/4 450
Wymiary netto W x S x G				mm	788x940x320	998x940x320	998x940x320	788x940x320	998x940x320	998x940x320
Masa				kg(lbs)	52 (115)	67 (148)	67 (148)	53 (117)	67 (148)	67 (148)
Średnica przyłączy (ciecz / gaz)				mm	9,52/15,88	9,52/15,88	9,52/15,88	9,52/15,88	9,52/15,88	9,52/15,88
Maks. dł. instalacji (fabrycznie napełniona ilość)				m	50 (30)	50 (30)	50 (30)	50 (30)	50 (30)	50 (30)
Różnica poziomów					30	30	30	30	30	30
Dopuszczalny zakres temperatur zewn.	chłodzenie	°CDB	-15 do 46	-15 do 46	-15 do 46	-15 do 46	-15 do 46	-15 do 46		
	grzanie		-15 do 24	-15 do 24	-15 do 24	-15 do 24	-15 do 24	-15 do 24		
Czynnik chłodniczy	Typ (GWP)	kg(CO2eq-T)	R32 (675)	R32 (675)	R32 (675)	R32 (675)	R32 (675)	R32 (675)		
	Fabryczna ilość		1,90(1,283)	2,70(1,823)	2,70(1,823)	1,90(1,283)	2,70(1,823)	2,70(1,823)		
Trójnik					UTP-SX236A (podwójny)	UTP-SX236A (podwójny)	UTP-SX236A (podwójny)	UTP-SX236A (podwójny)	UTP-SX236A (podwójny)	UTP-SX354A (potrójny)

**Wymiary**

(Jednostki : mm)

- Nie można łączyć jednostek różnego typu i o różnej wydajności.
- Powyższa tabela dotyczy kombinacji z typem kasetonowym.

**AOE36KBTB, AOE36KRTA**

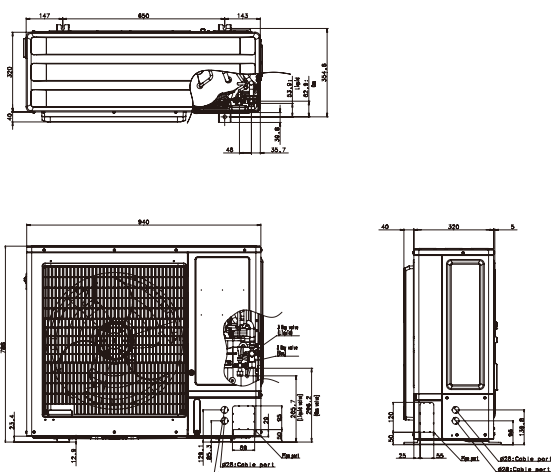

**AOE45/54KBTB, AOE45/54KRTA**

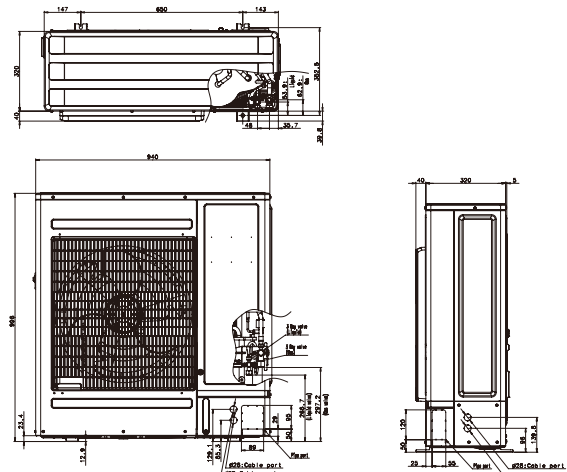

MULTI SPLIT

# System Multi dla 2-5 pomieszczeń

## Specyfikacje jednostek wewnętrznych

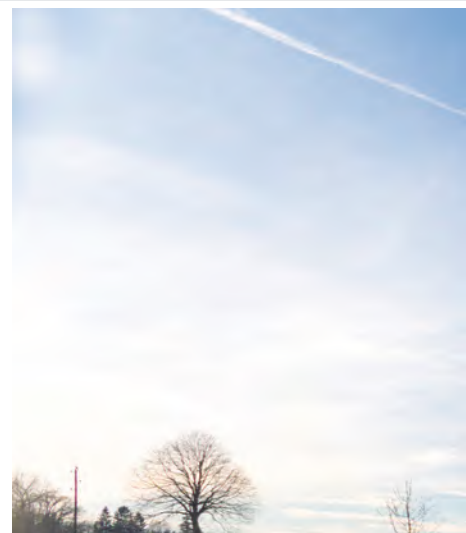

### Typ ścienny

nowość



Model		Jednostka wewnętrzna		ASEH07KGTG ASYG07KGTE	ASEH09KGTG ASYG09KGTE	ASEH12KGTG ASYG12KGTE	ASEH14KGTG ASYG14KGTE
Klasa kW		kW		2,0	2,5	3,5	4,0
Zasilanie		jednofazowe, ~230V, 50Hz					
Poziom ciśnienia dźwięku	chłodzenie	H/M/L/Q	dB(A)	38/33/29/21	40/34/29/21	40/35/30/21	43/36/30/21
	grzanie			41/35/31/22	42/36/31/22	42/38/33/22	44/39/33/24
Poziom mocy akustycznej	chłodzenie	H	dB(A)	54	55	56	57
	grzanie			56	57	58	59
Przepływ powietrza	chłodzenie	H/M/L/Q	m <sup>3</sup> /h	650/540/430/270	700/560/430/270	700/560/430/270	770/600/450/280
	grzanie			720/580/460/330	750/610/470/330	770/640/520/330	800/660/520/340
Wymiary netto		mm		270×834×215	270×834×215	270×834×215	270×834×215
Masa		kg		10	10	10	10
Średnica przyłączy		ciecz/gaz		6,35/9,52	6,35/9,52	6,35/9,52	6,35/9,52

### Typ ścienny



Model		Jednostka wewnętrzna		ASEH07KETF ASEH07KETF-B ASYG07KETE ASYG07KETE-B	ASEH09KETF ASEH09KETF-B ASYG09KETE ASYG09KETE-B	ASEH12KETF ASEH12KETF-B ASYG12KETE ASYG12KETE-B	ASEH14KETF ASEH14KETF-B ASYG14KETE ASYG14KETE-B
Klasa kW		kW		2,0	2,5	3,5	4,0
Zasilanie		jednofazowe, ~230V, 50Hz					
Poziom ciśnienia dźwięku	chłodzenie	H/M/L/Q	dB(A)	38/33/29/21	40/34/29/21	40/35/30/21	43/36/30/21
	grzanie			41/35/31/22	42/36/31/22	42/38/33/22	44/39/33/24
Poziom mocy akustycznej	chłodzenie	H	dB(A)	54	55	55	57
	grzanie			56	57	58	59
Przepływ powietrza	chłodzenie	H/M/L/Q	m <sup>3</sup> /h	650/540/430/270	700/560/430/270	700/560/430/270	770/600/450/280
	grzanie			720/580/460/330	750/610/470/330	770/640/520/330	800/660/520/340
Wymiary netto		mm		295×950(od ściany:840)×230	295×950(od ściany:840)×230	295×950(od ściany:840)×230	295×950(od ściany:840)×230
Masa		kg		11	11	11	11,5
Średnica przyłączy		ciecz/gaz		6,35/9,52	6,35/9,52	6,35/9,52	6,35/9,52

### Typ ścienny

nowość



Model		Jednostka wewnętrzna		ASEH07KMCG ASEH07KMCG-B ASYG07KMCE	ASEH09KMCG ASEH09KMCG-B ASYG09KMCE	ASEH12KMCG ASEH12KMCG-B ASYG12KMCE	ASEH14KMCG ASEH14KMCG-B ASYG14KMCE
Klasa kW		kW		2,0	2,5	3,5	4,0
Zasilanie		jednofazowe, ~230V, 50Hz					
Poziom ciśnienia dźwięku	chłodzenie	H/M/L/Q	dB(A)	38/33/29/21	40/34/29/21	40/35/30/21	43/36/30/21
	grzanie			41/35/31/22	42/36/31/22	42/38/33/22	44/39/33/24
Poziom mocy akustycznej	chłodzenie	H	dB(A)	54	55	55	57
	grzanie			56	57	58	59
Przepływ powietrza	chłodzenie	H/M/L/Q	m <sup>3</sup> /h	650/540/430/320	700/560/430/320	700/560/430/320	770/600/450/310
	grzanie			720/580/460/330	750/610/470/330	780/640/520/330	820/660/520/340
Wymiary netto		mm		270×834×222	270×834×222	270×834×222	270×834×222
Masa		kg		10	10	10	10
Średnica przyłączy		ciecz/gaz		6,35/9,52	6,35/9,52	6,35/9,52	6,35/9,52



### Typ ścienny

nowość



Model		Jednostka wewnętrzna		ASEH05KNCA	ASEH07KNCA	ASEH09KNCA	ASEH12KNCA
Klasa kW		kW		1,5	2,0	2,5	3,5
Zasilanie		jednofazowe, ~230V, 50Hz					
Poziom ciśnienia dźwięku	chłodzenie	H/M/L/Q	dB(A)	34/33/29/21	36/33/29/21	41/35/29/21	42/36/32/21
	grzanie			34/32/30/22	36/33/30/22	41/34/30/22	42/35/31/22
Poziom mocy akustycznej	chłodzenie	H	dB(A)	50	51	56	57
	grzanie			50	51	56	57
Przepływ powietrza	chłodzenie	H/M/L/Q	m <sup>3</sup> /h	500/450/390/250	530/460/390/250	640/500/390/250	660/520/440/250
	grzanie			500/450/420/280	530/460/420/280	640/500/420/280	660/520/440/280
Wymiary netto		mm		270×784×222	270×784×222	270×784×222	270×784×222
Masa		kg		9	9	9	9
Średnica przyłączy		ciecz/gaz		6,35/9,52	6,35/9,52	6,35/9,52	6,35/9,52

### Typ ścienny



Model		Jednostka wewnętrzna		ASEG18KMTE	ASEG22KMTE	ASEG24KMTE	
Klasa kW		kW		5,0	6,0	7,0	
Zasilanie		jednofazowe, ~230V, 50Hz					
Poziom ciśnienia dźwięku	chłodzenie	H/M/L/Q	dB(A)	45/40/35/29	48/40/35/29	49/40/35/29	
	grzanie			46/40/35/29	48/40/35/29	49/40/35/29	
Poziom mocy akustycznej	chłodzenie	H	dB(A)	60	62	65	
	grzanie			61	62	65	
Przepływ powietrza	chłodzenie	H/M/L/Q	m <sup>3</sup> /h	980/810/640/510	1 060/810/640/510	1 170/850/640/510	
	grzanie			1 020/850/640/510	1 060/850/640/510	1 170/850/640/510	
Wymiary netto		mm		280×980×240	280×980×240	280×980×240	
Masa		kg		12,5	12,5	12,5	
Średnica przyłączy		ciecz/gaz		6,35/12,70	6,35/12,70	6,35/12,70	

### Typ przypodłogowy



Model		Jednostka wewnętrzna		AGEG09KVCA	AGEG12KVCA	AGEG14KVCA	
Klasa kW		kW		2,5	3,5	4,0	
Zasilanie		jednofazowe, ~230V, 50Hz					
Poziom ciśnienia dźwięku	chłodzenie	H/M/L/Q	dB(A)	39/34/28/22	42/36/30/22	44/38/31/22	
	grzanie			39/35/30/22	42/38/32/22	44/39/33/22	
Poziom mocy akustycznej	chłodzenie	H	dB(A)	52	55	56	
	grzanie			52	55	56	
Przepływ powietrza	chłodzenie	H/M/L/Q	m <sup>3</sup> /h	530/440/360/270	600/490/380/270	650/520/400/270	
	grzanie			530/460/380/270	600/510/410/270	650/540/430/270	
Wymiary netto		mm		600×740×200	600×740×200	600×740×200	
Masa		kg		14	14	14	
Średnica przyłączy		ciecz/gaz		6,35/9,52	6,35/9,52	6,35/9,52	

MULTI SPLIT

# System Multi dla 2-5 pomieszczeń

## Specyfikacje jednostek wewnętrznych

### Typ przysufitowy



Model	Jednostka wewnętrzna			ABEG18KRTA	ABEG22KRTA
Klasa kW	kW			5,0	6,0
Zasilanie	jednofazowe, ~230V, 50Hz				
Poziom ciśnienia dźwięku	chłodzenie	H/M/L/Q	dB(A)	38/36/33/31	42/37/34/31
	grzanie			38/36/33/31	42/37/34/31
Poziom mocy akustycznej	chłodzenie	H	dB(A)	53	57
	grzanie			53	57
Przepływ powietrza	chłodzenie	H/M/L/Q	m <sup>3</sup> /h	840/790/710/650	900/790/710/650
	grzanie			840/790/710/650	900/790/710/650
Wymiary netto	mm			235×1 080×705	235×1 080×705
Masa	kg			24	24
Średnica przyłączy	ciecz/gaz	mm		6,35/12,70	6,35/12,70

### Typ zwarty kasetonowy



Model	Jednostka wewnętrzna			AUXG07KVLA	AUXG09KVLA	AUXG12KVLA	AUXG14KVLA	AUXG18KVLA	AUXG22KVLA
Klasa kW	kW			2,0	2,5	3,5	4,0	5,0	6,0
Zasilanie	jednofazowe, ~230V, 50Hz								
Poziom ciśnienia dźwięku	chłodzenie	H/M/L/Q	dB(A)	33/31/29/27	33/31/29/27	37/34/31/28	38/35/32/29	38/35/32/29	44/42/36/30
	grzanie			34/32/29/27	34/32/29/27	37/34/31/29	43/38/34/30	43/38/34/30	45/43/40/33
Poziom mocy akustycznej	chłodzenie	H	dB(A)	46	46	49	50	50	56
	grzanie			47	47	49	55	55	57
Przepływ powietrza	chłodzenie	H/M/L/Q	m <sup>3</sup> /h	540/490/440/390	540/490/440/390	610/530/470/410	680/580/490/410	680/580/490/410	830/740/600/450
	grzanie			540/490/440/390	540/490/440/390	610/530/470/410	790/680/580/450	790/680/580/450	860/760/700/530
Wymiary netto	mm			245×570×570	245×570×570	245×570×570	245×570×570	245×570×570	245×570×570
Masa	kg			15	15	15	15	15	16
Maskownica				UTG-UFYF-W	UTG-UFYF-W	UTG-UFYF-W	UTG-UFYF-W	UTG-UFYF-W	UTG-UFYF-W
Średnica przyłączy	ciecz/gaz	mm		6,35/9,52	6,35/9,52	6,35/9,52	6,35/9,52	6,35/12,70	6,35/12,70

### Typ kanałowy Mini



Model	Jednostka wewnętrzna			ARXG07KSLAP	ARXG09KSLAP	ARXG12KSLAP	ARXG14KSLAP	ARXG18KSLAP
Klasa kW	kW			2,0	2,5	3,5	4,0	5,0
Zasilanie	jednofazowe, ~230V, 50Hz							
Poziom ciśnienia dźwięku	chłodzenie	H/M/L/Q	dB(A)	29/26/24/23	29/26/24/23	31/27/25/23	35/30/27/23	33/29/26/23
	grzanie			29/26/24/23	29/26/24/23	31/27/25/23	35/30/27/23	33/29/26/23
Poziom mocy akustycznej	chłodzenie	H	dB(A)	52	54	55	60	58
	grzanie			53	56	57	62	59
Przepływ powietrza	chłodzenie	H/M/L/Q	m <sup>3</sup> /h	550/440/390/360	600/450/400/360	650/490/430/360	800/640/530/360	940/750/540/480
	grzanie			550/440/390/360	600/450/400/360	650/490/430/360	800/640/530/360	940/750/540/480
Wymiary netto	mm			198×700×450	198×700×450	198×700×450	198×700×450	198×900×450
Masa	kg			15,5	15,5	15,5	15,5	18,5
Średnica przyłączy	ciecz/gaz	mm		6,35/9,52	6,35/9,52	6,35/9,52	6,35/9,52	6,35/12,70
Śpręż dyspozycyjny	Pa			0 do 30	0 do 30	0 do 30	0 do 50	0 do 50
Pompka skroplin				Standard	Standard	Standard	Standard	Standard

### Typ kanałowy Slim



Model	Jednostka wewnętrzna			ARXG07KLLAP	ARXG09KLLAP	ARXG12KLLAP	ARXG14KLLAP	ARXG18KLLAP
Klasa kW	kW			2,0	2,5	3,5	4,0	5,0
Zasilanie	jednofazowe, ~230V, 50Hz							
Poziom ciśnienia dźwięku	chłodzenie	H/M/L/Q	dB(A)	28/26/25/24	28/27/26/25	29/28/27/26	32/30/28/26	32/30/29/27
	grzanie			28/26/25/24	28/26/25/24	29/28/27/24	32/30/28/25	32/30/29/27
Poziom mocy akustycznej	chłodzenie	H	dB(A)	57	57	58	60	58
	grzanie			57	57	58	60	58
Przepływ powietrza	chłodzenie	H/M/L/Q	m <sup>3</sup> /h	550/490/470/440	600/550/500/450	650/600/550/480	800/700/600/480	940/880/820/750
	grzanie			550/490/470/440	600/550/500/450	650/600/550/480	800/700/600/480	940/880/820/750
Wymiary netto	mm			198×700×620	198×700×620	198×700×620	198×700×620	198×900×620
Masa	kg			16	17	17	17	20
Średnica przyłączy	ciecz/gaz	mm		6,35/9,52	6,35/9,52	6,35/9,52	6,35/9,52	6,35/12,70
Śpręż dyspozycyjny	Pa			0 do 90	0 do 90	0 do 90	0 do 90	0 do 90
Pompka skroplin				Standard	Standard	Standard	Standard	Standard

## Typ kanałowy Średni spręż

nowość



Model	Jednostka wewnętrzna			ARXH12KMTAP	ARXH14KMTAP	ARXH18KMTAP	ARXH22KMTAP
Klasa kW			kW	3,5	4,0	5,0	6,0
Zasilanie	jednofazowe, ~230V, 50Hz						
Poziom ciśnienia dźwięku	chłodzenie	H/M/L/Q	dB(A)	29/27/25/23	32/29/27/25	33/30/28/26	32/28/25/24
	grzanie			29/27/25/23	32/29/27/25	33/30/28/26	32/28/25/24
Poziom mocy akustycznej	chłodzenie	H	dB(A)	58	59	60	58
	grzanie			58	59	60	58
Przepływ powietrza	chłodzenie	H/M/L/Q	m³/h	650/520/460/390	800/640/560/480	840/720/630/540	1 150/920/800/700
	grzanie			650/520/460/390	800/640/560/480	840/720/630/540	1 150/920/800/700
Wymiary netto				mm	240×700×700	240×700×700	240×1 000×700
Masa				kg	24	24	31
Średnica przyłączy	ciecz/gaz		mm	6,35/9,52	6,35/9,52	6,35/12,7	6,35/12,70
Spręż dyspozycyjny				Pa	30 do 50	30 do 150	30 do 150
Pompka skroplin					Standard	Standard	Standard

## Typ kanałowy Średni spręż



Model	Jednostka wewnętrzna			ARXG22KMLB	
Klasa kW			kW	6,0	
Zasilanie	jednofazowe, ~230V, 50Hz				
Poziom ciśnienia dźwięku	chłodzenie	H/M/L/Q	dB(A)	31/29/27/25	
	grzanie			31/29/27/25	
Poziom mocy akustycznej	chłodzenie	H	dB(A)	60	
	grzanie			62	
Przepływ powietrza	chłodzenie	H/M/L/Q	m³/h	1 100/910/750/580	
	grzanie			1 100/910/750/580	
Wymiary netto				mm	270×1 135×700
Masa				kg	35
Średnica przyłączy	ciecz/gaz		mm	6,35/12,70	
Spręż dyspozycyjny				Pa	30to150
Pompka skroplin					Option

# Tabele kombinacji Systemu Multi dla 2 pomieszczeń - chłodzenie/grzanie



## System Multi dla 2 pomieszczeń – chłodzenie

AOEG14KBCA2	Kombinacja jednostek wewnętrznych		PRACA W TRYBIE CHŁODZENIA							
			Wydajność chłodzenia			Pobór mocy (min.-maks.) kW	EER	Dane sezonowe		
			Pomieszczenie 1 kW	Pomieszczenie 2 kW	Łączna wydajność (min.-maks.) kW			Pdesign kW	SEER	Klasa efektywności energetycznej
2 pomieszczenia	7	7	2,00	2,00	4,00 (1,4+4,6)	0,97 (0,25+1,20)	4,12	4,0	8,7	A+++
	7	9	1,75	2,25	4,00 (1,4+4,6)	0,97 (0,25+1,20)	4,12	4,0	8,7	A+++
	7	12	1,47	2,53	4,00 (1,4+4,6)	0,97 (0,25+1,20)	4,12	4,0	8,7	A+++
	9	9	2,00	2,00	4,00 (1,4+4,6)	0,97 (0,25+1,20)	4,12	4,0	8,7	A+++
	9	12	1,71	2,29	4,00 (1,4+4,6)	0,97 (0,25+1,20)	4,12	4,0	8,7	A+++

- Uwaga:
- Modele 7:7000Btu/h / 9:9000Btu/h / 12:12000Btu/h
  - Powyższe dane dotyczą kombinacji z typem ściennym [KG].
  - Należy podłączyć co najmniej 2 jednostki wewnętrzne.
  - Wydajność chłodzenia dla warunków 27°CDB/19°CWB (temperatura wewnętrzna), 35°CDB (temperatura zewnętrzna).
  - Długość instalacji: 5 m; różnica poziomów: 0 m (między jednostką zewnętrzną i wewnętrzną)
  - Całkowita wydajność przyłączeniowa jednostek wewnętrznych wynosi od 14000Btu do 21000Btu.

AOEG18KBCA2	Kombinacja jednostek wewnętrznych		PRACA W TRYBIE CHŁODZENIA							
			Wydajność chłodzenia			Pobór mocy (min.-maks.) kW	EER	Dane sezonowe		
			Pomieszczenie 1 kW	Pomieszczenie 2 kW	Łączna wydajność (min.-maks.) kW			Pdesign kW	SEER	Klasa efektywności energetycznej
2 pomieszczenia	7	7	2,00	2,00	4,00 (1,7+5,0)	0,92 (0,25+1,23)	4,35	4,0	8,8	A+++
	7	9	2,00	2,50	4,50 (1,7+5,7)	1,07 (0,25+1,45)	4,22	4,5	8,7	A+++
	7	12	1,84	3,16	5,00 (1,7+5,8)	1,24 (0,25+1,55)	4,03	5,0	8,6	A+++
	7	14	1,67	3,33	5,00 (1,7+5,8)	1,24 (0,25+1,55)	4,03	5,0	8,6	A+++
	9	9	2,50	2,50	5,00 (1,7+5,8)	1,24 (0,25+1,55)	4,03	5,0	8,6	A+++
	9	12	2,14	2,86	5,00 (1,7+5,8)	1,24 (0,25+1,55)	4,03	5,0	8,6	A+++
	9	14	1,96	3,04	5,00 (1,7+5,8)	1,24 (0,25+1,55)	4,03	5,0	8,6	A+++
	12	12	2,50	2,50	5,00 (1,7+5,8)	1,24 (0,25+1,55)	4,03	5,0	8,6	A+++
	12	14	2,31	2,69	5,00 (1,7+5,8)	1,24 (0,25+1,55)	4,03	5,0	8,6	A+++

- Uwaga:
- Modele 7:7000Btu/h / 9:9000Btu/h / 12:12000Btu/h / 14:14000Btu/h
  - Powyższe dane dotyczą kombinacji z typem ściennym [KG].
  - Należy podłączyć co najmniej 2 jednostki wewnętrzne.
  - Wydajność chłodzenia dla warunków 27°CDB/19°CWB (temperatura wewnętrzna), 35°CDB (temperatura zewnętrzna).
  - Długość instalacji: 5 m; różnica poziomów: 0 m (między jednostką zewnętrzną i wewnętrzną)
  - Całkowita wydajność przyłączeniowa jednostek wewnętrznych wynosi od 14000Btu do 26000Btu.

## System Multi dla 2 pomieszczeń – grzanie

AOEG14KBCA2	Kombinacja jednostek wewnętrznych		PRACA W TRYBIE GRZANIA							
			Wydajność grzania			Pobór mocy (min.-maks.) kW	COP	Dane sezonowe		
			Pomieszczenie 1 kW	Pomieszczenie 2 kW	Łączna wydajność (min.-maks.) kW			Pdesign kW	SCOP	Klasa efektywności energetycznej
2 pomieszczenia	7	7	2,20	2,20	4,40 (1,1+5,5)	0,95 (0,25+1,65)	4,63	3,5	4,7	A++
	7	9	1,92	2,48	4,40 (1,1+5,5)	0,95 (0,25+1,65)	4,63	3,5	4,7	A++
	7	12	1,62	2,78	4,40 (1,1+5,5)	0,95 (0,25+1,65)	4,63	3,5	4,7	A++
	9	9	2,20	2,20	4,40 (1,1+5,5)	0,95 (0,25+1,65)	4,63	3,5	4,7	A++
	9	12	1,89	2,51	4,40 (1,1+5,5)	0,95 (0,25+1,65)	4,63	3,5	4,7	A++

- Uwaga:
- Modele 7:7000Btu/h / 9:9000Btu/h / 12:12000Btu/h
  - Powyższe dane dotyczą kombinacji z typem ściennym [KG].
  - Należy podłączyć co najmniej 2 jednostki wewnętrzne.
  - Wydajność grzania dla warunków 20°CDB (temperatura wewnętrzna), 7°CDB/6°CWB (temperatura zewnętrzna).
  - Długość instalacji: 5 m; różnica poziomów: 0 m (między jednostką zewnętrzną i wewnętrzną)
  - Całkowita wydajność przyłączeniowa jednostek wewnętrznych wynosi od 14000Btu do 21000Btu.

AOEG18KBCA2	Kombinacja jednostek wewnętrznych		PRACA W TRYBIE GRZANIA							
			Wydajność grzania			Pobór mocy (min.-maks.) kW	COP	Dane sezonowe		
			Pomieszczenie 1 kW	Pomieszczenie 2 kW	Łączna wydajność (min.-maks.) kW			Pdesign kW	SCOP	Klasa efektywności energetycznej
2 pomieszczenia	7	7	2,40	2,40	4,80 (1,7+5,6)	0,99 (0,25+1,35)	4,85	3,8	4,7	A++
	7	9	2,40	3,00	5,40 (1,7+6,4)	1,15 (0,25+1,60)	4,70	4,0	4,7	A++
	7	12	2,06	3,54	5,60 (1,7+7,0)	1,22 (0,25+1,80)	4,59	4,2	4,7	A++
	7	14	1,87	3,73	5,60 (1,7+7,0)	1,22 (0,25+1,80)	4,59	4,2	4,7	A++
	9	9	2,80	2,80	5,60 (1,7+7,0)	1,22 (0,25+1,80)	4,59	4,2	4,7	A++
	9	12	2,40	3,20	5,60 (1,7+7,0)	1,22 (0,25+1,80)	4,59	4,2	4,7	A++
	9	14	2,19	3,41	5,60 (1,7+7,0)	1,22 (0,25+1,80)	4,59	4,2	4,7	A++
	12	12	2,80	2,80	5,60 (1,7+7,0)	1,22 (0,25+1,80)	4,59	4,2	4,7	A++
	12	14	2,58	3,02	5,60 (1,7+7,0)	1,22 (0,25+1,80)	4,59	4,2	4,7	A++

- Uwaga:
- Modele 7:7000Btu/h / 9:9000Btu/h / 12:12000Btu/h / 14:14000Btu/h
  - Powyższe dane dotyczą kombinacji z typem ściennym [KG].
  - Należy podłączyć co najmniej 2 jednostki wewnętrzne.
  - Wydajność grzania dla warunków 20°CDB (temperatura wewnętrzna), 7°CDB/6°CWB (temperatura zewnętrzna).
  - Długość instalacji: 5 m; różnica poziomów: 0 m (między jednostką zewnętrzną i wewnętrzną)
  - Całkowita wydajność przyłączeniowa jednostek wewnętrznych wynosi od 14000Btu do 26000Btu.

# Tabele kombinacji Systemu Multi dla 3 pomieszczeń - chłodzenie/grzanie

## System Multi dla 3 pomieszczeń – chłodzenie

AOEG18KBCA3	Kombinacja jednostek wewnętrznych			PRACA W TRYBIE CHŁODZENIA								
				Wydajność chłodzenia				Pobór mocy (min.-maks.)	EER	Dane sezonowe		
				Pomieszczenie 1	Pomieszczenie 2	Pomieszczenie 3	Łączna wydajność (min.-maks.)			Pdesign	SEER	Klasa efektywności energetycznej
kW				kW				kW				
2 pomieszczenia	7	7	-	2,00	2,00	-	4,00 (1,8+5,0)	0,86 (0,35+1,35)	4,65	4,0	8,3	A++
	7	9	-	2,00	2,50	-	4,50 (1,8+5,7)	1,03 (0,35+1,54)	4,36	4,5	8,2	A++
	7	12	-	1,99	3,41	-	5,40 (1,8+6,8)	1,41 (0,35+1,85)	3,83	5,4	8,0	A++
	7	14	-	1,80	3,60	-	5,40 (1,8+7,0)	1,41 (0,35+1,90)	3,83	5,4	8,0	A++
	9	9	-	2,50	2,50	-	5,00 (1,8+6,4)	1,23 (0,35+1,74)	4,06	5,0	8,1	A++
	9	12	-	2,31	3,09	-	5,40 (1,8+7,0)	1,41 (0,35+1,90)	3,83	5,4	8,0	A++
	9	14	-	2,11	3,29	-	5,40 (1,8+7,0)	1,41 (0,35+1,90)	3,83	5,4	8,0	A++
	12	12	-	2,70	2,70	-	5,40 (1,8+7,0)	1,41 (0,35+1,90)	3,83	5,4	8,0	A++
	12	14	-	2,49	2,91	-	5,40 (1,8+7,0)	1,41 (0,35+1,90)	3,83	5,4	8,0	A++
	14	14	-	2,70	2,70	-	5,40 (1,8+7,0)	1,41 (0,35+1,90)	3,83	5,4	8,0	A++
3 pomieszczenia	7	7	7	1,80	1,80	1,80	5,40 (1,8+7,0)	1,13 (0,35+1,90)	4,78	5,4	8,6	A+++
	7	7	9	1,64	1,64	2,12	5,40 (1,8+7,0)	1,13 (0,35+1,90)	4,78	5,4	8,6	A+++
	7	7	12	1,45	1,45	2,50	5,40 (1,8+7,0)	1,13 (0,35+1,90)	4,78	5,4	8,6	A+++
	7	7	14	1,35	1,35	2,70	5,40 (1,8+7,0)	1,13 (0,35+1,90)	4,78	5,4	8,6	A+++
	7	9	9	1,52	1,94	1,94	5,40 (1,8+7,0)	1,13 (0,35+1,90)	4,78	5,4	8,6	A+++
	7	9	12	1,35	1,74	2,31	5,40 (1,8+7,0)	1,13 (0,35+1,90)	4,78	5,4	8,6	A+++
	7	9	14	1,26	1,62	2,52	5,40 (1,8+7,0)	1,13 (0,35+1,90)	4,78	5,4	8,6	A+++
	9	9	9	1,80	1,80	1,80	5,40 (1,8+7,0)	1,13 (0,35+1,90)	4,78	5,4	8,6	A+++
	9	9	12	1,62	1,62	2,16	5,40 (1,8+7,0)	1,13 (0,35+1,90)	4,78	5,4	8,6	A+++

AOEG24KBCA3	Kombinacja jednostek wewnętrznych			PRACA W TRYBIE CHŁODZENIA								
				Wydajność chłodzenia				Pobór mocy (min.-maks.)	EER	Dane sezonowe		
				Pomieszczenie 1	Pomieszczenie 2	Pomieszczenie 3	Łączna wydajność (min.-maks.)			Pdesign	SEER	Klasa efektywności energetycznej
kW				kW				kW				
2 pomieszczenia	7	7	-	2,00	2,00	-	4,00 (1,8+5,0)	0,86 (0,35+1,35)	4,65	4,0	8,3	A++
	7	9	-	2,00	2,50	-	4,50 (1,8+5,7)	1,03 (0,35+1,54)	4,36	4,5	8,2	A++
	7	12	-	2,00	3,50	-	5,50 (1,8+6,8)	1,46 (0,35+1,85)	3,77	5,5	8,0	A++
	7	14	-	2,00	4,00	-	6,00 (1,8+7,5)	1,73 (0,35+2,20)	3,48	6,0	7,6	A++
	7	18	-	1,90	4,90	-	6,80 (1,8+8,5)	2,26 (0,35+2,65)	3,01	6,8	6,9	A++
	9	9	-	2,50	2,50	-	5,00 (1,8+6,4)	1,23 (0,35+1,74)	4,06	5,0	8,1	A++
	9	12	-	2,50	3,50	-	6,00 (1,8+7,5)	1,73 (0,35+2,20)	3,48	6,0	7,6	A++
	9	14	-	2,50	4,00	-	6,50 (1,8+8,2)	2,04 (0,35+2,46)	3,19	6,5	7,2	A++
	9	18	-	2,27	4,53	-	6,80 (1,8+8,5)	2,26 (0,35+2,65)	3,01	6,8	6,9	A++
	12	12	-	3,40	3,40	-	6,80 (1,8+8,5)	2,26 (0,35+2,65)	3,01	6,8	6,9	A++
	12	14	-	3,14	3,66	-	6,80 (1,8+8,5)	2,26 (0,35+2,65)	3,01	6,8	6,9	A++
	12	18	-	2,72	4,08	-	6,80 (1,8+8,5)	2,26 (0,35+2,65)	3,01	6,8	6,9	A++
	14	14	-	3,40	3,40	-	6,80 (1,8+8,5)	2,26 (0,35+2,65)	3,01	6,8	6,9	A++
	14	18	-	2,98	3,82	-	6,80 (1,8+8,5)	2,26 (0,35+2,65)	3,01	6,8	6,9	A++
	7	7	7	2,00	2,00	2,00	6,00 (1,8+7,5)	1,37 (0,35+2,20)	4,37	6,0	8,6	A+++
	7	7	9	2,00	2,00	2,50	6,50 (1,8+8,2)	1,59 (0,35+2,46)	4,08	6,5	8,5	A+++
	7	7	12	1,83	1,83	3,14	6,80 (1,8+8,5)	1,74 (0,35+2,65)	3,90	6,8	8,5	A+++
	7	7	14	1,70	1,70	3,40	6,80 (1,8+8,5)	1,74 (0,35+2,65)	3,90	6,8	8,5	A+++
7	7	18	1,49	1,49	3,82	6,80 (1,8+8,5)	1,74 (0,35+2,65)	3,90	6,8	8,5	A+++	
7	9	9	1,90	2,45	2,45	6,80 (1,8+8,5)	1,74 (0,35+2,65)	3,90	6,8	8,5	A+++	
7	9	12	1,70	2,19	2,91	6,80 (1,8+8,5)	1,74 (0,35+2,65)	3,90	6,8	8,5	A+++	
7	9	14	1,59	2,04	3,17	6,80 (1,8+8,5)	1,74 (0,35+2,65)	3,90	6,8	8,5	A+++	
3 pomieszczenia	7	9	18	1,40	1,80	3,60	6,80 (1,8+8,5)	1,74 (0,35+2,65)	3,90	6,8	8,5	A+++
	7	12	12	1,54	2,63	2,63	6,80 (1,8+8,5)	1,74 (0,35+2,65)	3,90	6,8	8,5	A+++
	7	12	14	1,44	2,47	2,89	6,80 (1,8+8,5)	1,74 (0,35+2,65)	3,90	6,8	8,5	A+++
	7	14	14	1,36	2,72	2,72	6,80 (1,8+8,5)	1,74 (0,35+2,65)	3,90	6,8	8,5	A+++
	9	9	9	2,27	2,27	2,27	6,80 (1,8+8,5)	1,74 (0,35+2,65)	3,90	6,8	8,5	A+++
	9	9	12	2,04	2,04	2,72	6,80 (1,8+8,5)	1,74 (0,35+2,65)	3,90	6,8	8,5	A+++
	9	9	14	1,91	1,91	2,98	6,80 (1,8+8,5)	1,74 (0,35+2,65)	3,90	6,8	8,5	A+++
	9	9	18	1,70	1,70	3,40	6,80 (1,8+8,5)	1,74 (0,35+2,65)	3,90	6,8	8,5	A+++
	9	12	12	1,86	2,47	2,47	6,80 (1,8+8,5)	1,74 (0,35+2,65)	3,90	6,8	8,5	A+++
	9	12	14	1,75	2,33	2,72	6,80 (1,8+8,5)	1,74 (0,35+2,65)	3,90	6,8	8,5	A+++
	12	12	12	2,27	2,27	2,27	6,80 (1,8+8,5)	1,74 (0,35+2,65)	3,90	6,8	8,5	A+++

- Uwaga:
- Modele 7:7000Btu/h / 9:9000Btu/h / 12:12000Btu/h / 14:14000Btu/h / 18:18000Btu/h
  - Powyższe dane dotyczą kombinacji z modelem ściennym.
  - Należy podłączyć co najmniej 2 jednostki wewnętrzne.
  - Wydajność chłodzenia dla warunków 27°CDB/19°CWB (temperatura wewnętrzna), 35°CDB (temperatura zewnętrzna).
  - Długość instalacji: 5 m; różnica poziomów: 0 m (między jednostką zewnętrzną i wewnętrzną)
  - Całkowita wydajność przyłączeniowa jednostek wewnętrznych wynosi od 14000Btu do 36000Btu.



## System Multi dla 3 pomieszczeń – grzanie

AOEG18KBCA3	Kombinacja jednostek wewnętrznych			PRACA W TRYBIE GRZANIA								
				Wydajność grzania				Pobór mocy (min.-maks.)	COP	Dane sezonowe		
				Pomieszczenie 1	Pomieszczenie 2	Pomieszczenie 3	Łączna wydajność (min.-maks.)			kW	Pdesign kW	SCOP
			kW	kW	kW	kW						
2 pomieszczenia	7	7	-	2,40	2,40	-	4,80 (2,0+5,6)	1,00 (0,25+1,30)	4,80	4,0	4,2	A+
	7	9	-	2,40	3,00	-	5,40 (2,0+6,4)	1,21 (0,25+1,48)	4,45	4,0	4,2	A+
	7	12	-	2,40	4,20	-	6,60 (2,0+7,6)	1,66 (0,25+1,76)	3,98	5,0	4,0	A+
	7	14	-	2,27	4,53	-	6,80 (2,0+8,0)	1,77 (0,25+1,85)	3,84	5,0	4,0	A+
	9	9	-	3,00	3,00	-	6,00 (2,0+7,2)	1,44 (0,25+1,67)	4,17	4,5	4,1	A+
	9	12	-	2,91	3,89	-	6,80 (2,0+8,0)	1,77 (0,25+1,85)	3,84	5,0	4,0	A+
	9	14	-	2,66	4,14	-	6,80 (2,0+8,0)	1,77 (0,25+1,85)	3,84	5,0	4,0	A+
	12	12	-	3,40	3,40	-	6,80 (2,0+8,0)	1,77 (0,25+1,85)	3,84	5,0	4,0	A+
	12	14	-	3,14	3,66	-	6,80 (2,0+8,0)	1,77 (0,25+1,85)	3,84	5,0	4,0	A+
	14	14	-	3,40	3,40	-	6,80 (2,0+8,0)	1,77 (0,25+1,85)	3,84	5,0	4,0	A+
3 pomieszczenia	7	7	7	2,27	2,27	2,27	6,80 (2,0+8,0)	1,39 (0,25+1,85)	4,89	5,0	4,7	A++
	7	7	9	2,07	2,07	2,66	6,80 (2,0+8,0)	1,39 (0,25+1,85)	4,89	5,0	4,7	A++
	7	7	12	1,83	1,83	3,14	6,80 (2,0+8,0)	1,39 (0,25+1,85)	4,89	5,0	4,7	A++
	7	7	14	1,70	1,70	3,40	6,80 (2,0+8,0)	1,39 (0,25+1,85)	4,89	5,0	4,7	A++
	7	9	9	1,90	2,45	2,45	6,80 (2,0+8,0)	1,39 (0,25+1,85)	4,89	5,0	4,7	A++
	7	9	12	1,70	2,19	2,91	6,80 (2,0+8,0)	1,39 (0,25+1,85)	4,89	5,0	4,7	A++
	7	9	14	1,59	2,04	3,17	6,80 (2,0+8,0)	1,39 (0,25+1,85)	4,89	5,0	4,7	A++
	9	9	9	2,27	2,27	2,27	6,80 (2,0+8,0)	1,39 (0,25+1,85)	4,89	5,0	4,7	A++
	9	9	12	2,04	2,04	2,72	6,80 (2,0+8,0)	1,39 (0,25+1,85)	4,89	5,0	4,7	A++

AOEG24KBCA3	Kombinacja jednostek wewnętrznych			PRACA W TRYBIE GRZANIA									
				Wydajność grzania				Pobór mocy (min.-maks.)	COP	Dane sezonowe			
				Pomieszczenie 1	Pomieszczenie 2	Pomieszczenie 3	Łączna wydajność (min.-maks.)			kW	Pdesign kW	SCOP	Klasa efektywności energetycznej
				kW	kW	kW	kW						
2 pomieszczenia	7	7	-	2,40	2,40	-	4,80 (2,0+5,6)	1,00 (0,25+1,30)	4,80	4,0	4,2	A+	
	7	9	-	2,40	3,00	-	5,40 (2,0+6,4)	1,21 (0,25+1,48)	4,45	4,0	4,2	A+	
	7	12	-	2,40	4,20	-	6,60 (2,0+7,6)	1,66 (0,25+1,76)	3,98	5,0	4,0	A+	
	7	14	-	2,40	4,80	-	7,20 (2,0+8,4)	1,86 (0,25+2,07)	3,87	5,4	4,0	A+	
	7	18	-	2,16	5,54	-	7,70 (2,0+9,2)	2,01 (0,25+2,35)	3,83	5,8	4,0	A+	
	9	9	-	3,00	3,00	-	6,00 (2,0+7,2)	1,44 (0,25+1,67)	4,17	4,5	4,1	A+	
	9	12	-	3,00	4,20	-	7,20 (2,0+8,4)	1,86 (0,25+2,07)	3,87	5,4	4,0	A+	
	9	14	-	2,96	4,74	-	7,70 (2,0+9,2)	2,01 (0,25+2,35)	3,83	5,8	4,0	A+	
	9	18	-	2,57	5,13	-	7,70 (2,0+9,2)	2,01 (0,25+2,35)	3,83	5,8	4,0	A+	
	12	12	-	3,85	3,85	-	7,70 (2,0+9,2)	2,01 (0,25+2,35)	3,83	5,8	4,0	A+	
	12	14	-	3,55	4,15	-	7,70 (2,0+9,2)	2,01 (0,25+2,35)	3,83	5,8	4,0	A+	
	12	18	-	3,08	4,62	-	7,70 (2,0+9,2)	2,01 (0,25+2,35)	3,83	5,8	4,0	A+	
	14	14	-	3,85	3,85	-	7,70 (2,0+9,2)	2,01 (0,25+2,35)	3,83	5,8	4,0	A+	
	14	18	-	3,37	4,33	-	7,70 (2,0+9,2)	2,01 (0,25+2,35)	3,83	5,8	4,0	A+	
	3 pomieszczenia	7	7	7	2,40	2,40	2,40	7,20 (2,0+8,4)	1,61 (0,25+2,07)	4,48	5,4	4,7	A++
		7	7	9	2,40	2,40	3,00	7,80 (2,0+9,2)	1,76 (0,25+2,35)	4,42	5,8	4,6	A++
		7	7	12	2,15	2,15	3,70	8,00 (2,0+9,2)	1,82 (0,25+2,35)	4,40	6,0	4,6	A++
		7	7	14	2,00	2,00	4,00	8,00 (2,0+9,2)	1,82 (0,25+2,35)	4,40	6,0	4,6	A++
7		7	18	1,75	1,75	4,50	8,00 (2,0+9,2)	1,82 (0,25+2,35)	4,40	6,0	4,6	A++	
7		9	9	2,24	2,88	2,88	8,00 (2,0+9,2)	1,82 (0,25+2,35)	4,40	6,0	4,6	A++	
7		9	12	2,00	2,57	3,43	8,00 (2,0+9,2)	1,82 (0,25+2,35)	4,40	6,0	4,6	A++	
7		9	14	1,87	2,40	3,73	8,00 (2,0+9,2)	1,82 (0,25+2,35)	4,40	6,0	4,6	A++	
7		9	18	1,65	2,12	4,23	8,00 (2,0+9,2)	1,82 (0,25+2,35)	4,40	6,0	4,6	A++	
7		12	12	1,80	3,10	3,10	8,00 (2,0+9,2)	1,82 (0,25+2,35)	4,40	6,0	4,6	A++	
7		12	14	1,70	2,91	3,39	8,00 (2,0+9,2)	1,82 (0,25+2,35)	4,40	6,0	4,6	A++	
7		14	14	1,60	3,20	3,20	8,00 (2,0+9,2)	1,82 (0,25+2,35)	4,40	6,0	4,6	A++	
9		9	9	2,67	2,67	2,67	8,00 (2,0+9,2)	1,82 (0,25+2,35)	4,40	6,0	4,6	A++	
9		9	12	2,40	2,40	3,20	8,00 (2,0+9,2)	1,82 (0,25+2,35)	4,40	6,0	4,6	A++	
9		9	14	2,25	2,25	3,50	8,00 (2,0+9,2)	1,82 (0,25+2,35)	4,40	6,0	4,6	A++	
9		9	18	2,00	2,00	4,00	8,00 (2,0+9,2)	1,82 (0,25+2,35)	4,40	6,0	4,6	A++	
9		12	12	2,18	2,91	2,91	8,00 (2,0+9,2)	1,82 (0,25+2,35)	4,40	6,0	4,6	A++	
9		12	14	2,06	2,74	3,20	8,00 (2,0+9,2)	1,82 (0,25+2,35)	4,40	6,0	4,6	A++	
12	12	12	2,67	2,67	2,67	8,00 (2,0+9,2)	1,82 (0,25+2,35)	4,40	6,0	4,6	A++		

- Uwaga:
- Modele 7:7000Btu/h / 9:9000Btu/h / 12:12000Btu/h / 14:14000Btu/h / 18:18000Btu/h
  - Powyższe dane dotyczą kombinacji z modelem ściennym.
  - Należy podłączyć co najmniej 2 jednostki wewnętrzne.
  - Wydajność grzania dla warunków 20°CDB (temperatura wewnętrzna), 7°CDB/6°CWB (temperatura zewnętrzna).
  - Długość instalacji: 5 m; różnica poziomów: 0 m (między jednostką zewnętrzną i wewnętrzną)
  - Całkowita wydajność przyłączeniowa jednostek wewnętrznych wynosi od 14000Btu do 36000Btu.

MULTI SPLIT

# Tabele kombinacji Systemu Multi dla 4 pomieszczeń - chłodzenie/grzanie

## System Multi dla 4 pomieszczeń - chłodzenie

AOEG30KBT4	Kombinacja jednostek wewnętrznych		PRACA W TRYBIE CHŁODZENIA												
			Wydajność chłodzenia					Pobór mocy		Dane sezonowe					
			Pom. 1	Pom. 2	Pom. 3	Pom. 4	Łączna wydajność (min.-maks.)	(min.-maks.)	EER	Pdesign	SEER	Klasa efektywności energetycznej			
kW		kW		kW		kW									
2 pomieszczenia	7	24	-	-	2,00	6,00	-	-	8,00 (2,4+10,1)	2,67 (0,45+3,25)	3,00	8,0	7,5	A++	
	9	24	-	-	1,81	6,19	-	-	8,00 (2,4+10,1)	2,67 (0,45+3,25)	3,00	8,0	7,5	A++	
	9	24	-	-	2,32	5,68	-	-	8,00 (2,4+10,1)	2,67 (0,45+3,25)	3,00	8,0	7,5	A++	
	9	24	-	-	2,18	5,82	-	-	8,00 (2,4+10,1)	2,67 (0,45+3,25)	3,00	8,0	7,5	A++	
	12	18	-	-	3,20	4,80	-	-	8,00 (2,4+10,1)	2,67 (0,45+3,25)	3,00	8,0	7,5	A++	
	12	22	-	-	2,82	5,18	-	-	8,00 (2,4+10,1)	2,67 (0,45+3,25)	3,00	8,0	7,5	A++	
	12	24	-	-	2,67	5,33	-	-	8,00 (2,4+10,1)	2,67 (0,45+3,25)	3,00	8,0	7,5	A++	
	14	18	-	-	3,50	4,50	-	-	8,00 (2,4+10,1)	2,67 (0,45+3,25)	3,00	8,0	7,5	A++	
	14	22	-	-	3,11	4,89	-	-	8,00 (2,4+10,1)	2,67 (0,45+3,25)	3,00	8,0	7,5	A++	
	14	24	-	-	2,95	5,05	-	-	8,00 (2,4+10,1)	2,67 (0,45+3,25)	3,00	8,0	7,5	A++	
	18	18	-	-	4,00	4,00	-	-	8,00 (2,4+10,1)	2,67 (0,45+3,25)	3,00	8,0	7,5	A++	
	18	22	-	-	3,60	4,40	-	-	8,00 (2,4+10,1)	2,67 (0,45+3,25)	3,00	8,0	7,5	A++	
	18	24	-	-	3,43	4,57	-	-	8,00 (2,4+10,1)	2,67 (0,45+3,25)	3,00	8,0	7,5	A++	
	22	22	-	-	4,00	4,00	-	-	8,00 (2,4+10,1)	2,67 (0,45+3,25)	3,00	8,0	7,5	A++	
	22	24	-	-	3,83	4,17	-	-	8,00 (2,4+10,1)	2,67 (0,45+3,25)	3,00	8,0	7,5	A++	
	24	24	-	-	4,00	4,00	-	-	8,00 (2,4+10,1)	2,67 (0,45+3,25)	3,00	8,0	7,5	A++	
	3 pomieszczenia	7	7	12	-	2,00	2,00	3,50	-	7,50 (2,4+9,3)	2,10 (0,45+2,84)	3,57	7,5	8,1	A++
		7	7	14	-	2,00	2,00	4,00	-	8,00 (2,4+10,1)	2,32 (0,45+3,25)	3,45	8,0	8,0	A++
		7	7	18	-	1,75	1,75	4,50	-	8,00 (2,4+10,1)	2,32 (0,45+3,25)	3,45	8,0	8,0	A++
		7	7	22	-	1,56	1,56	4,88	-	8,00 (2,4+10,1)	2,32 (0,45+3,25)	3,45	8,0	8,0	A++
		7	7	24	-	1,47	1,47	5,06	-	8,00 (2,4+10,1)	2,32 (0,45+3,25)	3,45	8,0	8,0	A++
		7	9	9	-	2,00	2,50	2,50	-	7,00 (2,4+8,9)	1,90 (0,45+2,65)	3,69	7,0	8,2	A++
		7	9	12	-	2,00	2,50	3,50	-	8,00 (2,4+10,1)	2,32 (0,45+3,25)	3,45	8,0	8,0	A++
		7	9	14	-	1,87	2,40	3,73	-	8,00 (2,4+10,1)	2,32 (0,45+3,25)	3,45	8,0	8,0	A++
7		9	18	-	1,64	2,12	4,24	-	8,00 (2,4+10,1)	2,32 (0,45+3,25)	3,45	8,0	8,0	A++	
7		9	22	-	1,47	1,89	4,64	-	8,00 (2,4+10,1)	2,32 (0,45+3,25)	3,45	8,0	8,0	A++	
7		9	24	-	1,40	1,80	4,80	-	8,00 (2,4+10,1)	2,32 (0,45+3,25)	3,45	8,0	8,0	A++	
7		12	12	-	1,80	3,10	3,10	-	8,00 (2,4+10,1)	2,32 (0,45+3,25)	3,45	8,0	8,0	A++	
7		12	14	-	1,70	2,91	3,39	-	8,00 (2,4+10,1)	2,32 (0,45+3,25)	3,45	8,0	8,0	A++	
7		12	18	-	1,51	2,59	3,90	-	8,00 (2,4+10,1)	2,32 (0,45+3,25)	3,45	8,0	8,0	A++	
7		12	22	-	1,37	2,34	4,29	-	8,00 (2,4+10,1)	2,32 (0,45+3,25)	3,45	8,0	8,0	A++	
7		12	24	-	1,30	2,23	4,47	-	8,00 (2,4+10,1)	2,32 (0,45+3,25)	3,45	8,0	8,0	A++	
7		14	14	-	1,60	3,20	3,20	-	8,00 (2,4+10,1)	2,32 (0,45+3,25)	3,45	8,0	8,0	A++	
7		14	18	-	1,44	2,87	3,69	-	8,00 (2,4+10,1)	2,32 (0,45+3,25)	3,45	8,0	8,0	A++	
7		14	22	-	1,30	2,60	4,10	-	8,00 (2,4+10,1)	2,32 (0,45+3,25)	3,45	8,0	8,0	A++	
7		14	24	-	1,24	2,49	4,27	-	8,00 (2,4+10,1)	2,32 (0,45+3,25)	3,45	8,0	8,0	A++	
7		18	18	-	1,30	3,35	3,35	-	8,00 (2,4+10,1)	2,32 (0,45+3,25)	3,45	8,0	8,0	A++	
7		18	22	-	1,19	3,06	3,75	-	8,00 (2,4+10,1)	2,32 (0,45+3,25)	3,45	8,0	8,0	A++	
7		18	24	-	1,14	2,94	3,92	-	8,00 (2,4+10,1)	2,32 (0,45+3,25)	3,45	8,0	8,0	A++	
9		9	9	-	2,50	2,50	2,50	-	7,50 (2,4+9,6)	2,10 (0,45+3,01)	3,57	7,5	8,1	A++	
9		9	12	-	2,40	2,40	3,20	-	8,00 (2,4+10,1)	2,32 (0,45+3,25)	3,45	8,0	8,0	A++	
9		9	14	-	2,25	2,25	3,50	-	8,00 (2,4+10,1)	2,32 (0,45+3,25)	3,45	8,0	8,0	A++	
9		9	18	-	2,00	2,00	4,00	-	8,00 (2,4+10,1)	2,32 (0,45+3,25)	3,45	8,0	8,0	A++	
9		9	22	-	1,80	1,80	4,40	-	8,00 (2,4+10,1)	2,32 (0,45+3,25)	3,45	8,0	8,0	A++	
9		9	24	-	1,71	1,71	4,58	-	8,00 (2,4+10,1)	2,32 (0,45+3,25)	3,45	8,0	8,0	A++	
9		12	12	-	2,18	2,91	2,91	-	8,00 (2,4+10,1)	2,32 (0,45+3,25)	3,45	8,0	8,0	A++	
9		12	14	-	2,06	2,74	3,20	-	8,00 (2,4+10,1)	2,32 (0,45+3,25)	3,45	8,0	8,0	A++	
9		12	18	-	1,85	2,46	3,69	-	8,00 (2,4+10,1)	2,32 (0,45+3,25)	3,45	8,0	8,0	A++	
9		12	22	-	1,67	2,23	4,10	-	8,00 (2,4+10,1)	2,32 (0,45+3,25)	3,45	8,0	8,0	A++	
9		12	24	-	1,60	2,13	4,27	-	8,00 (2,4+10,1)	2,32 (0,45+3,25)	3,45	8,0	8,0	A++	
9		14	14	-	1,94	3,03	3,03	-	8,00 (2,4+10,1)	2,32 (0,45+3,25)	3,45	8,0	8,0	A++	
9		14	18	-	1,76	2,73	3,51	-	8,00 (2,4+10,1)	2,32 (0,45+3,25)	3,45	8,0	8,0	A++	
9		14	22	-	1,60	2,49	3,91	-	8,00 (2,4+10,1)	2,32 (0,45+3,25)	3,45	8,0	8,0	A++	
9		14	24	-	1,53	2,38	4,09	-	8,00 (2,4+10,1)	2,32 (0,45+3,25)	3,45	8,0	8,0	A++	
12		12	12	-	2,67	2,67	2,67	-	8,00 (2,4+10,1)	2,32 (0,45+3,25)	3,45	8,0	8,0	A++	
12		12	14	-	2,53	2,53	2,94	-	8,00 (2,4+10,1)	2,32 (0,45+3,25)	3,45	8,0	8,0	A++	
12		12	18	-	2,29	2,29	3,42	-	8,00 (2,4+10,1)	2,32 (0,45+3,25)	3,45	8,0	8,0	A++	
12		12	22	-	2,09	2,09	3,82	-	8,00 (2,4+10,1)	2,32 (0,45+3,25)	3,45	8,0	8,0	A++	
12		12	24	-	2,00	2,00	4,00	-	8,00 (2,4+10,1)	2,32 (0,45+3,25)	3,45	8,0	8,0	A++	
12		14	14	-	2,40	2,80	2,80	-	8,00 (2,4+10,1)	2,32 (0,45+3,25)	3,45	8,0	8,0	A++	
12		14	18	-	2,18	2,55	3,27	-	8,00 (2,4+10,1)	2,32 (0,45+3,25)	3,45	8,0	8,0	A++	
12		18	18	-	2,00	3,00	3,00	-	8,00 (2,4+10,1)	2,32 (0,45+3,25)	3,45	8,0	8,0	A++	
14		14	14	-	2,67	2,67	2,67	-	8,00 (2,4+10,1)	2,32 (0,45+3,25)	3,45	8,0	8,0	A++	
14		14	18	-	2,43	2,43	3,14	-	8,00 (2,4+10,1)	2,32 (0,45+3,25)	3,45	8,0	8,0	A++	
4 pomieszczenia	7	7	7	7	2,00	2,00	2,00	2,00	8,00 (2,4+10,1)	2,05 (0,45+3,25)	3,90	8,0	8,5	A+++	
	7	7	7	9	1,87	1,87	1,87	2,39	8,00 (2,4+10,1)	2,05 (0,45+3,25)	3,90	8,0	8,5	A+++	
	7	7	7	12	1,70	1,70	1,70	2,90	8,00 (2,4+10,1)	2,05 (0,45+3,25)	3,90	8,0	8,5	A+++	
	7	7	7	14	1,60	1,60	1,60	3,20	8,00 (2,4+10,1)	2,05 (0,45+3,25)	3,90	8,0	8,5	A+++	
	7	7	7	18	1,44	1,44	1,44	3,68	8,00 (2,4+10,1)	2,05 (0,45+3,25)	3,90	8,0	8,5	A+++	
	7	7	9	9	1,75	1,75	2,25	2,25	8,00 (2,4+10,1)	2,05 (0,45+3,25)	3,90	8,0	8,5	A+++	
	7	7	9	12	1,60	1,60	2,06	2,74	8,00 (2,4+10,1)	2,05 (0,45+3,25)	3,90	8,0	8,5	A+++	
	7	7	9	14	1,51	1,51	1,95	3,03	8,00 (2,4+10,1)	2,05 (0,45+3,25)	3,90	8,0	8,5	A+++	
	7	7	9	18	1,37	1,37	1,76	3,50	8,00 (2,4+10,1)	2,05 (0,45+3,25)	3,90	8,0	8,5	A+++	
	7	7	12	12	1,47	1,47	2,53	2,53	8,00 (2,4+10,1)	2,05 (0,45+3,25)	3,90	8,0	8,5	A+++	
	7	7	12	14	1,40	1,40	2,40	2,80	8,00 (2,4+10,1)	2,05 (0,45+3,25)	3,90	8,0	8,5	A+++	
	7	7	12	18	1,27	1,27	2,18	3,28	8,00 (2,4+10,1)	2,05 (0,45+3,25)	3,90	8,0	8,5	A+++	
	7	7	14	14	1,33	1,33	2,67	2,67	8,00 (2,4+10,1)	2,05 (0,45+3,25)	3,90	8,0	8,5	A+++	
	7	7	14	18	1,22	1,22	2,43	3,13	8,00 (2,4+10,1)	2,05 (0,45+3,25)	3,90	8,0	8,5	A+++	
	7	9	9	9	1,64	2,12	2,12	2,12	8,00 (2,4+10,1)	2,05 (0,45+3,25)	3,90	8,0	8,5	A+++	
	7	9	9	12	1,51	1,95	1,95	2,59	8,00 (2,4+10,1)	2,05 (0,45+3,25)	3,90	8,0	8,5	A+++	
	7	9	9	14	1,43	1,85	1,85	2,87	8,00 (2,4+10,1)	2,05 (0,45+3,25)	3,90	8,0	8,5	A+++	

### System Multi dla 4 pomieszczeń – grzanie

AOEG30KBTA4	Kombinacja jednostek wewnętrznych		PRACA W TRYBIE GRZANIA												
			Wydajność grzania					Pobór mocy (min.-maks.)	COP	Dane sezonowe					
			Pom. 1	Pom. 2	Pom. 3	Pom. 4	Łączna wydajność (min.-maks.)			Pdesign	SCOP	Klasa efektywności energetycznej			
kW					kW										
2 pomieszczenia	7	24	-	-	2,40	7,20	-	-	9,60 (3,0-11,2)	2,47 (0,30-2,95)	3,89	6,5	4,1	A+	
	7	24	-	-	2,17	7,43	-	-	9,60 (3,0-11,2)	2,47 (0,30-2,95)	3,89	6,5	4,1	A+	
	9	24	-	-	2,79	6,81	-	-	9,60 (3,0-11,2)	2,47 (0,30-2,95)	3,89	6,5	4,1	A+	
	9	24	-	-	2,62	6,98	-	-	9,60 (3,0-11,2)	2,47 (0,30-2,95)	3,89	6,5	4,1	A+	
	12	18	-	-	3,84	5,76	-	-	9,60 (3,0-11,2)	2,47 (0,30-2,95)	3,89	6,5	4,1	A+	
	12	22	-	-	3,39	6,21	-	-	9,60 (3,0-11,2)	2,47 (0,30-2,95)	3,89	6,5	4,1	A+	
	12	24	-	-	3,20	6,40	-	-	9,60 (3,0-11,2)	2,47 (0,30-2,95)	3,89	6,5	4,1	A+	
	14	18	-	-	4,20	5,40	-	-	9,60 (3,0-11,2)	2,47 (0,30-2,95)	3,89	6,5	4,1	A+	
	14	22	-	-	3,73	5,87	-	-	9,60 (3,0-11,2)	2,47 (0,30-2,95)	3,89	6,5	4,1	A+	
	14	24	-	-	3,54	6,06	-	-	9,60 (3,0-11,2)	2,47 (0,30-2,95)	3,89	6,5	4,1	A+	
	18	18	-	-	4,80	4,80	-	-	9,60 (3,0-11,2)	2,47 (0,30-2,95)	3,89	6,5	4,1	A+	
	18	22	-	-	4,32	5,28	-	-	9,60 (3,0-11,2)	2,47 (0,30-2,95)	3,89	6,5	4,1	A+	
	18	24	-	-	4,11	5,49	-	-	9,60 (3,0-11,2)	2,47 (0,30-2,95)	3,89	6,5	4,1	A+	
	22	22	-	-	4,80	4,80	-	-	9,60 (3,0-11,2)	2,47 (0,30-2,95)	3,89	6,5	4,1	A+	
	22	24	-	-	4,59	5,01	-	-	9,60 (3,0-11,2)	2,47 (0,30-2,95)	3,89	6,5	4,1	A+	
	24	24	-	-	4,80	4,80	-	-	9,60 (3,0-11,2)	2,47 (0,30-2,95)	3,89	6,5	4,1	A+	
	3 pomieszczenia	7	7	12	-	2,40	2,40	4,20	-	9,00 (3,0-10,4)	2,11 (0,30-2,60)	4,27	6,0	4,4	A+
		7	7	14	-	2,40	2,40	4,80	-	9,60 (3,0-11,2)	2,27 (0,30-2,95)	4,22	6,5	4,3	A+
		7	7	18	-	2,10	2,10	5,40	-	9,60 (3,0-11,2)	2,27 (0,30-2,95)	4,22	6,5	4,3	A+
		7	7	22	-	1,87	1,87	5,86	-	9,60 (3,0-11,2)	2,27 (0,30-2,95)	4,22	6,5	4,3	A+
		7	7	24	-	1,77	1,77	6,06	-	9,60 (3,0-11,2)	2,27 (0,30-2,95)	4,22	6,5	4,3	A+
		7	9	9	-	2,40	3,00	3,00	-	8,40 (3,0-10,0)	1,94 (0,30-2,45)	4,32	6,0	4,4	A+
		7	9	12	-	2,40	3,00	4,20	-	9,60 (3,0-11,2)	2,27 (0,30-2,95)	4,22	6,5	4,3	A+
		7	9	14	-	2,24	2,88	4,48	-	9,60 (3,0-11,2)	2,27 (0,30-2,95)	4,22	6,5	4,3	A+
7		9	18	-	1,98	2,54	5,08	-	9,60 (3,0-11,2)	2,27 (0,30-2,95)	4,22	6,5	4,3	A+	
7		9	22	-	1,77	2,27	5,56	-	9,60 (3,0-11,2)	2,27 (0,30-2,95)	4,22	6,5	4,3	A+	
7		9	24	-	1,68	2,16	5,76	-	9,60 (3,0-11,2)	2,27 (0,30-2,95)	4,22	6,5	4,3	A+	
7		12	12	-	2,16	3,72	3,72	-	9,60 (3,0-11,2)	2,27 (0,30-2,95)	4,22	6,5	4,3	A+	
7		12	14	-	2,04	3,49	4,07	-	9,60 (3,0-11,2)	2,27 (0,30-2,95)	4,22	6,5	4,3	A+	
7		12	18	-	1,82	3,11	4,67	-	9,60 (3,0-11,2)	2,27 (0,30-2,95)	4,22	6,5	4,3	A+	
7		12	22	-	1,64	2,81	5,15	-	9,60 (3,0-11,2)	2,27 (0,30-2,95)	4,22	6,5	4,3	A+	
7		12	24	-	1,56	2,68	5,36	-	9,60 (3,0-11,2)	2,27 (0,30-2,95)	4,22	6,5	4,3	A+	
7		14	14	-	1,92	3,84	3,84	-	9,60 (3,0-11,2)	2,27 (0,30-2,95)	4,22	6,5	4,3	A+	
7		14	18	-	1,72	3,45	4,43	-	9,60 (3,0-11,2)	2,27 (0,30-2,95)	4,22	6,5	4,3	A+	
7		14	22	-	1,56	3,13	4,91	-	9,60 (3,0-11,2)	2,27 (0,30-2,95)	4,22	6,5	4,3	A+	
7		14	24	-	1,49	2,99	5,12	-	9,60 (3,0-11,2)	2,27 (0,30-2,95)	4,22	6,5	4,3	A+	
7		18	18	-	1,56	4,02	4,02	-	9,60 (3,0-11,2)	2,27 (0,30-2,95)	4,22	6,5	4,3	A+	
7		18	22	-	1,43	3,68	4,49	-	9,60 (3,0-11,2)	2,27 (0,30-2,95)	4,22	6,5	4,3	A+	
7		18	24	-	1,37	3,53	4,70	-	9,60 (3,0-11,2)	2,27 (0,30-2,95)	4,22	6,5	4,3	A+	
9		9	9	-	3,00	3,00	3,00	-	9,00 (3,0-10,8)	2,11 (0,30-2,76)	4,27	6,0	4,4	A+	
9		9	12	-	2,88	2,88	3,84	-	9,60 (3,0-11,2)	2,27 (0,30-2,95)	4,22	6,5	4,3	A+	
9		9	14	-	2,70	2,70	4,20	-	9,60 (3,0-11,2)	2,27 (0,30-2,95)	4,22	6,5	4,3	A+	
9		9	18	-	2,40	2,40	4,80	-	9,60 (3,0-11,2)	2,27 (0,30-2,95)	4,22	6,5	4,3	A+	
9		9	22	-	2,16	2,16	5,28	-	9,60 (3,0-11,2)	2,27 (0,30-2,95)	4,22	6,5	4,3	A+	
9		9	24	-	2,06	2,06	5,48	-	9,60 (3,0-11,2)	2,27 (0,30-2,95)	4,22	6,5	4,3	A+	
9		12	12	-	2,62	3,49	3,49	-	9,60 (3,0-11,2)	2,27 (0,30-2,95)	4,22	6,5	4,3	A+	
9		12	14	-	2,47	3,29	3,84	-	9,60 (3,0-11,2)	2,27 (0,30-2,95)	4,22	6,5	4,3	A+	
9		12	18	-	2,22	2,95	4,43	-	9,60 (3,0-11,2)	2,27 (0,30-2,95)	4,22	6,5	4,3	A+	
9		12	22	-	2,01	2,68	4,91	-	9,60 (3,0-11,2)	2,27 (0,30-2,95)	4,22	6,5	4,3	A+	
9		12	24	-	1,92	2,56	5,12	-	9,60 (3,0-11,2)	2,27 (0,30-2,95)	4,22	6,5	4,3	A+	
9		14	14	-	2,34	3,63	3,63	-	9,60 (3,0-11,2)	2,27 (0,30-2,95)	4,22	6,5	4,3	A+	
9		14	18	-	2,11	3,28	4,21	-	9,60 (3,0-11,2)	2,27 (0,30-2,95)	4,22	6,5	4,3	A+	
9		14	22	-	1,92	2,99	4,69	-	9,60 (3,0-11,2)	2,27 (0,30-2,95)	4,22	6,5	4,3	A+	
9		14	24	-	1,84	2,86	4,90	-	9,60 (3,0-11,2)	2,27 (0,30-2,95)	4,22	6,5	4,3	A+	
12		12	12	-	3,20	3,20	3,20	-	9,60 (3,0-11,2)	2,27 (0,30-2,95)	4,22	6,5	4,3	A+	
12		12	14	-	3,03	3,03	3,54	-	9,60 (3,0-11,2)	2,27 (0,30-2,95)	4,22	6,5	4,3	A+	
12		12	18	-	2,74	2,74	4,12	-	9,60 (3,0-11,2)	2,27 (0,30-2,95)	4,22	6,5	4,3	A+	
12		12	22	-	2,50	2,50	4,60	-	9,60 (3,0-11,2)	2,27 (0,30-2,95)	4,22	6,5	4,3	A+	
12		12	24	-	2,40	2,40	4,80	-	9,60 (3,0-11,2)	2,27 (0,30-2,95)	4,22	6,5	4,3	A+	
12		14	14	-	2,88	3,36	3,36	-	9,60 (3,0-11,2)	2,27 (0,30-2,95)	4,22	6,5	4,3	A+	
12		14	18	-	2,62	3,05	3,93	-	9,60 (3,0-11,2)	2,27 (0,30-2,95)	4,22	6,5	4,3	A+	
12		18	18	-	2,40	3,60	3,60	-	9,60 (3,0-11,2)	2,27 (0,30-2,95)	4,22	6,5	4,3	A+	
14		14	14	-	3,20	3,20	3,20	-	9,60 (3,0-11,2)	2,27 (0,30-2,95)	4,22	6,5	4,3	A+	
14		14	18	-	2,92	2,92	3,76	-	9,60 (3,0-11,2)	2,27 (0,30-2,95)	4,22	6,5	4,3	A+	
4 pomieszczenia	7	7	7	7	2,40	2,40	2,40	2,40	9,60 (3,0-11,2)	2,11 (0,30-2,95)	4,55	6,5	4,6	A++	
	7	7	7	9	2,24	2,24	2,24	2,88	9,60 (3,0-11,2)	2,11 (0,30-2,95)	4,55	6,5	4,6	A++	
	7	7	7	12	2,04	2,04	2,04	3,48	9,60 (3,0-11,2)	2,11 (0,30-2,95)	4,55	6,5	4,6	A++	
	7	7	7	14	1,92	1,92	1,92	3,84	9,60 (3,0-11,2)	2,11 (0,30-2,95)	4,55	6,5	4,6	A++	
	7	7	7	18	1,72	1,72	1,72	4,44	9,60 (3,0-11,2)	2,11 (0,30-2,95)	4,55	6,5	4,6	A++	
	7	7	9	9	2,10	2,10	2,70	2,70	9,60 (3,0-11,2)	2,11 (0,30-2,95)	4,55	6,5	4,6	A++	
	7	7	9	12	1,92	1,92	2,47	3,29	9,60 (3,0-11,2)	2,11 (0,30-2,95)	4,55	6,5	4,6	A++	
	7	7	9	14	1,82	1,82	2,34	3,62	9,60 (3,0-11,2)	2,11 (0,30-2,95)	4,55	6,5	4,6	A++	
	7	7	9	18	1,64	1,64	2,11	4,21	9,60 (3,0-11,2)	2,11 (0,30-2,95)	4,55	6,5	4,6	A++	
	7	7	12	12	1,77	1,77	3,03	3,03	9,60 (3,0-11,2)	2,11 (0,30-2,95)	4,55	6,5	4,6	A++	
	7	7	12	14	1,68	1,68	2,88	3,36	9,60 (3,0-11,2)	2,11 (0,30-2,95)	4,55	6,5	4,6	A++	
	7	7	12	18	1,53	1,53	2,62	3,92	9,60 (3,0-11,2)	2,11 (0,30-2,95)	4,55	6,5	4,6	A++	
	7	7	14	14	1,60	1,60	3,20	3,20	9,60 (3,0-11,2)	2,11 (0,30-2,95)	4,55	6,5	4,6	A++	
	7	7	14	18	1,46	1,46	2,92	3,76	9,60 (3,0-11,2)	2,11 (0,30-2,95)	4,55	6,5	4,6	A++	
	7	9	9	9	1,98	2,54	2,54	2,54	9,60 (3,0-11,2)	2,11 (0,30-2,95)	4,55	6,5	4,6	A++	
	7	9	9	12	1,81	2,34	2,34	3,11	9,60 (3,0-11,2)	2,11 (0,30-2,95)	4,55	6,5	4,6	A++	
	7	9	9	14	1,71	2,22	2,22	3,45	9,60 (3,0-11,2)	2,11 (0,30-2,95)	4,55	6,5	4,6	A++	
	7	9	9	18	1,56	2,01	2,01	4,02	9,60 (3,0-11,2)	2,11 (0,30-2,95)	4,55	6,5	4,6	A++	
	7	9	12	12	1,68	2,16	2,88	2,88	9,60 (3,0-11,2)	2,11 (0,30-2,95)	4,55	6,5	4,6	A++	
	7	9	12	14	1,60	2,06	2,74	3,20	9,60 (3,0-11,2)	2,11 (0,30-2,95)	4,55	6,5	4,6	A++	
	7	9	12	18	1,46	1,88	2,50	3,76	9,60 (3,0-11,2)	2,11 (0,30-2,95)	4,55	6,5	4,6	A++	
	7	9	14	14	1,54	1,96	3,05	3,05	9,60 (3,0-11,2)	2,11 (0,30-2,95)	4,55	6,5	4,6	A++	
	7	9	14	18	1,40	1,80	2,80	3,60	9,60 (3,0-11,2)	2,11 (0,30-2,95)	4,55	6,5	4,6	A++	
	7	12	12	12	1,56	2,68	2,68	2,68	9,60 (3,0-11,2)	2,11 (0,30-2,95)	4,55	6,5	4,6	A++	
	7	12	12	14	1,49	2,56	2,56	2,99	9,60 (3,0-11,2)	2,11 (0,30-2,95)	4,55	6,5	4,6	A++	
	7	12	12	18	1,37	2,35	2,35	3,53	9,60 (3,0-11,2)	2,11 (0,30-2,95)	4,55	6,5	4,6	A++	
	7	12	14	14	1,43	2,45	2,86	2,86	9,60 (3,0-11,2)	2,11 (0,30-2,95)	4,55	6,5	4,6	A++	
	9	9	9	9	2,40	2,40	2,40	2,40	9,60 (3,0-11,2)	2,11 (0,30-2,95)	4,55	6,5	4,6	A++	
	9	9	9	12	2,22	2,22	2,22	2,9							

MULTI SPLIT

# Tabele kombinacji Systemu Multi dla 5 pomieszczeń - chłodzenie

## System Multi dla 5 pomieszczeń - chłodzenie

AOE G36KBTAS	Kombinacja jednostek wewnętrznych					PRACA W TRYBIE CHŁODZENIA											
						Wydajność chłodzenia					Łączna wydajność (min.-maks.)	Pobór mocy (min.-maks.)	EER	Dane sezonowe			
						Pom. 1	Pom. 2	Pom. 3	Pom. 4	Pom. 5				kW	kW	kW	Pdesign
					kW	kW	kW										
2 pomieszczenia	7	24	-	-	-	2.00	7.00	-	-	-	9.00 (3.0-11.0)	2.91 (0.30-3.45)	3.09	9.0	7.9	A++	
	9	22	-	-	-	2.50	6.00	-	-	-	8.50 (3.0-11.0)	2.67 (0.30-3.45)	3.18	8.5	7.9	A++	
	9	24	-	-	-	2.50	7.00	-	-	-	9.50 (3.0-11.0)	3.17 (0.30-3.45)	3.00	9.5	7.8	A++	
	12	22	-	-	-	3.50	6.00	-	-	-	9.50 (3.0-11.0)	3.17 (0.30-3.45)	3.00	9.5	7.8	A++	
	12	24	-	-	-	3.17	6.33	-	-	-	9.50 (3.0-11.0)	3.17 (0.30-3.45)	3.00	9.5	7.8	A++	
	14	22	-	-	-	3.69	5.81	-	-	-	9.50 (3.0-11.0)	3.17 (0.30-3.45)	3.00	9.5	7.8	A++	
	14	24	-	-	-	3.50	6.00	-	-	-	9.50 (3.0-11.0)	3.17 (0.30-3.45)	3.00	9.5	7.8	A++	
	18	18	-	-	-	4.75	4.75	-	-	-	9.50 (3.0-11.0)	3.17 (0.30-3.45)	3.00	9.5	7.8	A++	
	18	22	-	-	-	4.27	5.23	-	-	-	9.50 (3.0-11.0)	3.17 (0.30-3.45)	3.00	9.5	7.8	A++	
	18	24	-	-	-	4.07	5.43	-	-	-	9.50 (3.0-11.0)	3.17 (0.30-3.45)	3.00	9.5	7.8	A++	
	22	22	-	-	-	4.75	4.75	-	-	-	9.50 (3.0-11.0)	3.17 (0.30-3.45)	3.00	9.5	7.8	A++	
	22	24	-	-	-	4.54	4.96	-	-	-	9.50 (3.0-11.0)	3.17 (0.30-3.45)	3.00	9.5	7.8	A++	
	24	24	-	-	-	4.75	4.75	-	-	-	9.50 (3.0-11.0)	3.17 (0.30-3.45)	3.00	9.5	7.8	A++	
	3 pomieszczenia	7	7	14	-	-	2.00	2.00	4.00	-	-	8.00 (3.0-10.0)	2.26 (0.30-2.88)	3.54	8.0	8.2	A++
		7	7	18	-	-	2.00	2.00	5.00	-	-	9.00 (3.0-11.0)	2.68 (0.30-3.45)	3.36	9.0	8.1	A++
		7	7	22	-	-	1.85	1.85	5.80	-	-	9.50 (3.0-11.0)	2.91 (0.30-3.45)	3.27	9.5	8.0	A++
		7	7	24	-	-	1.75	1.75	6.00	-	-	9.50 (3.0-11.0)	2.91 (0.30-3.45)	3.27	9.5	8.0	A++
		7	9	12	-	-	2.00	2.50	3.50	-	-	8.00 (3.0-10.0)	2.26 (0.30-2.88)	3.54	8.0	8.2	A++
		7	9	14	-	-	2.00	2.50	4.00	-	-	8.50 (3.0-10.7)	2.46 (0.30-3.27)	3.45	8.5	8.1	A++
		7	9	18	-	-	2.00	2.50	5.00	-	-	9.50 (3.0-11.0)	2.91 (0.30-3.45)	3.27	9.5	8.0	A++
		7	9	22	-	-	1.75	2.25	5.50	-	-	9.50 (3.0-11.0)	2.91 (0.30-3.45)	3.27	9.5	8.0	A++
		7	9	24	-	-	1.66	2.14	5.70	-	-	9.50 (3.0-11.0)	2.91 (0.30-3.45)	3.27	9.5	8.0	A++
		7	12	12	-	-	2.00	3.50	3.50	-	-	9.00 (3.0-11.0)	2.68 (0.30-3.45)	3.36	9.0	8.1	A++
		7	12	14	-	-	2.00	3.50	4.00	-	-	9.50 (3.0-11.0)	2.91 (0.30-3.45)	3.27	9.5	8.0	A++
7		12	18	-	-	1.80	3.08	4.62	-	-	9.50 (3.0-11.0)	2.91 (0.30-3.45)	3.27	9.5	8.0	A++	
7		12	22	-	-	1.62	2.78	5.10	-	-	9.50 (3.0-11.0)	2.91 (0.30-3.45)	3.27	9.5	8.0	A++	
7		12	24	-	-	1.55	2.65	5.30	-	-	9.50 (3.0-11.0)	2.91 (0.30-3.45)	3.27	9.5	8.0	A++	
7		14	14	-	-	1.90	3.80	3.80	-	-	9.50 (3.0-11.0)	2.91 (0.30-3.45)	3.27	9.5	8.0	A++	
7		14	18	-	-	1.71	3.41	4.38	-	-	9.50 (3.0-11.0)	2.91 (0.30-3.45)	3.27	9.5	8.0	A++	
7		14	22	-	-	1.55	3.09	4.86	-	-	9.50 (3.0-11.0)	2.91 (0.30-3.45)	3.27	9.5	8.0	A++	
7		14	24	-	-	1.47	2.96	5.07	-	-	9.50 (3.0-11.0)	2.91 (0.30-3.45)	3.27	9.5	8.0	A++	
7		18	18	-	-	1.54	3.98	3.98	-	-	9.50 (3.0-11.0)	2.91 (0.30-3.45)	3.27	9.5	8.0	A++	
7		18	22	-	-	1.41	3.64	4.45	-	-	9.50 (3.0-11.0)	2.91 (0.30-3.45)	3.27	9.5	8.0	A++	
7		18	24	-	-	1.36	3.49	4.65	-	-	9.50 (3.0-11.0)	2.91 (0.30-3.45)	3.27	9.5	8.0	A++	
9		9	9	-	-	2.50	2.50	2.50	-	-	7.50 (3.0-9.6)	2.07 (0.30-2.70)	3.63	7.5	8.2	A++	
9		9	12	-	-	2.50	2.50	3.50	-	-	8.50 (3.0-10.7)	2.46 (0.30-3.27)	3.45	8.5	8.1	A++	
9		9	14	-	-	2.50	2.50	4.00	-	-	9.00 (3.0-11.0)	2.68 (0.30-3.45)	3.36	9.0	8.1	A++	
9		9	18	-	-	2.38	2.38	4.74	-	-	9.50 (3.0-11.0)	2.91 (0.30-3.45)	3.27	9.5	8.0	A++	
9		9	22	-	-	2.14	2.14	5.22	-	-	9.50 (3.0-11.0)	2.91 (0.30-3.45)	3.27	9.5	8.0	A++	
9		9	24	-	-	2.04	2.04	5.42	-	-	9.50 (3.0-11.0)	2.91 (0.30-3.45)	3.27	9.5	8.0	A++	
9		12	12	-	-	2.50	3.50	3.50	-	-	9.50 (3.0-11.0)	2.91 (0.30-3.45)	3.27	9.5	8.0	A++	
9		12	14	-	-	2.44	3.26	3.80	-	-	9.50 (3.0-11.0)	2.91 (0.30-3.45)	3.27	9.5	8.0	A++	
9		12	18	-	-	2.19	2.92	4.39	-	-	9.50 (3.0-11.0)	2.91 (0.30-3.45)	3.27	9.5	8.0	A++	
9		12	22	-	-	1.99	2.65	4.86	-	-	9.50 (3.0-11.0)	2.91 (0.30-3.45)	3.27	9.5	8.0	A++	
9		12	24	-	-	1.90	2.53	5.07	-	-	9.50 (3.0-11.0)	2.91 (0.30-3.45)	3.27	9.5	8.0	A++	
9		14	14	-	-	2.32	3.59	3.59	-	-	9.50 (3.0-11.0)	2.91 (0.30-3.45)	3.27	9.5	8.0	A++	
9		14	18	-	-	2.09	3.24	4.17	-	-	9.50 (3.0-11.0)	2.91 (0.30-3.45)	3.27	9.5	8.0	A++	
9		14	22	-	-	1.90	2.96	4.64	-	-	9.50 (3.0-11.0)	2.91 (0.30-3.45)	3.27	9.5	8.0	A++	
9		14	24	-	-	1.82	2.83	4.85	-	-	9.50 (3.0-11.0)	2.91 (0.30-3.45)	3.27	9.5	8.0	A++	
9		18	18	-	-	1.90	3.80	3.80	-	-	9.50 (3.0-11.0)	2.91 (0.30-3.45)	3.27	9.5	8.0	A++	
9		18	22	-	-	1.74	3.49	4.27	-	-	9.50 (3.0-11.0)	2.91 (0.30-3.45)	3.27	9.5	8.0	A++	
9		18	24	-	-	1.68	3.35	4.47	-	-	9.50 (3.0-11.0)	2.91 (0.30-3.45)	3.27	9.5	8.0	A++	
12		12	12	-	-	3.17	3.17	3.17	-	-	9.50 (3.0-11.0)	2.91 (0.30-3.45)	3.27	9.5	8.0	A++	
12		12	14	-	-	3.00	3.00	3.50	-	-	9.50 (3.0-11.0)	2.91 (0.30-3.45)	3.27	9.5	8.0	A++	
12		12	18	-	-	2.71	2.71	4.08	-	-	9.50 (3.0-11.0)	2.91 (0.30-3.45)	3.27	9.5	8.0	A++	
12		12	22	-	-	2.48	2.48	4.54	-	-	9.50 (3.0-11.0)	2.91 (0.30-3.45)	3.27	9.5	8.0	A++	
12		12	24	-	-	2.38	2.38	4.74	-	-	9.50 (3.0-11.0)	2.91 (0.30-3.45)	3.27	9.5	8.0	A++	
12		14	14	-	-	2.84	3.33	3.33	-	-	9.50 (3.0-11.0)	2.91 (0.30-3.45)	3.27	9.5	8.0	A++	
12		14	18	-	-	2.59	3.02	3.89	-	-	9.50 (3.0-11.0)	2.91 (0.30-3.45)	3.27	9.5	8.0	A++	
12		14	22	-	-	2.38	2.77	4.35	-	-	9.50 (3.0-11.0)	2.91 (0.30-3.45)	3.27	9.5	8.0	A++	
12		14	24	-	-	2.28	2.66	4.56	-	-	9.50 (3.0-11.0)	2.91 (0.30-3.45)	3.27	9.5	8.0	A++	
12		18	18	-	-	2.38	3.56	3.56	-	-	9.50 (3.0-11.0)	2.91 (0.30-3.45)	3.27	9.5	8.0	A++	
12		18	22	-	-	2.19	3.29	4.02	-	-	9.50 (3.0-11.0)	2.91 (0.30-3.45)	3.27	9.5	8.0	A++	
12		18	24	-	-	2.11	3.17	4.22	-	-	9.50 (3.0-11.0)	2.91 (0.30-3.45)	3.27	9.5	8.0	A++	
14		14	14	-	-	3.17	3.17	3.17	-	-	9.50 (3.0-11.0)	2.91 (0.30-3.45)	3.27	9.5	8.0	A++	
14		14	18	-	-	2.89	2.89	3.72	-	-	9.50 (3.0-11.0)	2.91 (0.30-3.45)	3.27	9.5	8.0	A++	
14		14	22	-	-	2.66	2.66	4.18	-	-	9.50 (3.0-11.0)	2.91 (0.30-3.45)	3.27	9.5	8.0	A++	
14	14	24	-	-	2.56	2.56	4.38	-	-	9.50 (3.0-11.0)	2.91 (0.30-3.45)	3.27	9.5	8.0	A++		
14	18	18	-	-	2.66	3.42	3.42	-	-	9.50 (3.0-11.0)	2.91 (0.30-3.45)	3.27	9.5	8.0	A++		
18	18	18	-	-	3.17	3.17	3.17	-	-	9.50 (3.0-11.0)	2.91 (0.30-3.45)	3.27	9.5	8.0	A++		
4 pomieszczenia	7	7	7	7	-	2.00	2.00	2.00	2.00	-	8.00 (3.0-10.0)	2.11 (0.30-2.88)	3.80	8.0	8.5	A+++	
	7	7	7	9	-	2.00	2.00	2.00	2.50	-	8.50 (3.0-10.7)	2.29 (0.30-3.27)	3.71	8.5	8.4	A++	
	7	7	7	12	-	2.00	2.00	2.00	3.50	-	9.50 (3.0-11.0)	2.69 (0.30-3.45)	3.53	9.5	8.3	A++	
	7	7	7	14	-	1.90	1.90	1.90	3.80	-	9.50 (3.0-11.0)	2.69 (0.30-3.45)	3.53	9.5	8.3	A++	
	7	7	7	18	-	1.71	1.71	1.71	4.37	-	9.50 (3.0-11.0)	2.69 (0.30-3.45)	3.53	9.5	8.3	A++	
	7	7	7	22	-	1.55	1.55	1.55	4.85	-	9.50 (3.0-11.0)	2.69 (0.30-3.45)	3.53	9.5	8.3	A++	
	7	7	7	24	-	1.48	1.48	1.48	5.06	-	9.50 (3.0-11.0)	2.69 (0.30-3.45)	3.53	9.5	8.3	A++	
	7	7	9	9	-	2.00	2.00	2.50	2.50	-	9.00 (3.0-11.0)	2.49 (0.30-3.45)	3.62	9.0	8.4	A++	
	7	7	9	12	-	1.90	1.90	2.44	3.26	-	9.50 (3.0-11.0)	2.69 (0.30-3.45)	3.53	9.5	8.3	A++	
	7	7	9	14	-	1.80	1.80	2.31	3.59	-	9.50 (3.0-11.0)	2.69 (0.30-3.45)	3.53	9.5	8.3	A++	
	7	7	9	18	-	1.62	1.62	2.09	4.17	-	9.50 (3.0-11.0)	2.69 (0.30-3.45)	3.53	9.5	8.3	A++	
	7	7	9	22	-	1.48	1.48	1.90	4.64	-	9.50 (3.0-11.0)	2.69 (0.30-3.45)	3.53	9.5	8.3	A++	
	7	7	9	24	-	1.41	1.41	1.82	4.86	-	9.50						

## System Multi dla 5 pomieszczeń – chłodzenie

AOE G36KBTAS	Kombinacja jednostek wewnętrznych					PRACA W TRYBIE CHŁODZENIA										
						Wydajność chłodzenia					Łączna wydajność (min.-maks.)	Pobór mocy (min.-maks.)	EER	Dane sezonowe		
						Pom. 1	Pom. 2	Pom. 3	Pom. 4	Pom. 5				kW	kW	Pdesign
4 pomieszczenia	7	14	14	18	-	1,25	2,51	2,51	3,23	-	9,50 (3,0-11,0)	2,69 (0,30-3,45)	3,53	9,5	8,3	A++
	9	9	9	9	-	2,38	2,38	2,38	2,38	-	9,50 (3,0-11,0)	2,69 (0,30-3,45)	3,53	9,5	8,3	A++
	9	9	9	12	-	2,19	2,19	2,19	2,93	-	9,50 (3,0-11,0)	2,69 (0,30-3,45)	3,53	9,5	8,3	A++
	9	9	9	14	-	2,09	2,09	2,09	3,23	-	9,50 (3,0-11,0)	2,69 (0,30-3,45)	3,53	9,5	8,3	A++
	9	9	9	18	-	1,90	1,90	1,90	3,80	-	9,50 (3,0-11,0)	2,69 (0,30-3,45)	3,53	9,5	8,3	A++
	9	9	9	22	-	1,74	1,74	1,74	4,28	-	9,50 (3,0-11,0)	2,69 (0,30-3,45)	3,53	9,5	8,3	A++
	9	9	9	24	-	1,68	1,68	1,68	4,46	-	9,50 (3,0-11,0)	2,69 (0,30-3,45)	3,53	9,5	8,3	A++
	9	9	12	12	-	2,04	2,04	2,71	2,71	-	9,50 (3,0-11,0)	2,69 (0,30-3,45)	3,53	9,5	8,3	A++
	9	9	12	14	-	1,94	1,94	2,59	3,03	-	9,50 (3,0-11,0)	2,69 (0,30-3,45)	3,53	9,5	8,3	A++
	9	9	12	18	-	1,78	1,78	2,38	3,56	-	9,50 (3,0-11,0)	2,69 (0,30-3,45)	3,53	9,5	8,3	A++
	9	9	12	22	-	1,64	1,64	2,19	4,03	-	9,50 (3,0-11,0)	2,69 (0,30-3,45)	3,53	9,5	8,3	A++
	9	9	12	24	-	1,58	1,58	2,11	4,23	-	9,50 (3,0-11,0)	2,69 (0,30-3,45)	3,53	9,5	8,3	A++
	9	9	14	14	-	1,86	1,86	2,89	2,89	-	9,50 (3,0-11,0)	2,69 (0,30-3,45)	3,53	9,5	8,3	A++
	9	9	14	18	-	1,71	1,71	2,66	3,42	-	9,50 (3,0-11,0)	2,69 (0,30-3,45)	3,53	9,5	8,3	A++
	9	9	18	18	-	1,58	1,58	3,17	3,17	-	9,50 (3,0-11,0)	2,69 (0,30-3,45)	3,53	9,5	8,3	A++
	9	12	12	12	-	1,91	2,53	2,53	2,53	-	9,50 (3,0-11,0)	2,69 (0,30-3,45)	3,53	9,5	8,3	A++
	9	12	12	14	-	1,81	2,43	2,43	2,83	-	9,50 (3,0-11,0)	2,69 (0,30-3,45)	3,53	9,5	8,3	A++
	9	12	12	18	-	1,67	2,24	2,24	3,35	-	9,50 (3,0-11,0)	2,69 (0,30-3,45)	3,53	9,5	8,3	A++
	9	12	14	14	-	1,74	2,34	2,71	2,71	-	9,50 (3,0-11,0)	2,69 (0,30-3,45)	3,53	9,5	8,3	A++
	9	12	14	18	-	1,61	2,15	2,51	3,23	-	9,50 (3,0-11,0)	2,69 (0,30-3,45)	3,53	9,5	8,3	A++
	9	14	14	14	-	1,67	2,61	2,61	2,61	-	9,50 (3,0-11,0)	2,69 (0,30-3,45)	3,53	9,5	8,3	A++
	12	12	12	12	-	2,38	2,38	2,38	2,38	-	9,50 (3,0-11,0)	2,69 (0,30-3,45)	3,53	9,5	8,3	A++
	12	12	12	14	-	2,28	2,28	2,28	2,66	-	9,50 (3,0-11,0)	2,69 (0,30-3,45)	3,53	9,5	8,3	A++
	12	12	12	18	-	2,11	2,11	2,11	3,17	-	9,50 (3,0-11,0)	2,69 (0,30-3,45)	3,53	9,5	8,3	A++
12	12	14	14	-	2,19	2,19	2,56	2,56	-	9,50 (3,0-11,0)	2,69 (0,30-3,45)	3,53	9,5	8,3	A++	
12	14	14	14	-	2,12	2,46	2,46	2,46	-	9,50 (3,0-11,0)	2,69 (0,30-3,45)	3,53	9,5	8,3	A++	
5 pomieszczeń	7	7	7	7	7	1,90	1,90	1,90	1,90	1,90	9,50 (3,0-11,0)	2,50 (0,30-3,45)	3,80	9,5	8,5	A+++
	7	7	7	7	9	1,80	1,80	1,80	1,80	2,30	9,50 (3,0-11,0)	2,50 (0,30-3,45)	3,80	9,5	8,5	A+++
	7	7	7	7	12	1,66	1,66	1,66	1,66	2,86	9,50 (3,0-11,0)	2,50 (0,30-3,45)	3,80	9,5	8,5	A+++
	7	7	7	7	14	1,58	1,58	1,58	1,58	3,18	9,50 (3,0-11,0)	2,50 (0,30-3,45)	3,80	9,5	8,5	A+++
	7	7	7	7	18	1,45	1,45	1,45	1,45	3,70	9,50 (3,0-11,0)	2,50 (0,30-3,45)	3,80	9,5	8,5	A+++
	7	7	7	7	22	1,33	1,33	1,33	1,33	4,18	9,50 (3,0-11,0)	2,50 (0,30-3,45)	3,80	9,5	8,5	A+++
	7	7	7	7	24	1,28	1,28	1,28	1,28	4,38	9,50 (3,0-11,0)	2,50 (0,30-3,45)	3,80	9,5	8,5	A+++
	7	7	7	9	9	1,70	1,70	1,70	2,20	2,20	9,50 (3,0-11,0)	2,50 (0,30-3,45)	3,80	9,5	8,5	A+++
	7	7	7	9	12	1,58	1,58	1,58	2,04	2,72	9,50 (3,0-11,0)	2,50 (0,30-3,45)	3,80	9,5	8,5	A+++
	7	7	7	9	14	1,51	1,51	1,51	1,94	3,03	9,50 (3,0-11,0)	2,50 (0,30-3,45)	3,80	9,5	8,5	A+++
	7	7	7	9	18	1,39	1,39	1,39	1,77	3,56	9,50 (3,0-11,0)	2,50 (0,30-3,45)	3,80	9,5	8,5	A+++
	7	7	7	9	22	1,28	1,28	1,28	1,64	4,02	9,50 (3,0-11,0)	2,50 (0,30-3,45)	3,80	9,5	8,5	A+++
	7	7	7	9	24	1,23	1,23	1,23	1,58	4,23	9,50 (3,0-11,0)	2,50 (0,30-3,45)	3,80	9,5	8,5	A+++
	7	7	7	12	12	1,48	1,48	1,48	2,53	2,53	9,50 (3,0-11,0)	2,50 (0,30-3,45)	3,80	9,5	8,5	A+++
	7	7	7	12	14	1,41	1,41	1,41	2,43	2,84	9,50 (3,0-11,0)	2,50 (0,30-3,45)	3,80	9,5	8,5	A+++
	7	7	7	12	18	1,30	1,30	1,30	2,24	3,36	9,50 (3,0-11,0)	2,50 (0,30-3,45)	3,80	9,5	8,5	A+++
	7	7	7	14	14	1,36	1,36	1,36	2,71	2,71	9,50 (3,0-11,0)	2,50 (0,30-3,45)	3,80	9,5	8,5	A+++
	7	7	7	14	18	1,25	1,25	1,25	2,51	3,24	9,50 (3,0-11,0)	2,50 (0,30-3,45)	3,80	9,5	8,5	A+++
	7	7	9	9	9	1,63	1,63	2,08	2,08	2,08	9,50 (3,0-11,0)	2,50 (0,30-3,45)	3,80	9,5	8,5	A+++
	7	7	9	9	12	1,51	1,51	1,94	1,94	2,60	9,50 (3,0-11,0)	2,50 (0,30-3,45)	3,80	9,5	8,5	A+++
	7	7	9	9	14	1,45	1,45	1,86	1,86	2,88	9,50 (3,0-11,0)	2,50 (0,30-3,45)	3,80	9,5	8,5	A+++
	7	7	9	9	18	1,33	1,33	1,71	1,71	3,42	9,50 (3,0-11,0)	2,50 (0,30-3,45)	3,80	9,5	8,5	A+++
	7	7	9	9	22	1,23	1,23	1,58	1,58	3,88	9,50 (3,0-11,0)	2,50 (0,30-3,45)	3,80	9,5	8,5	A+++
	7	7	9	12	12	1,41	1,41	1,82	2,43	2,43	9,50 (3,0-11,0)	2,50 (0,30-3,45)	3,80	9,5	8,5	A+++
	7	7	9	12	14	1,36	1,36	1,74	2,33	2,71	9,50 (3,0-11,0)	2,50 (0,30-3,45)	3,80	9,5	8,5	A+++
	7	7	9	12	18	1,25	1,25	1,61	2,15	3,24	9,50 (3,0-11,0)	2,50 (0,30-3,45)	3,80	9,5	8,5	A+++
	7	7	9	14	14	1,30	1,30	1,68	2,61	2,61	9,50 (3,0-11,0)	2,50 (0,30-3,45)	3,80	9,5	8,5	A+++
	7	7	12	12	12	1,33	1,33	2,28	2,28	2,28	9,50 (3,0-11,0)	2,50 (0,30-3,45)	3,80	9,5	8,5	A+++
	7	7	12	12	14	1,28	1,28	2,19	2,19	2,56	9,50 (3,0-11,0)	2,50 (0,30-3,45)	3,80	9,5	8,5	A+++
	7	7	12	14	14	1,23	1,23	2,12	2,46	2,46	9,50 (3,0-11,0)	2,50 (0,30-3,45)	3,80	9,5	8,5	A+++
	7	9	9	9	9	1,54	1,99	1,99	1,99	1,99	9,50 (3,0-11,0)	2,50 (0,30-3,45)	3,80	9,5	8,5	A+++
	7	9	9	9	12	1,44	1,86	1,86	1,86	2,48	9,50 (3,0-11,0)	2,50 (0,30-3,45)	3,80	9,5	8,5	A+++
	7	9	9	9	14	1,39	1,78	1,78	1,78	2,77	9,50 (3,0-11,0)	2,50 (0,30-3,45)	3,80	9,5	8,5	A+++
	7	9	9	9	18	1,28	1,64	1,64	1,64	3,30	9,50 (3,0-11,0)	2,50 (0,30-3,45)	3,80	9,5	8,5	A+++
	7	9	9	12	12	1,36	1,74	1,74	2,33	2,33	9,50 (3,0-11,0)	2,50 (0,30-3,45)	3,80	9,5	8,5	A+++
	7	9	9	12	14	1,29	1,68	1,68	2,24	2,61	9,50 (3,0-11,0)	2,50 (0,30-3,45)	3,80	9,5	8,5	A+++
	7	9	9	14	14	1,26	1,61	1,61	2,51	2,51	9,50 (3,0-11,0)	2,50 (0,30-3,45)	3,80	9,5	8,5	A+++
	7	9	12	12	12	1,28	1,65	2,19	2,19	2,19	9,50 (3,0-11,0)	2,50 (0,30-3,45)	3,80	9,5	8,5	A+++
	7	9	12	14	12	1,23	1,58	2,11	2,11	2,47	9,50 (3,0-11,0)	2,50 (0,30-3,45)	3,80	9,5	8,5	A+++
	9	9	9	9	9	1,90	1,90	1,90	1,90	1,90	9,50 (3,0-11,0)	2,50 (0,30-3,45)	3,80	9,5	8,5	A+++
9	9	9	9	12	1,78	1,78	1,78	1,78	2,38	9,50 (3,0-11,0)	2,50 (0,30-3,45)	3,80	9,5	8,5	A+++	
9	9	9	9	14	1,71	1,71	1,71	1,71	2,66	9,50 (3,0-11,0)	2,50 (0,30-3,45)	3,80	9,5	8,5	A+++	
9	9	9	9	18	1,58	1,58	1,58	1,58	3,18	9,50 (3,0-11,0)	2,50 (0,30-3,45)	3,80	9,5	8,5	A+++	
9	9	9	12	12	1,68	1,68	1,68	2,23	2,23	9,50 (3,0-11,0)	2,50 (0,30-3,45)	3,80	9,5	8,5	A+++	
9	9	9	12	14	1,61	1,61	1,61	2,15	2,52	9,50 (3,0-11,0)	2,50 (0,30-3,45)	3,80	9,5	8,5	A+++	
9	9	12	12	12	1,57	1,57	2,12	2,12	2,12	9,50 (3,0-11,0)	2,50 (0,30-3,45)	3,80	9,5	8,5	A+++	

Uwaga: • Modele 7:7000Btu/h / 9:9000Btu/h / 12:12000Btu/h / 14:14000Btu/h / 18:18000Btu/h / 24:24000Btu/h

- Powyższe dane dotyczą kombinacji z modelem ściennym.
- Należy podłączyć co najmniej 2 jednostki wewnętrzne.
- Wydajność chłodzenia dla warunków 27°CDB/19°CWB (temperatura wewnętrzna), 35°CDB (temperatura zewnętrzna).
- Długość instalacji: 5 m; różnica poziomów: 0 m (między jednostką zewnętrzną i wewnętrzną)
- Całkowita wydajność przyłączeniowa jednostek wewnętrznych wynosi od 27000Btu do 54000Btu.
- \*1: Model 22: możliwość podłączenia wyłącznie jednostek wewnętrznych typu ściennego.

MULTI SPLIT

# Tabele kombinacji Systemu Multi dla 5 pomieszczeń - grzanie

## System Multi dla 5 pomieszczeń - grzanie

AOEG36KBTA5	Kombinacja jednostek wewnętrznych				PRACA W TRYBIE GRZANIA										
					Wydajność grzania					łączna wydajność (min.-maks.) kW	Pobór mocy (min.-maks.) kW	COP	Dane sezonowe		
					Pom. 1 kW	Pom. 2 kW	Pom. 3 kW	Pom. 4 kW	Pom. 5 kW				Pdesign kW	SCOP	Klasa efektywności energetycznej
2 pomieszczenia	7	24	-	-	2.39	8.21	-	-	-	10.60 (3.5-12.0)	2.65 (0.25-3.25)	4.00	7.0	4.3	A+
	9	22	-	-	3.00	7.20	-	-	-	10.20 (3.5-12.0)	2.52 (0.25-3.25)	4.04	6.8	4.3	A+
	9	24	-	-	2.89	7.71	-	-	-	10.60 (3.5-12.0)	2.65 (0.25-3.25)	4.00	7.0	4.3	A+
	12	22	-	-	3.74	6.86	-	-	-	10.60 (3.5-12.0)	2.65 (0.25-3.25)	4.00	7.0	4.3	A+
	12	24	-	-	3.53	7.07	-	-	-	10.60 (3.5-12.0)	2.65 (0.25-3.25)	4.00	7.0	4.3	A+
	14	22	-	-	4.12	6.48	-	-	-	10.60 (3.5-12.0)	2.65 (0.25-3.25)	4.00	7.0	4.3	A+
	14	24	-	-	3.91	6.69	-	-	-	10.60 (3.5-12.0)	2.65 (0.25-3.25)	4.00	7.0	4.3	A+
	18	18	-	-	5.30	5.30	-	-	-	10.60 (3.5-12.0)	2.65 (0.25-3.25)	4.00	7.0	4.3	A+
	18	22	-	-	4.77	5.83	-	-	-	10.60 (3.5-12.0)	2.65 (0.25-3.25)	4.00	7.0	4.3	A+
	18	24	-	-	4.54	6.06	-	-	-	10.60 (3.5-12.0)	2.65 (0.25-3.25)	4.00	7.0	4.3	A+
	22	22	-	-	5.30	5.30	-	-	-	10.60 (3.5-12.0)	2.65 (0.25-3.25)	4.00	7.0	4.3	A+
	22	24	-	-	5.07	5.53	-	-	-	10.60 (3.5-12.0)	2.65 (0.25-3.25)	4.00	7.0	4.3	A+
	24	24	-	-	5.30	5.30	-	-	-	10.60 (3.5-12.0)	2.65 (0.25-3.25)	4.00	7.0	4.3	A+
	7	7	14	-	2.40	2.40	4.80	-	-	9.60 (3.5-11.2)	2.25 (0.25-2.87)	4.26	6.5	4.5	A+
	7	7	18	-	2.32	2.32	5.96	-	-	10.60 (3.5-12.0)	2.54 (0.25-3.25)	4.18	7.0	4.4	A+
	7	7	22	-	2.06	2.06	6.48	-	-	10.60 (3.5-12.0)	2.54 (0.25-3.25)	4.18	7.0	4.4	A+
	7	7	24	-	1.95	1.95	6.70	-	-	10.60 (3.5-12.0)	2.54 (0.25-3.25)	4.18	7.0	4.4	A+
	7	9	12	-	2.40	3.00	4.20	-	-	9.60 (3.5-11.2)	2.25 (0.25-2.87)	4.26	6.5	4.5	A+
	7	9	14	-	2.40	3.00	4.80	-	-	10.20 (3.5-12.0)	2.42 (0.25-3.25)	4.21	6.8	4.4	A+
	7	9	18	-	2.18	2.81	5.61	-	-	10.60 (3.5-12.0)	2.54 (0.25-3.25)	4.18	7.0	4.4	A+
	7	9	22	-	1.95	2.51	6.14	-	-	10.60 (3.5-12.0)	2.54 (0.25-3.25)	4.18	7.0	4.4	A+
	7	9	24	-	1.85	2.39	6.36	-	-	10.60 (3.5-12.0)	2.54 (0.25-3.25)	4.18	7.0	4.4	A+
	7	12	12	-	2.40	4.10	4.10	-	-	10.60 (3.5-12.0)	2.54 (0.25-3.25)	4.18	7.0	4.4	A+
	7	12	14	-	2.25	3.85	4.50	-	-	10.60 (3.5-12.0)	2.54 (0.25-3.25)	4.18	7.0	4.4	A+
7	12	18	-	2.00	3.44	5.16	-	-	10.60 (3.5-12.0)	2.54 (0.25-3.25)	4.18	7.0	4.4	A+	
7	12	22	-	1.81	3.10	5.69	-	-	10.60 (3.5-12.0)	2.54 (0.25-3.25)	4.18	7.0	4.4	A+	
7	12	24	-	1.72	2.96	5.92	-	-	10.60 (3.5-12.0)	2.54 (0.25-3.25)	4.18	7.0	4.4	A+	
7	14	14	-	2.12	4.24	4.24	-	-	10.60 (3.5-12.0)	2.54 (0.25-3.25)	4.18	7.0	4.4	A+	
7	14	18	-	1.90	3.81	4.89	-	-	10.60 (3.5-12.0)	2.54 (0.25-3.25)	4.18	7.0	4.4	A+	
7	14	22	-	1.73	3.45	5.42	-	-	10.60 (3.5-12.0)	2.54 (0.25-3.25)	4.18	7.0	4.4	A+	
7	14	24	-	1.65	3.30	5.65	-	-	10.60 (3.5-12.0)	2.54 (0.25-3.25)	4.18	7.0	4.4	A+	
7	18	18	-	1.72	4.44	4.44	-	-	10.60 (3.5-12.0)	2.54 (0.25-3.25)	4.18	7.0	4.4	A+	
7	18	22	-	1.58	4.06	4.96	-	-	10.60 (3.5-12.0)	2.54 (0.25-3.25)	4.18	7.0	4.4	A+	
7	18	24	-	1.51	3.89	5.20	-	-	10.60 (3.5-12.0)	2.54 (0.25-3.25)	4.18	7.0	4.4	A+	
9	9	9	-	3.00	3.00	3.00	-	-	9.00 (3.5-10.8)	2.09 (0.25-2.70)	4.31	6.0	4.5	A+	
9	9	12	-	3.00	3.00	4.20	-	-	10.20 (3.5-12.0)	2.42 (0.25-3.25)	4.21	6.8	4.4	A+	
9	9	14	-	2.98	2.98	4.64	-	-	10.60 (3.5-12.0)	2.54 (0.25-3.25)	4.18	7.0	4.4	A+	
9	9	18	-	2.65	2.65	5.30	-	-	10.60 (3.5-12.0)	2.54 (0.25-3.25)	4.18	7.0	4.4	A+	
9	9	22	-	2.39	2.39	5.82	-	-	10.60 (3.5-12.0)	2.54 (0.25-3.25)	4.18	7.0	4.4	A+	
9	9	24	-	2.27	2.27	6.06	-	-	10.60 (3.5-12.0)	2.54 (0.25-3.25)	4.18	7.0	4.4	A+	
9	12	12	-	2.90	3.85	3.85	-	-	10.60 (3.5-12.0)	2.54 (0.25-3.25)	4.18	7.0	4.4	A+	
9	12	14	-	2.73	3.63	4.24	-	-	10.60 (3.5-12.0)	2.54 (0.25-3.25)	4.18	7.0	4.4	A+	
9	12	18	-	2.45	3.26	4.89	-	-	10.60 (3.5-12.0)	2.54 (0.25-3.25)	4.18	7.0	4.4	A+	
9	12	22	-	2.22	2.96	5.42	-	-	10.60 (3.5-12.0)	2.54 (0.25-3.25)	4.18	7.0	4.4	A+	
9	12	24	-	2.12	2.83	5.65	-	-	10.60 (3.5-12.0)	2.54 (0.25-3.25)	4.18	7.0	4.4	A+	
9	14	14	-	2.58	4.01	4.01	-	-	10.60 (3.5-12.0)	2.54 (0.25-3.25)	4.18	7.0	4.4	A+	
9	14	18	-	2.33	3.62	4.65	-	-	10.60 (3.5-12.0)	2.54 (0.25-3.25)	4.18	7.0	4.4	A+	
9	14	22	-	2.12	3.30	5.18	-	-	10.60 (3.5-12.0)	2.54 (0.25-3.25)	4.18	7.0	4.4	A+	
9	14	24	-	2.03	3.16	5.41	-	-	10.60 (3.5-12.0)	2.54 (0.25-3.25)	4.18	7.0	4.4	A+	
9	18	18	-	2.12	4.24	4.24	-	-	10.60 (3.5-12.0)	2.54 (0.25-3.25)	4.18	7.0	4.4	A+	
9	18	22	-	1.95	3.89	4.76	-	-	10.60 (3.5-12.0)	2.54 (0.25-3.25)	4.18	7.0	4.4	A+	
9	18	24	-	1.87	3.74	4.99	-	-	10.60 (3.5-12.0)	2.54 (0.25-3.25)	4.18	7.0	4.4	A+	
12	12	12	-	3.53	3.53	3.53	-	-	10.60 (3.5-12.0)	2.54 (0.25-3.25)	4.18	7.0	4.4	A+	
12	12	14	-	3.35	3.35	3.90	-	-	10.60 (3.5-12.0)	2.54 (0.25-3.25)	4.18	7.0	4.4	A+	
12	12	18	-	3.03	3.03	4.54	-	-	10.60 (3.5-12.0)	2.54 (0.25-3.25)	4.18	7.0	4.4	A+	
12	12	22	-	2.77	2.77	5.06	-	-	10.60 (3.5-12.0)	2.54 (0.25-3.25)	4.18	7.0	4.4	A+	
12	12	24	-	2.65	2.65	5.30	-	-	10.60 (3.5-12.0)	2.54 (0.25-3.25)	4.18	7.0	4.4	A+	
12	14	14	-	3.18	3.71	3.71	-	-	10.60 (3.5-12.0)	2.54 (0.25-3.25)	4.18	7.0	4.4	A+	
12	14	18	-	2.89	3.37	4.34	-	-	10.60 (3.5-12.0)	2.54 (0.25-3.25)	4.18	7.0	4.4	A+	
12	14	22	-	2.65	3.09	4.86	-	-	10.60 (3.5-12.0)	2.54 (0.25-3.25)	4.18	7.0	4.4	A+	
12	14	24	-	2.54	2.97	5.09	-	-	10.60 (3.5-12.0)	2.54 (0.25-3.25)	4.18	7.0	4.4	A+	
12	18	18	-	2.64	3.98	3.98	-	-	10.60 (3.5-12.0)	2.54 (0.25-3.25)	4.18	7.0	4.4	A+	
12	18	22	-	2.45	3.67	4.48	-	-	10.60 (3.5-12.0)	2.54 (0.25-3.25)	4.18	7.0	4.4	A+	
12	18	24	-	2.36	3.53	4.71	-	-	10.60 (3.5-12.0)	2.54 (0.25-3.25)	4.18	7.0	4.4	A+	
14	14	14	-	3.53	3.53	3.53	-	-	10.60 (3.5-12.0)	2.54 (0.25-3.25)	4.18	7.0	4.4	A+	
14	14	18	-	3.23	3.23	4.14	-	-	10.60 (3.5-12.0)	2.54 (0.25-3.25)	4.18	7.0	4.4	A+	
14	14	22	-	2.97	2.97	4.66	-	-	10.60 (3.5-12.0)	2.54 (0.25-3.25)	4.18	7.0	4.4	A+	
14	14	24	-	2.85	2.85	4.90	-	-	10.60 (3.5-12.0)	2.54 (0.25-3.25)	4.18	7.0	4.4	A+	
14	18	18	-	2.06	3.82	3.82	-	-	10.60 (3.5-12.0)	2.54 (0.25-3.25)	4.18	7.0	4.4	A+	
18	18	18	-	3.53	3.53	3.53	-	-	10.60 (3.5-12.0)	2.54 (0.25-3.25)	4.18	7.0	4.4	A+	
7	7	7	-	2.40	2.40	2.40	2.40	-	9.60 (3.5-11.2)	2.17 (0.25-2.87)	4.42	6.5	4.6	A++	
7	7	7	9	2.40	2.40	2.40	3.00	-	10.20 (3.5-12.0)	2.33 (0.25-3.25)	4.37	6.8	4.5	A+	
7	7	7	12	2.25	2.25	2.25	3.85	-	10.60 (3.5-12.0)	2.44 (0.25-3.25)	4.34	7.0	4.5	A+	
7	7	7	14	2.12	2.12	2.12	4.24	-	10.60 (3.5-12.0)	2.44 (0.25-3.25)	4.34	7.0	4.5	A+	
7	7	7	18	1.90	1.90	1.90	4.90	-	10.60 (3.5-12.0)	2.44 (0.25-3.25)	4.34	7.0	4.5	A+	
7	7	7	22	1.73	1.73	1.73	5.41	-	10.60 (3.5-12.0)	2.44 (0.25-3.25)	4.34	7.0	4.5	A+	
7	7	7	24	1.65	1.65	1.65	5.65	-	10.60 (3.5-12.0)	2.44 (0.25-3.25)	4.34	7.0	4.5	A+	
7	7	9	9	2.32	2.32	2.98	2.98	-	10.60 (3.5-12.0)	2.44 (0.25-3.25)	4.34	7.0	4.5	A+	
7	7	9	12	2.12	2.12	2.73	3.63	-	10.60 (3.5-12.0)	2.44 (0.25-3.25)	4.34	7.0	4.5	A+	
7	7	9	14	2.01	2.01	2.57	4.01	-	10.60 (3.5-12.0)	2.44 (0.25-3.25)	4.34	7.0	4.5	A+	
7	7	9	18	1.81	1.81	2.33	4.65	-	10.60 (3.5-12.0)	2.44 (0.25-3.25)	4.34	7.0	4.5	A+	
7	7	9	22	1.65	1.65	2.12	5.18	-	10.60 (3.5-12.0)	2.44 (0.25-3.25)	4.34	7.0	4.5	A+	
7	7	9	24	1.58	1.58	2.03	5.41	-	10.60 (3.5-12.0)	2.44 (0.25-3.25)	4.34	7.0	4.5	A+	
7	7	12	12	1.95	1.95	3.35	3.35	-	10.60 (3.5-12.0)	2.44 (0.25-3.25)	4.34	7.0	4.5	A+	
7	7	12	14	1.86	1.86	3.17	3.71	-	10.60 (3.5-12.0)	2.44 (0.25-3.25)	4.34	7.0	4.5	A+	
7	7	12	18	1.69	1.69	2.88	4.34	-	10.60 (3.5-12.0)	2.44 (0.25-3.25)	4.34	7.0	4.5	A+	

### System Multi dla 5 pomieszczeń – grzanie









AOEG36KBTA5		Kombinacja jednostek wewnętrznych		PRACA W TRYBIE GRZANIA													
				Wydajność grzania					Łączna wydajność (min.-maks.) kW	Pobór mocy (min.-maks.) kW	COP	Dane sezonowe					
				Pom. 1 kW	Pom. 2 kW	Pom. 3 kW	Pom. 4 kW	Pom. 5 kW				Pdesign kW	SCOP	Klasa efektywności energetycznej			
4	pomieszczenia	7	14	14	18	-	1.40	2.80	2.80	3.60	-	10.60 (3.5-12.0)	2.44 (0.25-3.25)	4.34	7.0	4.5	A+
		9	9	9	9	-	2.65	2.65	2.65	2.65	-	10.60 (3.5-12.0)	2.44 (0.25-3.25)	4.34	7.0	4.5	A+
		9	9	9	12	-	2.45	2.45	2.45	3.25	-	10.60 (3.5-12.0)	2.44 (0.25-3.25)	4.34	7.0	4.5	A+
		9	9	9	14	-	2.33	2.33	2.33	3.61	-	10.60 (3.5-12.0)	2.44 (0.25-3.25)	4.34	7.0	4.5	A+
		9	9	9	18	-	2.12	2.12	2.12	4.24	-	10.60 (3.5-12.0)	2.44 (0.25-3.25)	4.34	7.0	4.5	A+
		9	9	9	22	-	1.95	1.95	1.95	4.75	-	10.60 (3.5-12.0)	2.44 (0.25-3.25)	4.34	7.0	4.5	A+
		9	9	9	24	-	1.87	1.87	1.87	4.99	-	10.60 (3.5-12.0)	2.44 (0.25-3.25)	4.34	7.0	4.5	A+
		9	9	12	12	-	2.27	2.27	3.03	3.03	-	10.60 (3.5-12.0)	2.44 (0.25-3.25)	4.34	7.0	4.5	A+
		9	9	12	14	-	2.17	2.17	2.89	3.37	-	10.60 (3.5-12.0)	2.44 (0.25-3.25)	4.34	7.0	4.5	A+
		9	9	12	18	-	1.99	1.99	2.64	3.98	-	10.60 (3.5-12.0)	2.44 (0.25-3.25)	4.34	7.0	4.5	A+
		9	9	12	22	-	1.83	1.83	2.45	4.49	-	10.60 (3.5-12.0)	2.44 (0.25-3.25)	4.34	7.0	4.5	A+
		9	9	12	24	-	1.77	1.77	2.35	4.71	-	10.60 (3.5-12.0)	2.44 (0.25-3.25)	4.34	7.0	4.5	A+
		9	9	14	14	-	2.07	2.07	3.23	3.23	-	10.60 (3.5-12.0)	2.44 (0.25-3.25)	4.34	7.0	4.5	A+
		9	9	14	18	-	1.91	1.91	2.96	3.82	-	10.60 (3.5-12.0)	2.44 (0.25-3.25)	4.34	7.0	4.5	A+
		9	9	18	18	-	1.77	1.77	3.53	3.53	-	10.60 (3.5-12.0)	2.44 (0.25-3.25)	4.34	7.0	4.5	A+
		9	12	12	12	-	2.11	2.83	2.83	3.83	-	10.60 (3.5-12.0)	2.44 (0.25-3.25)	4.34	7.0	4.5	A+
		9	12	12	14	-	2.02	2.71	2.71	3.16	-	10.60 (3.5-12.0)	2.44 (0.25-3.25)	4.34	7.0	4.5	A+
		9	12	12	18	-	1.87	2.49	2.49	3.75	-	10.60 (3.5-12.0)	2.44 (0.25-3.25)	4.34	7.0	4.5	A+
		9	12	14	14	-	1.94	2.60	3.03	3.03	-	10.60 (3.5-12.0)	2.44 (0.25-3.25)	4.34	7.0	4.5	A+
		9	12	14	18	-	1.80	2.40	2.80	3.60	-	10.60 (3.5-12.0)	2.44 (0.25-3.25)	4.34	7.0	4.5	A+
9	14	14	14	-	1.87	2.91	2.91	2.91	-	10.60 (3.5-12.0)	2.44 (0.25-3.25)	4.34	7.0	4.5	A+		
12	12	12	12	-	2.65	2.65	2.65	2.65	-	10.60 (3.5-12.0)	2.44 (0.25-3.25)	4.34	7.0	4.5	A+		
12	12	12	14	-	2.54	2.54	2.54	2.98	-	10.60 (3.5-12.0)	2.44 (0.25-3.25)	4.34	7.0	4.5	A+		
12	12	12	18	-	2.36	2.36	2.36	3.52	-	10.60 (3.5-12.0)	2.44 (0.25-3.25)	4.34	7.0	4.5	A+		
12	12	14	14	-	2.45	2.45	2.85	2.85	-	10.60 (3.5-12.0)	2.44 (0.25-3.25)	4.34	7.0	4.5	A+		
12	14	14	14	-	2.35	2.75	2.75	2.75	-	10.60 (3.5-12.0)	2.44 (0.25-3.25)	4.34	7.0	4.5	A+		
7	7	7	7	7	2.12	2.12	2.12	2.12	2.12	10.60 (3.5-12.0)	2.36 (0.25-3.25)	4.50	7.0	4.6	A++		
7	7	7	7	9	2.01	2.01	2.01	2.01	2.56	10.60 (3.5-12.0)	2.36 (0.25-3.25)	4.50	7.0	4.6	A++		
7	7	7	7	12	1.86	1.86	1.86	3.16	3.16	10.60 (3.5-12.0)	2.36 (0.25-3.25)	4.50	7.0	4.6	A++		
7	7	7	7	14	1.77	1.77	1.77	3.52	3.52	10.60 (3.5-12.0)	2.36 (0.25-3.25)	4.50	7.0	4.6	A++		
7	7	7	7	18	1.61	1.61	1.61	4.16	4.16	10.60 (3.5-12.0)	2.36 (0.25-3.25)	4.50	7.0	4.6	A++		
7	7	7	7	22*	1.48	1.48	1.48	4.68	4.68	10.60 (3.5-12.0)	2.36 (0.25-3.25)	4.50	7.0	4.6	A++		
7	7	7	7	24	1.43	1.43	1.43	4.88	4.88	10.60 (3.5-12.0)	2.36 (0.25-3.25)	4.50	7.0	4.6	A++		
7	7	7	9	9	1.90	1.90	1.90	2.45	2.45	10.60 (3.5-12.0)	2.36 (0.25-3.25)	4.50	7.0	4.6	A++		
7	7	7	9	12	1.77	1.77	1.77	2.26	3.03	10.60 (3.5-12.0)	2.36 (0.25-3.25)	4.50	7.0	4.6	A++		
7	7	7	9	14	1.69	1.69	1.69	2.16	3.37	10.60 (3.5-12.0)	2.36 (0.25-3.25)	4.50	7.0	4.6	A++		
7	7	7	9	18	1.55	1.55	1.55	1.99	3.96	10.60 (3.5-12.0)	2.36 (0.25-3.25)	4.50	7.0	4.6	A++		
7	7	7	9	22*	1.43	1.43	1.43	1.83	4.48	10.60 (3.5-12.0)	2.36 (0.25-3.25)	4.50	7.0	4.6	A++		
7	7	7	9	24	1.37	1.37	1.37	1.77	4.72	10.60 (3.5-12.0)	2.36 (0.25-3.25)	4.50	7.0	4.6	A++		
7	7	7	12	12	1.64	1.64	1.64	2.84	2.84	10.60 (3.5-12.0)	2.36 (0.25-3.25)	4.50	7.0	4.6	A++		
7	7	7	12	14	1.58	1.58	1.58	2.70	3.16	10.60 (3.5-12.0)	2.36 (0.25-3.25)	4.50	7.0	4.6	A++		
7	7	7	12	18	1.45	1.45	1.45	2.49	3.76	10.60 (3.5-12.0)	2.36 (0.25-3.25)	4.50	7.0	4.6	A++		
7	7	7	14	14	1.52	1.52	1.52	3.02	3.02	10.60 (3.5-12.0)	2.36 (0.25-3.25)	4.50	7.0	4.6	A++		
7	7	7	14	18	1.40	1.40	1.40	2.80	3.60	10.60 (3.5-12.0)	2.36 (0.25-3.25)	4.50	7.0	4.6	A++		
7	7	9	9	9	1.82	1.82	2.32	2.32	2.32	10.60 (3.5-12.0)	2.36 (0.25-3.25)	4.50	7.0	4.6	A++		
7	7	9	9	12	1.69	1.69	2.17	2.17	2.88	10.60 (3.5-12.0)	2.36 (0.25-3.25)	4.50	7.0	4.6	A++		
7	7	9	9	14	1.61	1.61	2.07	2.07	3.24	10.60 (3.5-12.0)	2.36 (0.25-3.25)	4.50	7.0	4.6	A++		
7	7	9	9	18	1.48	1.48	1.91	1.91	3.82	10.60 (3.5-12.0)	2.36 (0.25-3.25)	4.50	7.0	4.6	A++		
7	7	9	9	22*	1.37	1.37	1.77	1.77	4.32	10.60 (3.5-12.0)	2.36 (0.25-3.25)	4.50	7.0	4.6	A++		
7	7	9	12	12	1.58	1.58	2.02	2.71	2.71	10.60 (3.5-12.0)	2.36 (0.25-3.25)	4.50	7.0	4.6	A++		
7	7	9	12	14	1.51	1.51	1.95	2.60	3.03	10.60 (3.5-12.0)	2.36 (0.25-3.25)	4.50	7.0	4.6	A++		
7	7	9	12	18	1.40	1.40	1.80	2.40	3.60	10.60 (3.5-12.0)	2.36 (0.25-3.25)	4.50	7.0	4.6	A++		
7	7	9	14	14	1.45	1.45	1.88	2.91	2.91	10.60 (3.5-12.0)	2.36 (0.25-3.25)	4.50	7.0	4.6	A++		
7	7	12	12	12	1.49	1.49	2.54	2.54	2.54	10.60 (3.5-12.0)	2.36 (0.25-3.25)	4.50	7.0	4.6	A++		
7	7	12	12	14	1.43	1.43	2.45	2.45	2.84	10.60 (3.5-12.0)	2.36 (0.25-3.25)	4.50	7.0	4.6	A++		
7	7	12	14	14	1.37	1.37	2.36	2.75	2.75	10.60 (3.5-12.0)	2.36 (0.25-3.25)	4.50	7.0	4.6	A++		
7	9	9	9	9	1.72	2.22	2.22	2.22	2.22	10.60 (3.5-12.0)	2.36 (0.25-3.25)	4.50	7.0	4.6	A++		
7	9	9	9	12	1.61	2.07	2.07	2.07	2.78	10.60 (3.5-12.0)	2.36 (0.25-3.25)	4.50	7.0	4.6	A++		
7	9	9	9	14	1.54	1.99	1.99	1.99	3.09	10.60 (3.5-12.0)	2.36 (0.25-3.25)	4.50	7.0	4.6	A++		
7	9	9	9	18	1.43	1.83	1.83	1.83	3.68	10.60 (3.5-12.0)	2.36 (0.25-3.25)	4.50	7.0	4.6	A++		
7	9	9	12	12	1.50	1.95	1.95	2.60	2.60	10.60 (3.5-12.0)	2.36 (0.25-3.25)	4.50	7.0	4.6	A++		
7	9	9	12	14	1.45	1.87	1.87	2.49	2.92	10.60 (3.5-12.0)	2.36 (0.25-3.25)	4.50	7.0	4.6	A++		
7	9	9	14	14	1.40	1.80	1.80	2.80	2.80	10.60 (3.5-12.0)	2.36 (0.25-3.25)	4.50	7.0	4.6	A++		
7	9	12	12	12	1.42	1.83	2.45	2.45	2.45	10.60 (3.5-12.0)	2.36 (0.25-3.25)	4.50	7.0	4.6	A++		
7	9	12	12	14	1.36	1.77	2.36	2.36	2.75	10.60 (3.5-12.0)	2.36 (0.25-3.25)	4.50	7.0	4.6	A++		
9	9	9	9	9	2.12	2.12	2.12	2.12	2.12	10.60 (3.5-12.0)	2.36 (0.25-3.25)	4.50	7.0	4.6	A++		
9	9	9	9	12	1.99	1.99	1.99	1.99	2.64	10.60 (3.5-12.0)	2.36 (0.25-3.25)	4.50	7.0	4.6	A++		
9	9	9	9	14	1.91	1.91	1.91	1.91	2.96	10.60 (3.5-12.0)	2.36 (0.25-3.25)	4.50	7.0	4.6	A++		
9	9	9	9	18	1.77	1.77	1.77	1.77	3.52	10.60 (3.5-12.0)	2.36 (0.25-3.25)	4.50	7.0	4.6	A++		
9	9	9	12	12	1.88	1.88	1.88	2.48	2.48	10.60 (3.5-12.0)	2.36 (0.25-3.25)	4.50	7.0	4.6	A++		
9	9	9	12	14	1.80	1.80	1.80	2.40	2.80	10.60 (3.5-12.0)	2.36 (0.25-3.25)	4.50	7.0	4.6	A++		
9	9	12	12	12	1.76	1.76	2.36	2.36	2.36	10.60 (3.5-12.0)	2.36 (0.25-3.25)	4.50	7.0	4.6	A++		

- Uwaga:
- Modele 7:7000Btu/h / 9:9000Btu/h / 12:12000Btu/h / 14:14000Btu/h / 18:18000Btu/h / 24:24000Btu/h
  - Powyższe dane dotyczą kombinacji z modelem ściennym.
  - Należy podłączyć co najmniej 2 jednostki wewnętrzne.
  - Wydajność grzania dla warunków 20°CDB (temperatura wewnętrzna), 7°CDB/6°CWB (temperatura zewnętrzna).
  - Długość instalacji: 5 m; różnica poziomów: 0 m (między jednostką zewnętrzną i wewnętrzną)
  - Całkowita wydajność przyłączeniowa jednostek wewnętrznych wynosi od 27000Btu do 54000Btu.
  - \*1: Model 22: możliwość podłączenia wyłącznie jednostek wewnętrznych typu ściennego.

# Zestawienie funkcji i podsumowanie

Typ		Typ ścienny			
Seria		Seria DESIGN		Seria STANDARD	Seria STANDARD
Model					
		ASEH07/09/12/14KGTG ASYG07/09/12/14KGTE	ASEG07/09/12/14KETF, ASEG07/09/12/14KETF-B, ASYG07/09/12/14KETE, ASYG07/09/12/14KETE-B	ASEH07/09/12/14KMCG ASYG07/09/12/14KMCE	ASEH05/07/09/12KNCA ASEG18/22/24KMTE
Czynnik chłodniczy					
Energoszczędność	 Czujnik obecności - save	●			
	 Tryb ekonomiczny	●	●	●	●
	 Ograniczony zakres nastawy temperatury	○	○	○	○
	 Przywracanie ustawionej temperatury	○	○	○	○
Komfort	 Wydajny dyfuzor				
	 Pełna moc	●	●	●	●
	 Funkcja 10° HEAT	●	●	●	●
	 Tryb cichej pracy	●	●	●	●
	 Automatyczna zmiana trybu pracy	●	●	●	●
	 Automatyczne wachlowanie góra/dół	●	●	●	●
	 Automatyczne wachlowanie góra/dół, lewo/prawo				●
	 Automatyczna regulacja siły nawiewu	●	●	●	●
	 Automatyczny restart	●	●	●	●
	 Doprowadzenie świeżego powietrza				
	 Kanałowe doprowadzenie świeżego powietrza				
	 Podłączenie kanałów nawiewnych				
Wygoda	 Programator automatycznego wyłączenia	○	○	○	●
	 Program nocny	●	●	●	●
	 Programator	●	●	●	●
	 Programator tygodniowy	●	●	○	○
	 Programator tygodniowy i programator temperatury	○	○	○	○
	 Kontrolka filtra	●	●	●	●
	 Eksport informacji o błędzie	○	○	○	○
	 Zewnętrzne wejścia / wyjścia	○	○	○	○
 Sterowanie bezprzewodowe	● (KGTG), ○ (KGTE)	● (KETF, KETF-B), ○ (KETE, KETE-B)	● (KMCG), ○ (KMCE)	●	
Czystość	 Filtr jonowy	●	●	●	●
	 Filtr polifenolowy	●	●	●	●
	 Filtr o wydłużonej żywotności				
	 Łatwy w czyszczeniu panel obudowy	●	●	●	●
	 Filtr z jonami srebra	○	○	○	○
Montaż	 Automatyczna regulacja nawiewu				
	 Pompka skroplin w standardzie				
	 Niebieskie lamele				●
	 Monitorowanie układu chłodniczego				



Typ kasetonowy	Typ kanałowy				Typ przypodłogowy	Typ przysufitowy
Zwarty - nawiew 4-stronny, dla sufitów podwieszanych	Mini (z pompką skroplin)	Slim (z pompką skroplin)	Średni spręż			
						
AUXG 07/09/12/ 14/18/22/24 KVLA	ARXG 07/09/12/14/18 KSLAP	ARXG 07/09/12/14/18 KLLAP	ARXH 12/14/18/22 KMTAP	ARXG22KMLB, ARXG24KMLA	AGEG09/12/14KVCA	ABEG18/22KRTA
						
●	●	●	○	●	●	●
○	●	○	○	○	○	●
●	●	●	○	●	○	●
					●	
●	○	○	○	○	●	○
					●	○
●	●	●	●	●	●	●
●	○	○			●	●
●	●	●	●	●	●	●
●	●	●	●	●	●	●
			●	●		●
○		○	○	○		○
				●		
●	●	●	●	●	○	●
●	○	○	○	○	●	○
●	○	○	○	○	●	○
●	●	●	●	●	●	●
●	●	●	○	●	●	●
○		●		●		
●	●	●	●	●	●	●
○	○	○	○	○	○	○
					●	
					●	
			○	○	●	
○	○	○	○	○	○	
●	●	●	●	○		○
						○
						● (30/36/45/54)
			○			

○ : Funkcja opcjonalna

# Małe i duże obiekty komercyjne, hotele, domy mieszkalne

## Systemy VRF

**Systemy Fujitsu VRF to najbardziej zaawansowane i rozbudowane systemy klimatyzacyjne typu powietrze-powietrze, wykorzystujące zmienny przepływ i bezpośrednie odparowanie czynnika chłodniczego.**

Systemy VRF mogą być projektowane dla zapewnienia efektywnej klimatyzacji w budynkach jedno- i wielorodzinnych oraz dużych obiektach komercyjnych.

- 164 Przegląd systemów VRF
- 166 Typoszereg jednostek zewnętrznych systemu VRF
- 168 Wybrane funkcje

### Jednostki zewnętrzne VRF



#### Seria VRF J

##### Pompa ciepła dla małych obiektów

- 182 VRF J-VS
- 188 VRF J-IVS
- 192 VRF J-IV
- 196 VRF J-IVL



#### Seria VRF V

##### Modułowy system odzysku ciepła

- 202 VRF VR-IV

##### Modułowa pompa ciepła

- 212 VRF V-IV

### Jednostki wewnętrzne VRF

- 220 Typoszereg jednostek wewnętrznych VRF J-VS
- 228 Typoszereg jednostek wewnętrznych VRF J-IVS, J-IV, J-IVL, VR-IV, V-IV



# Systemy VRF

Małe i duże obiekty  
komercyjne, hotele,  
domy mieszkalne

VRF



FUJITSU GENERAL (Euro) GmbH uczestniczy  
w programie ECP dla KLIMATYZATORÓW.  
Sprawdź ważność certyfikatu na stronie:  
[www.eurovent-certification.com](http://www.eurovent-certification.com)  
\* Nie dotyczy modeli oznaczonych gwiazdką.

**FUJITSU GENERAL LIMITED**

# Przegląd systemów VRF

Główne obszary zastosowań systemów VRF

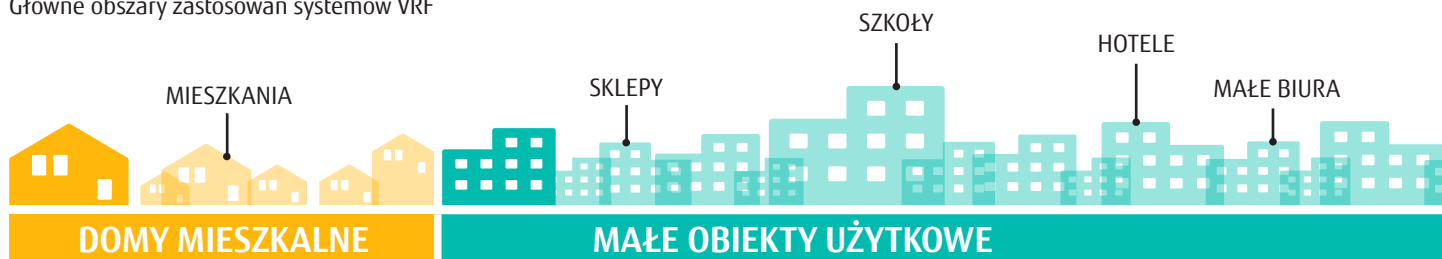

**NOWOŚĆ** VRF **J-VS**



## Kompaktowa pompa ciepła maks. 6 HP

System ten pracuje z czynnikiem R32, nowym przyjaznym dla środowiska medium chłodniczym. Wysoka wydajność energetyczna i kompaktowa budowa pozwalają na instalację w ograniczonej i wąskiej przestrzeni.

Wydajność przyłączeniowa jednostek wewnętrznych – do 130%

- Zrównoważony (R32)
- Niska emisja CO<sub>2</sub>
- Kompaktowa obudowa
- Elastyczny projekt instalacji rurowej
- Ukryty montaż



str.  
182

VRF **J-IVS**



## Kompaktowa pompa ciepła maks. 6 HP

Kompaktowe jednostki J-IVS o wysokości zaledwie 998 mm nie ograniczają widoczności nawet w przypadku montażu pod oknem. Jest to model dedykowany do dużych budynków mieszkalnych, sklepów detalicznych i innych obiektów.

Wydajność przyłączeniowa jednostek wewnętrznych – do 130%

- Oszczędność miejsca i cicha praca
- Elastyczny system klimatyzacji dla domów, sklepów i niewielkich budynków



str.  
188

VRF **J-IV**



## Pompa ciepła maks. 6 HP

J-IV umożliwia podłączenie do 14 jednostek wewnętrznych. Ten system jest odpowiedni dla małych budynków, skupiających kilka mniejszych sklepów.

- Wysoka efektywność energetyczna
- Elastyczne systemy klimatyzacji dla małych i średnich budynków



str.  
192

VRF **J-IVL**



## Pompa ciepła maks. 18 HP

J-IVL to kompaktowa jednostka zewnętrzna oferująca dużą swobodę montażu, dedykowana dla średnich biurowców i hoteli.

Typoszereg w zakresie od 8 do 18 HP pozwala na montaż aż do 42\* jednostek wewnętrznych. Model 14/16/18 jest idealnym rozwiązaniem dla hoteli i placówek edukacyjnych z wieloma pomieszczeniami. \*: Model 18 HP

- Smukła jednostka wewnętrzna
- Idealna dla małych pokoi
- Wyjątkowo niski poziom dźwięku podczas pracy



str.  
196

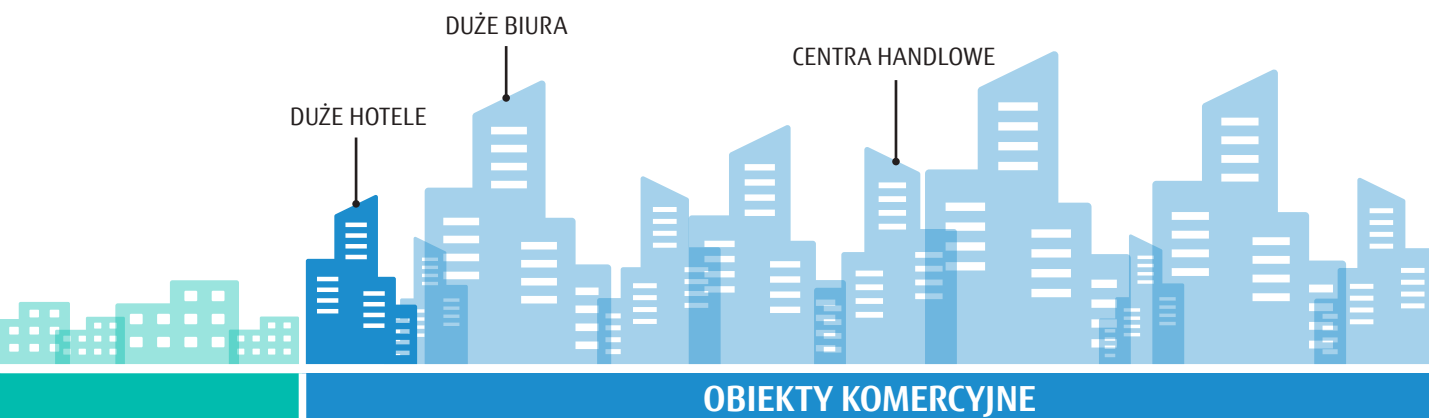

## VRF VR-IV



### Odzysk ciepła maks. 48 HP

Inteligentna i nowoczesna konstrukcja.  
Szeroki typoszereg od 8 do 48 HP (co 2 HP).  
Wydajność przyłączeniowa jednostek wewnętrznych do 150%.

- Jednoczesna praca w trybie chłodzenia i grzania w jednym układzie chłodniczym
- Chłodzenie przez cały rok
- Utrzymanie komfortu podczas dużych wahań temperatury



str.  
202

## VRF V-IV



### Pompa ciepła maks. 48 HP

Inteligentna i nowoczesna konstrukcja.  
Szeroki typoszereg od 8 do 48 HP (co 2 HP).  
Wydajność przyłączeniowa jednostek wewnętrznych do 150%.

- Wysoka energooszczędność
- Swoboda projektowania klimatyzacji dla różnych budynków
- Prosty montaż i serwis



str.  
212

### Design Simulator



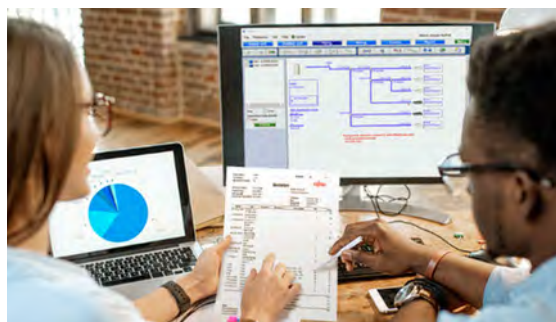







































Decydując się na montaż klimatyzatorów w budynku, należy dobrać jednostki wewnętrzne odpowiednio do indywidualnego obciążenia cieplnego każdego z pomieszczeń oraz jednostkę zewnętrzną, która będzie w stanie pokryć wydajność wszystkich jednostek wewnętrznych. Ponadto, piloty zdalnego sterowania i interfejsy dobierane są w zależności od tego, w jaki sposób użytkownik będzie sterował systemem klimatyzacji, a w niektórych przypadkach, może być konieczne doposażenie instalacji w akcesoria opcjonalne, w celu zapewnienia zgodności z obowiązującymi normami. "Design Simulator" ułatwia dobór zaawansowanego wyposażenia oraz tworzenie rysunków i kosztorysów systemu. (Oprogramowanie dla komputerów PC)



Więcej informacji



# Typoszereg jednostek zewnętrznych systemu VRF

Wydajność (kW)		Czynnik chłodniczy	12,1	14,0	15,1-15,5	22,4	28,0	33,5	40,0	45,0	50,0-50,4	55,9	61,5
HP			4	5	6	8	10	12	14	16	18	20	22
Seria J-VS	Nowość												
			AJY040 KCTAH	AJY045 KCTAH	AJY054 KCTAH								
Seria J-IVS													
			AJY040 LCLDH	AJY045 LCLDH	AJY054 LCLDH								
Seria J-IV													
			AJY040 LBLDH, AJY040 LELEDH	AJY045 LBLDH, AJY045 LELEDH	AJY054 LBLDH, AJY054 LELEDH								
Seria J-IVL													
						AJY072 LELEDH	AJY090 LELEDH	AJY108 LELEDH	AJY126 LELEDH	AJY144 LELEDH	AJY162 LELEDH		
Seria VR-IV odzysk ciepła	Oszczędność miejsca												
	Zestaw					AJY072 GALDH	AJY090 GALDH	AJY108 GALDH	AJY126 GALDH	AJY144 GALDH	AJY162 GALDH	AJY180 GALDH	AJY198 GALDH
Seria V-IV pompa ciepła	Efektywność energetyczna												
	Zestaw									AJY144 GALDHH			AJY198 GALDHH
Seria V-IV pompa ciepła	Oszczędność miejsca												
	Zestaw					AJY072 LALDH	AJY090 LALDH	AJY108 LALDH	AJY126 LALDH	AJY144 LALDH	AJY162 LALDH	AJY180 LALDH	AJY198 LALDH
Seria V-IV pompa ciepła	Efektywność energetyczna												
	Zestaw									AJY144 LALDHH		AJY180 LALDHH	





# Wybrane funkcje



# Wysoka efektywność

Wysokowydajna, podwójna sprężarka rotacyjna z silnikiem prądu stałego o wysokiej mocy i doskonałej wydajności.



Podwójna, rotacyjna sprężarka na prąd stały

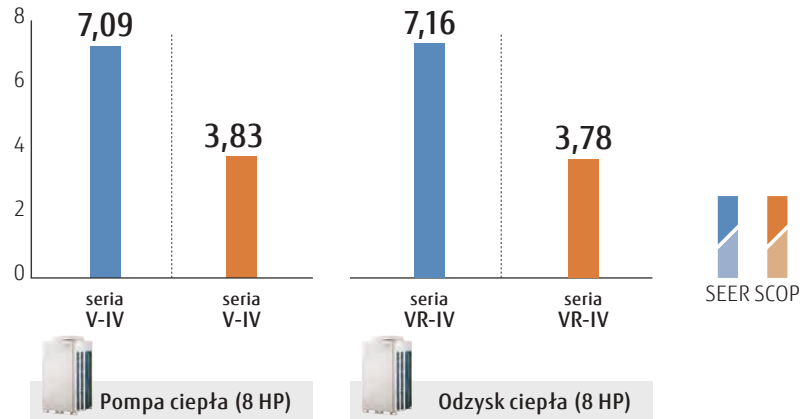

## Wysokowydajna technologia i wysokie współczynniki SEER/SCOP

Wszystkie serie VRF, z uwzględnieniem serii J-IVL, wyposażone są wyłącznie w silniki na prąd stały zapewniające wysoce efektywną pracę. Wpływa to na poprawę trwałości i niezawodności serii VRF.

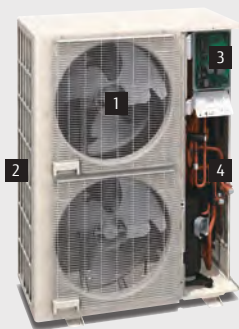

Seria J-IVL

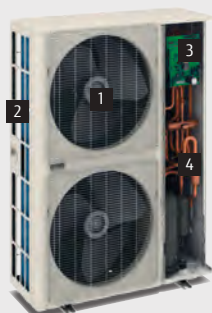

Seria J-IV

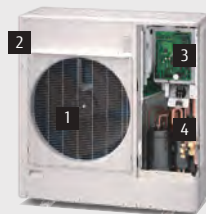

Seria J-IVS



1 Wentylator z silnikiem na prąd stały



3 Sterowanie inwerterem prądu stałego

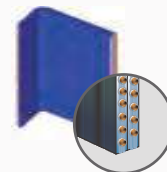

2 Duży wymiennik ciepła



4 Wymiennik dochładzający

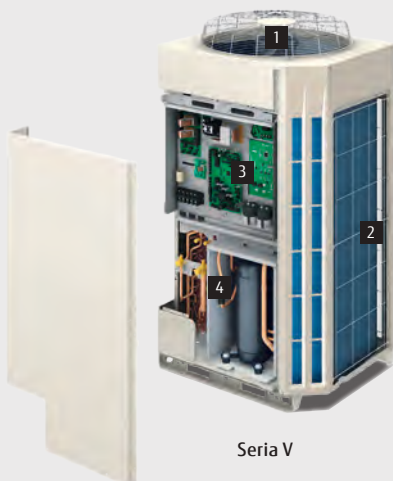

Seria V



1 Wentylator z 3-fazowym silnikiem prądu stałego



3 „Sinusoidalne” sterowanie inwerterem prądu stałego



2 Duży wymiennik ciepła



4 Wymiennik dochładzający

# Funkcje energooszczędne



## Ograniczony zakres nastawy temperatury

Ustawienie minimalnego i maksymalnego zakresu nastawy temperatury pozwalające zaoszczędzić energię przy jednoczesnym utrzymaniu komfortu w pomieszczeniu.

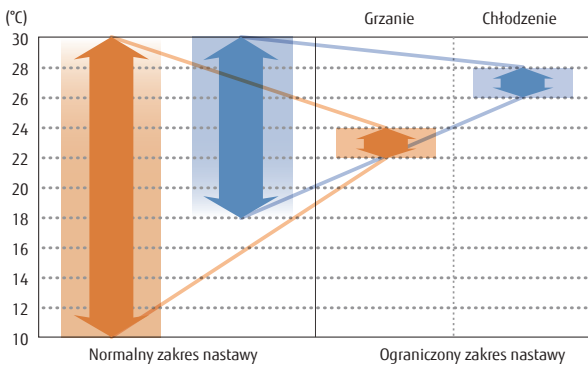

## Programator czasu wyłączenia

Nowy sterownik przewodowy wyposażony jest w funkcję programatora czasu wyłączenia, która automatycznie zatrzymuje pracę po upływie ustawionego czasu (czas liczony od momentu uruchomienia urządzenia). Funkcja ta pozwala ograniczyć zbędne zużycie energii. Nowy sterownik umożliwia ponadto ustawienie przedziałów czasowych zatrzymania pracy.

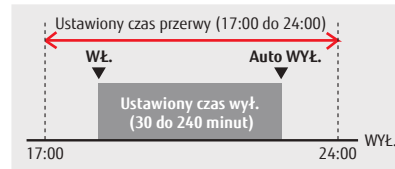

## Zarządzanie energooszczędnością

Możliwość ustawienia i sterowania różnymi funkcjami energooszczędnymi, w zależności od pory roku, pogody i okresu. System Controller gwarantuje nadzwyczaj energooszczędną pracę.

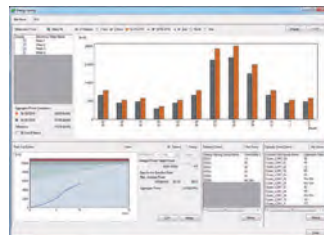

Zrzut ekranu z programu Energy manager (opcja)

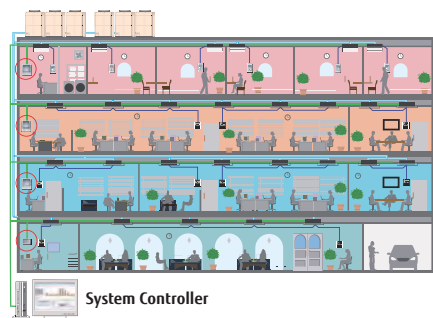

## Praca z ograniczoną wydajnością

Wydajność pracy można ustawić na jednym z 5 poziomów dla wydajności nominalnej. Wydajność układu w szczytowych okresach zostanie ograniczona, zmniejszając jednocześnie zużycie energii elektrycznej.

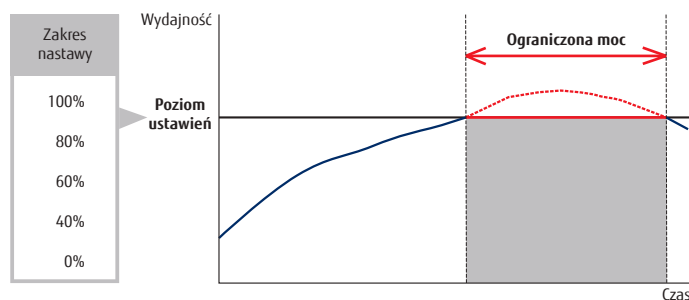



## Inteligentna regulacja przepływu czynnika

Fujitsu General przedstawia system V-IV wyposażony w nowoczesną regulację przepływu czynnika. Nowa metoda regulacji bazuje na obciążeniu cieplnym pomieszczenia i zapewnia bardziej komfortowe warunki oraz większą energooszczędność.

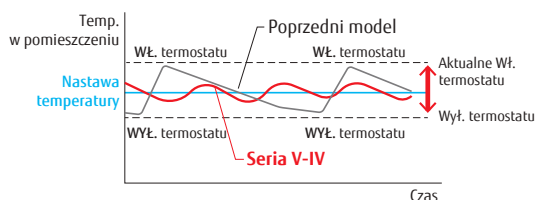

### Wcześniejsza metoda regulacji przepływu czynnika

Częste zał./wył. termostatu.

→ Częsta zmiana temperatury wpływa niekorzystnie na komfort w pomieszczeniu. Częste załączanie i zatrzymywanie sprężarki nie jest wyznacznikiem energooszczędności.

### Nowa metoda regulacji przepływu czynnika

Temperatura w pomieszczeniu utrzymywana jest na docelowym poziomie ponieważ zał./wył. termostatu odbywa się rzadziej niż dotychczas. Dłuższa, nieprzerwana praca sprężarki gwarantuje energooszczędną pracę.

### Wcześniejsza seria V-III



### Obecna seria V-IV

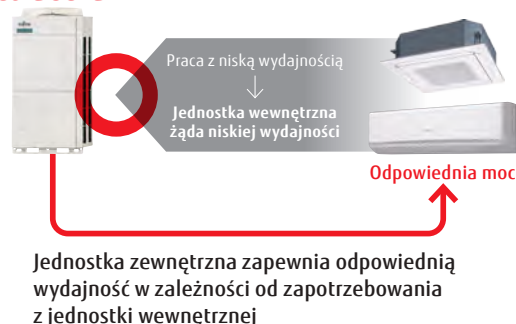

# Większy komfort



## Automatyczna zmiana trybu pracy

Jednostka automatycznie przełącza się między chłodzeniem i grzaniem w zależności od ustawień temperatury oraz temperatury w pomieszczeniu.

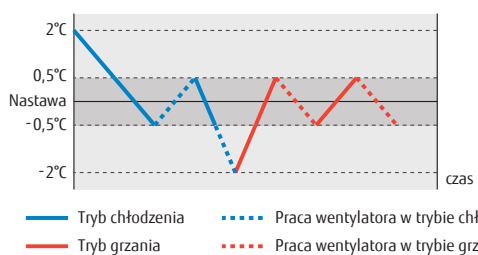

Automatyczna zmiana trybu umożliwia proste przełączenie pracy jednostki wewnętrznej między trybami chłodzenia i grzania, niezależnie od trybu pracy pozostałych jednostek. Jest to realizowane na pilocie przewodowym, podłączonym do jednostki. Funkcja ta zapewnia komfort pracy przez cały rok.

## Automatyczna praca w trybie chłodzenia/ grzania w każdym pomieszczeniu

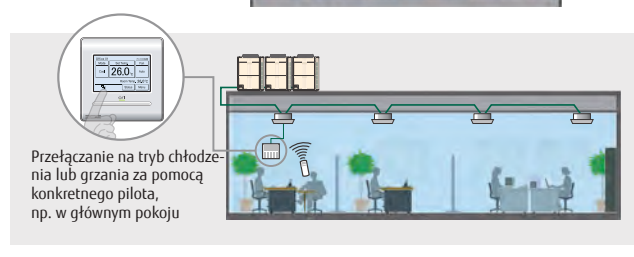
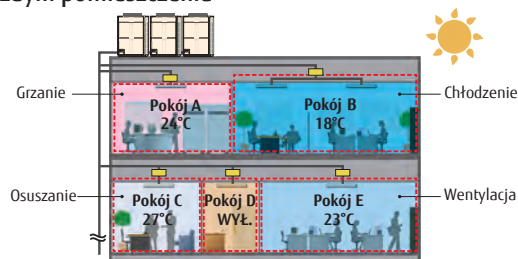

## Precyzyjna regulacja przepływu czynnika

Precyzyjna i płynna regulacja przepływu czynnika osiągnięta jest dzięki zastosowaniu sterowania inwerterem prądu stałego w połączeniu ze sterowaniem indywidualnymi, elektronicznymi zaworami jednostek wewnętrznych. Pozwala to na wysoce precyzyjne sterowanie temperaturą z dokładnością  $\pm 0,5^{\circ}\text{C}$ .

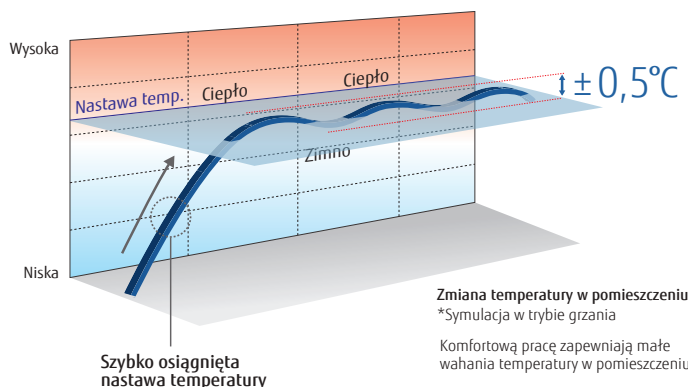

## Cicha praca



### Tryb cichej pracy

Dostępne są dwa tryby cichej pracy, które można zastosować automatycznie w ramach ustawień priorytetu cisy i ustawień priorytetu wydajności, w zależności od warunków wewnętrznych i temperatury zewnętrznej. Możliwość konfiguracji funkcji z jednostki zewnętrznej i załączenie jej sygnałem zewnętrznym lub z oprogramowania sterującego.

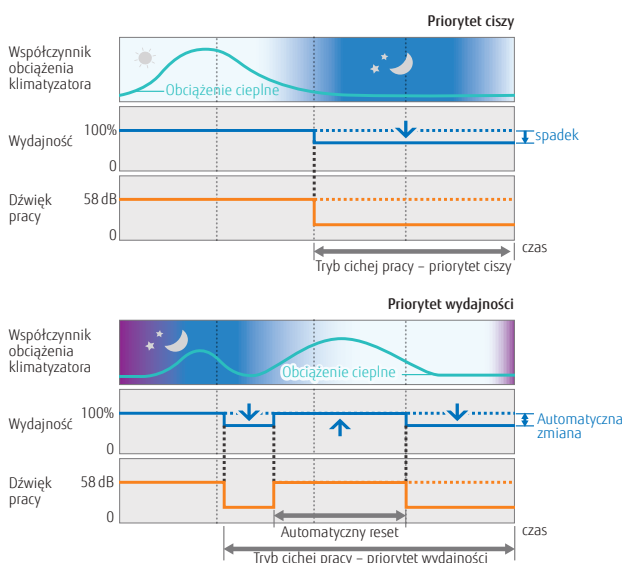

### Ciągły odzysk oleju

Komfortowe warunki w pomieszczeniu utrzymywane są nawet podczas operacji odzysku oleju, ponieważ urządzenie kontynuuje pracę bez wstrzymywania chłodzenia lub grzania.

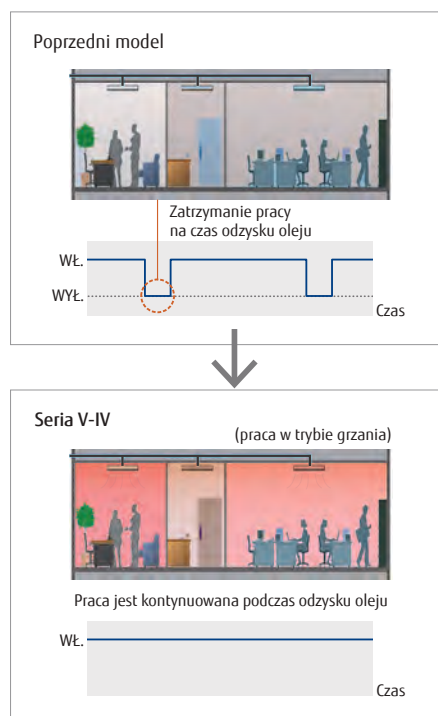

NOWOŚĆ

### Przełączenie pozycji wykrywania temperatury w pomieszczeniu w celu poprawy komfortu ogrzewania (opcja)

Do jednostki wewnętrznej można podłączyć opcjonalny zestaw zdalnego czujnika (UTY-XSZXZ1), dzięki czemu będzie on zainstalowany na wysokości odpowiedniej dla poprawy warunków bytowych.

Produkty z możliwością podłączenia



WSZYSTKIE typy kasetonowe



WSZYSTKIE typy kanałowe



WSZYSTKIE typy ścienna

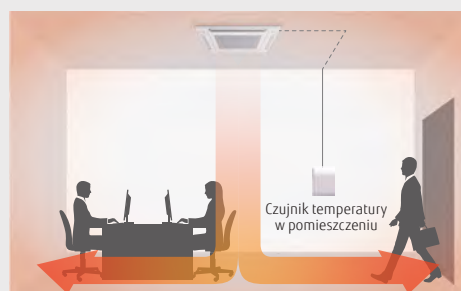

# Wysoka niezawodność

## Rotacyjna praca jednostek zewnętrznych

Sprężarki łącznie są w sposób rotacyjny, dzięki czemu czas ich pracy jest rozdzielany równomiernie.

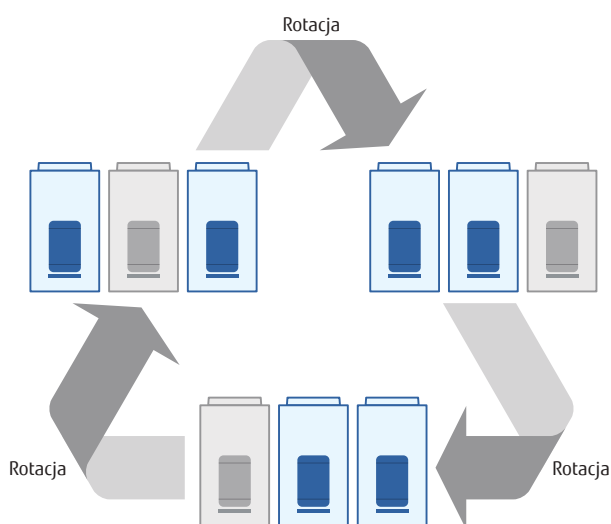

Uwaga: Praca rotacyjna jest zastępowana przez czas uruchamiania/zatrzymania sprężarki.

### Praca rezerwowa

Jeżeli jedna ze sprężarek ulegnie awarii, awaryjnie zastąpią ją pozostałe sprężarki.\*

\*1: Uwaga: W zależności od typu usterki, zachowanie ciągłości pracy może nie być możliwe.

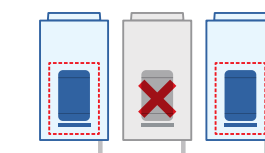

### Regulacja przepływu czynnika

Wprowadzenie innowacyjnego układu sterowania pracą sprężarek odpowiedzialnego za równoważenie wielkości przepływu czynnika chłodniczego w każdej jednostce zewnętrznej poprzez regulację prędkości inwertera.

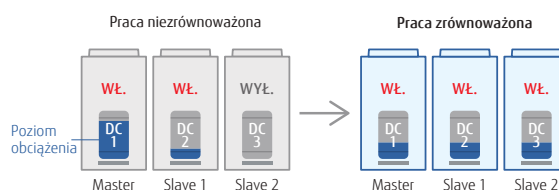

## Zabezpieczenie przed powrotnym przepływem cieczy

Dzięki zastosowaniu dużego zbiornika, niedokładnie odparowany czynnik chłodniczy pozostaje w zbiorniku, a do sprężarki trafia wyłącznie stabilny gaz.

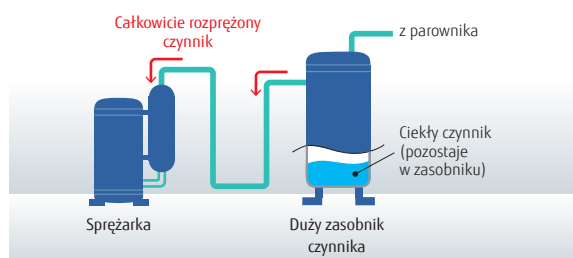

## Niebieskie lamele wymiennika ciepła

Zabezpieczenie antykorozyjne wymiennika ciepła, zostało usprawnione dzięki zastosowaniu niebieskich lameli.





# Elastyczność projektowania



## Zwarta konstrukcja



Zoptymalizowany przepływ powietrza pozwolił uzyskać najbardziej kompaktową jednostkę zewnętrzną w branży (do 18 HP).

Kompaktowe jednostki zewnętrzne  
Seria J



## Długa instalacja chłodnicza



Projekt instalacji odpowiedni dla długich, wąskich biurowców oraz obiektów handlowych o dużej różnicy poziomów.

(Seria J-IVL)

Seria J-IVL

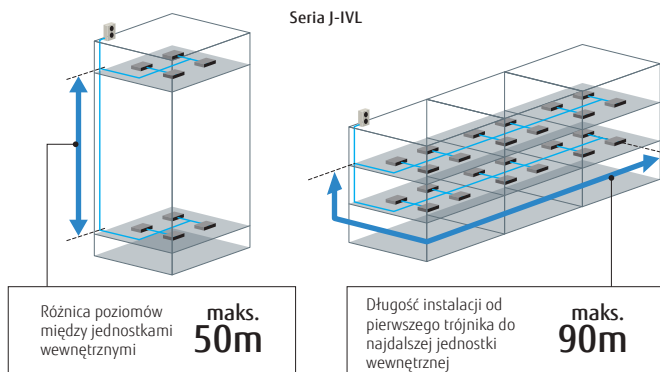

## Całkowita długość instalacji maks. 1 000 m



Najdłuższa całkowita długość instalacji 1 000 m pozwala na zastosowanie systemu w różnego typu budynkach.



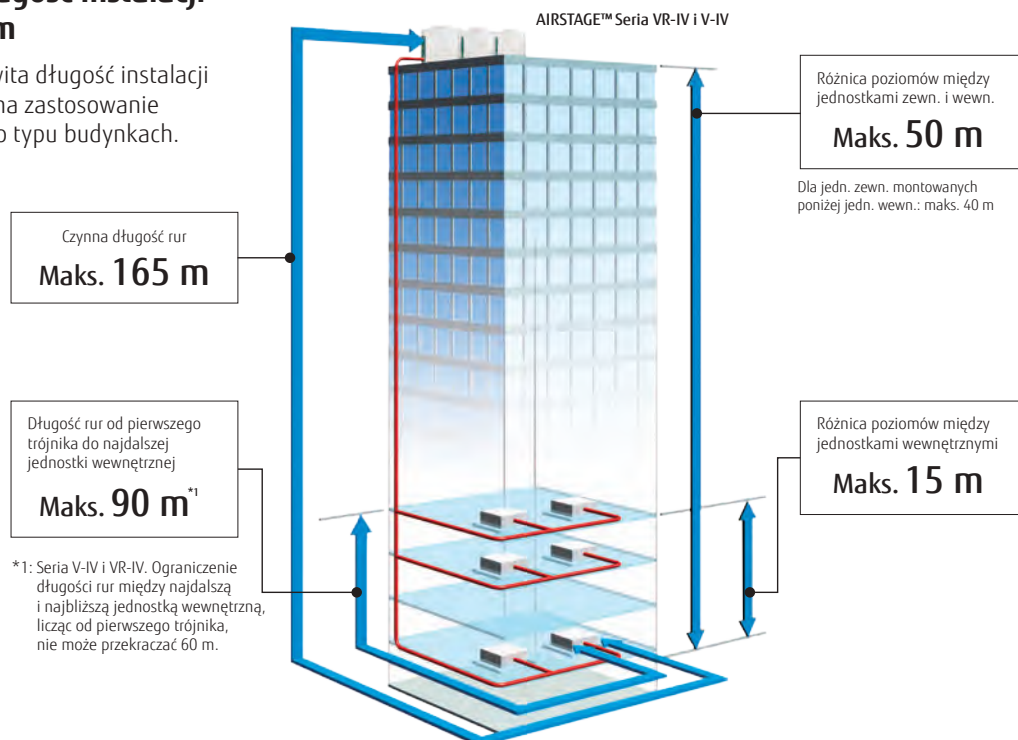



AIRSTAGE™ Seria VR-IV i V-IV



\*1: Seria V-IV i VR-IV. Ograniczenie długości rur między najdalszą i najbliższą jednostką wewnętrzną, licząc od pierwszego trójnika, nie może przekraczać 60 m.



## Wysoka wydajność przyłączeniowa

Seria		Zakres wydajności przyłączeniowej jednostek wewnętrznych	Ilość podłączanych jednostek wewnętrznych
	VRF Seria J-VS Pompa ciepła	50% do 130%	maks. do 13 <sup>*5</sup>
	VRF Seria J-IVS Pompa ciepła	50% do 130%	maks. do 13 <sup>*5</sup>
	VRF Seria J-IV Pompa ciepła	50% do 150%	maks. do 14 <sup>*5</sup>
	VRF Seria J-IVL 14/16/18 HP Pompa ciepła	50% to 150%	maks. do 42 <sup>*3</sup>
	VRF Seria J-IVL 8/10/12 HP Pompa ciepła	50% do 150%	maks. do 30 <sup>*4</sup>
	VRF Seria VR-IV Modułowy odzysk ciepła	25% do 150%	maks. do 64
	VRF Seria V-IV Modułowa pompa ciepła	50% do 150% <sup>*2</sup>	maks. do 64

\*2: Maksymalna wydajność w kombinacji z jednostką zewnętrzną 18 HP spada poniżej 150%.

\*3: Tylko model 18 HP Seria J-IVL.

\*4: Tylko model 12HP Seria J-IVL.



### Niski poziom doładowania czynnika

Optymalna konstrukcja jednostki wewnętrznej i zewnętrznej pozwala ograniczyć ilość czynnika, jakim napełniany jest układ, a tym samym eliminuje konieczność zastosowania specjalnych wsporników, również w przypadku montażu w małym pomieszczeniu o powierzchni ok. 15 m<sup>2</sup>.



### Różnorodność akcesoriów opcjonalnych

- Moduł przyłączenia powietrza zewnętrznego
- Zdalny czujnik pozwalający na komfortową regulację temperatury
- Zastosowanie modułu DX-Kit umożliwia współpracę z systemem wentylacji oraz z centralą wentylacyjną



Moduł przyłączenia powietrza zewnętrznego

Moduł zaworu

Moduł sterujący



### Praca w niskich temperaturach

Technologia układu chłodniczego pozwala na pracę w trybie chłodzenia nawet przy temperaturze zewnętrznej -15°C.



## Szeroki zakres temperatury pracy

Rozszerzony zakres eksploatacyjny pozwala na montaż w ekstremalnych warunkach temperaturowych.

\*8: Uwaga: W przypadku połączenia modułowego kilku jednostek zewnętrznych, zakres temperatur dla chłodzenia wynosi od -5°C do 46°C.

\*9: Zakres temperatury pracy od -15°C do 46°C obowiązuje tylko wtedy, gdy minimalna wydajność wszystkich jednostek wewnętrznych w układzie wynosi 5,6 kW.

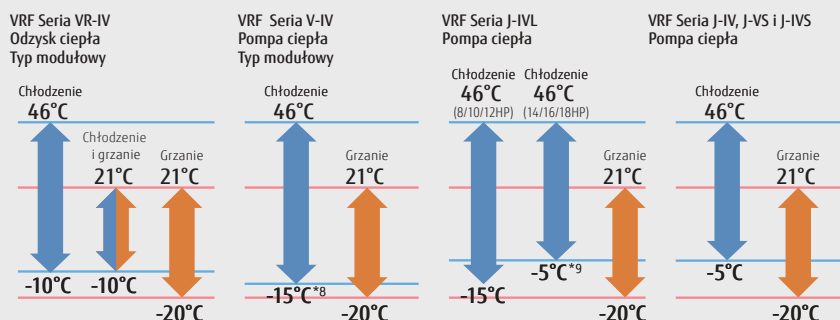

# Prosty montaż

## Ułatwiony transport

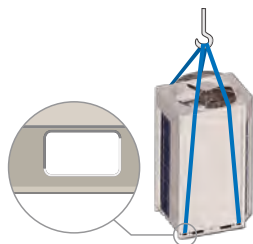

**Przenoszenie za pomocą dźwigu ułatwiają zaczepy**  
Konstrukcja jednostki zewnętrznej umożliwia zastosowanie pasów transportowych.

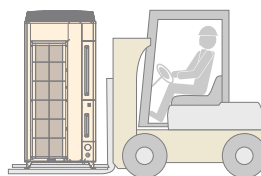

**Transport wózkiem widłowym**  
Dopuszczalny jest transport wózkiem widłowym.



**Możliwość transportu w niewielkiej windzie**

## Ułatwiony dostęp

Przedni panel w kształcie litery L można zdemontować, dzięki czemu przestrzeń niezbędna do przeprowadzenia serwisu lub instalacji została znacznie zwiększona. W przypadku montażu wielu układów chłodniczych, wykonywanie prac nie jest utrudnione nawet w wąskiej przestrzeni.

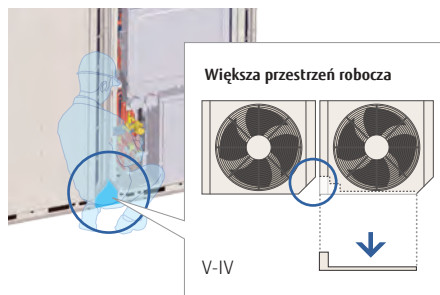

**Dostęp z przodu skraca prace serwisowe**

## Swobodny wybór kierunku wyprowadzania przewodów

Rury instalacji chłodniczej jak i przewody instalacji elektrycznej można wyprowadzić z przodu, z lewej lub prawej strony oraz od spodu.

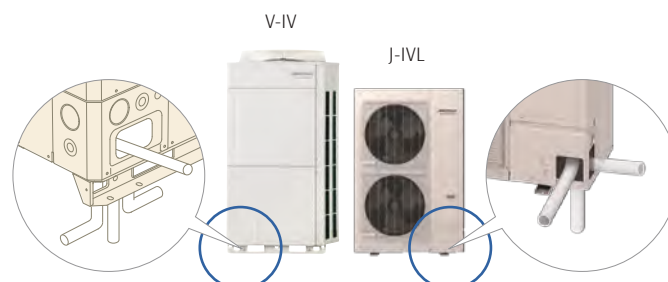



## Uproszczone okablowanie

Instalacja okablowania została uproszczona, ponieważ linię sterowania można poprowadzić jednym przewodem między jednostkami wewnętrznymi, zewnętrznymi i rozdzielaczami.

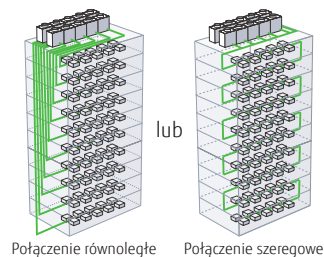

Do maksymalnej  
długości  
**3 600 m**

\* Brak możliwości adresowania automatycznego przy zastosowaniu szeregowej metody łączenia.

## Uproszczone odpowietrzanie – funkcja próżniowego odsysania

Funkcja odsysania próżniowego powoduje całkowite otwarcie wszystkich zaworów rozprężnych jednostek wewnętrznych, upraszczając opróżnienie instalacji rurowej i jednostek z zalegającego w nich powietrza.

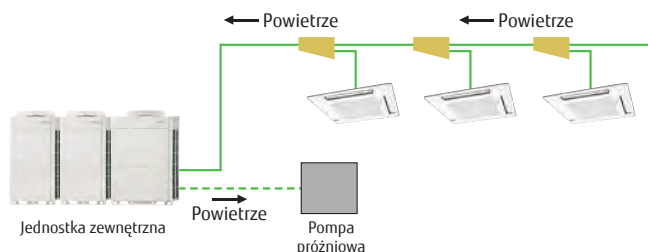

## Automatyczne adresowanie

Adresy jednostek wewnętrznych, rozdzielaczy i wzmacniaczy sygnału można przydzielić automatycznie przez wciśnięcie przycisku na płycie jednostki zewnętrznej.

Ustawianie adresów może odbywać się również ręcznie z poziomu jednostki wewnętrznej lub pilota.

Jednostka zewnętrzna nadzoruje adresowanie



Adresowanie uruchamiane przełącznikiem przyciskowym na płycie jednostki zewnętrznej

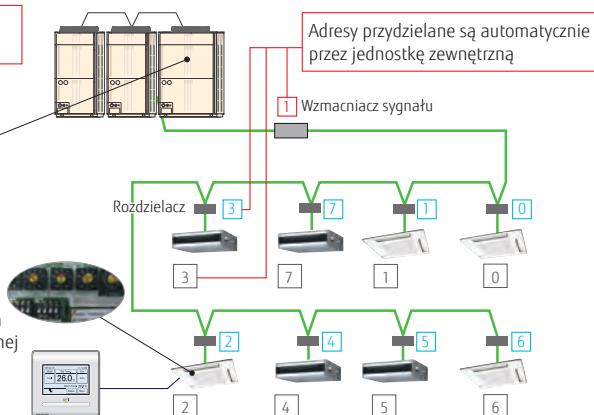

Adresy przydzielane są automatycznie przez jednostkę zewnętrzną

## Program Service Tool upraszcza rozruch systemu

### • Service Tool (UTY-ASGXZ1)

Funkcja Service Tool umożliwia sprawdzenie temperatur i ciśnienia czynnika oraz stanu pracy elektronicznego zaworu rozprężnego na odległość. Ułatwia to stwierdzenie poprawności podłączenia jednostek.



NOWOŚĆ

### • Sterownik centralny (UTY-DCGYZ3)

Po zainstalowaniu systemu VRF. Testowe uruchomienie, niezbędne do zweryfikowania poprawności działania systemu, można przeprowadzić z najbliższego sterownika centralnego.



# Prosty serwis i konserwacja

## Konstrukcja ułatwiająca wykonanie przeglądów i serwisu

7-segmentowy wyświetlacz LED ułatwia sprawdzenie szczegółowego stanu ustawień funkcji, temperatury i ciśnienia czynnika, czasu pracy sprężarki oraz innych czynników, dla każdego modelu, upraszczając proces samodiagnostyki.

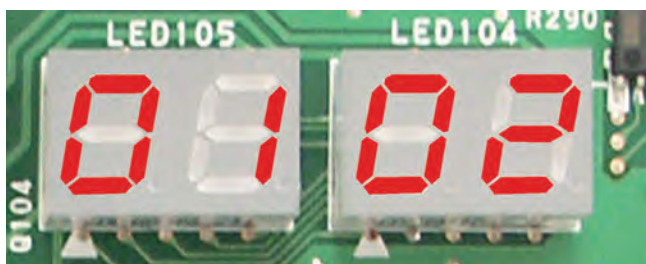

### Czytelny, 7-segmentowy wyświetlacz LCD

Sprawdzanie szczegółowych informacji o stanie pracy i błędach, bez zastosowania specjalnego wyposażenia:

- Stan pracy
- Temperatura/ciśnienie tłoczenia
- Sygnalizacja pracy sprężarki
- Adres/typ/numer jednostki zewnętrznej

### Możliwość wysunięcia modułu PCB

Ułatwione prace serwisowe wewnątrz urządzenia.



### Ruchomy panel płytki

Prostsze wykonywanie prac za płytką



## Stan błędu można łatwo sprawdzić poprzez sterownik przewodowy

Kod błędu jest wyświetlany na ekranie LCD.

Sterownik przewodowy	Prosty pilot przewodowy	Sterownik przewodowy z panelem dotykowym																																			
<p>Numer systemu 001: Sterownik 002: Jednostka wewn.      Kod błędu</p> <p>Numer jednostki</p>	<p>Adres sterownika      Kod błędu</p>	<p>Status/historia błędów</p> <table border="1"> <thead> <tr> <th>No.</th> <th>Data</th> <th>Time</th> <th>Address</th> <th>Code</th> </tr> </thead> <tbody> <tr> <td>1</td> <td>2002.06.11</td> <td>11:00:00</td> <td>0002-01</td> <td>144</td> </tr> <tr> <td>2</td> <td>2002.07.08</td> <td>10:00:00</td> <td>0002-01</td> <td>144</td> </tr> <tr> <td>3</td> <td>2002.07.08</td> <td>10:00:00</td> <td>0002-01</td> <td>144</td> </tr> <tr> <td>4</td> <td>2002.07.08</td> <td>11:00:00</td> <td>0002-01</td> <td>144</td> </tr> <tr> <td>5</td> <td>2002.07.08</td> <td>11:00:00</td> <td>0002-01</td> <td>144</td> </tr> <tr> <td>6</td> <td>2002.07.08</td> <td>11:00:00</td> <td>0002-01</td> <td>144</td> </tr> </tbody> </table> <p>Back      Reset Page      Exit All</p>	No.	Data	Time	Address	Code	1	2002.06.11	11:00:00	0002-01	144	2	2002.07.08	10:00:00	0002-01	144	3	2002.07.08	10:00:00	0002-01	144	4	2002.07.08	11:00:00	0002-01	144	5	2002.07.08	11:00:00	0002-01	144	6	2002.07.08	11:00:00	0002-01	144
No.	Data	Time	Address	Code																																	
1	2002.06.11	11:00:00	0002-01	144																																	
2	2002.07.08	10:00:00	0002-01	144																																	
3	2002.07.08	10:00:00	0002-01	144																																	
4	2002.07.08	11:00:00	0002-01	144																																	
5	2002.07.08	11:00:00	0002-01	144																																	
6	2002.07.08	11:00:00	0002-01	144																																	

## Diagnostyka usterek za pomocą oprogramowania serwisowego

### Połączenie z oprogramowaniem serwisowym

- Program Service Tool umożliwia sprawdzenie i analizowanie szczegółowego stanu pracy oraz historii ostatnich błędów.
- Możliwość zapisu parametrów pracy.

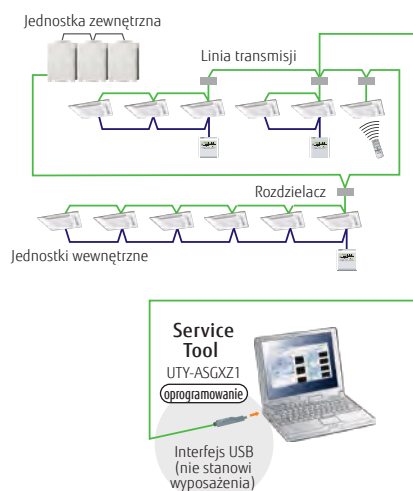

## Zdalny monitoring

Oprogramowanie do zdalnego monitorowania pozwala na podgląd pracy systemu poprzez Internet w dowolnym czasie, zapewniając bezawaryjną pracę. Pracujący system sieci VRF w budynku można monitorować w czasie rzeczywistym, korzystając z Internetu.

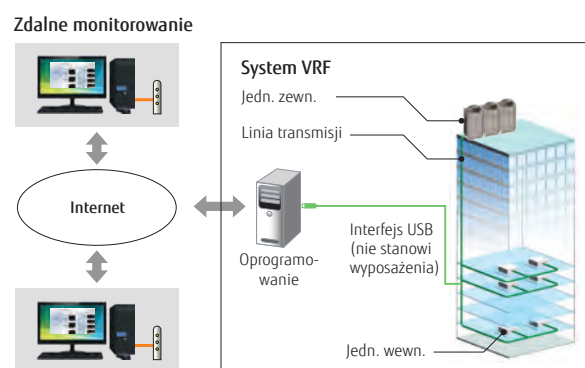

NOWOŚĆ



## Pompa ciepła

dla małych obiektów

# VRF J-VS

### Przykładowa konfiguracja systemu

- System przeznaczony dla małych i średnich budynków. Jeden układ chłodniczy tworzy jedna jednostka zewnętrzna.
- Połączenie kilku jednostek wewnętrznych za pomocą trójników i rozgałęźników.

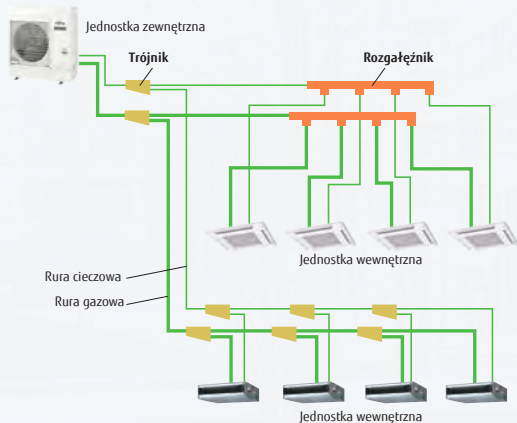

Produkt ten pracuje z czynnikiem R32, nowym przyjaznym dla środowiska medium chłodniczym. Wysoka wydajność energetyczna i kompaktowa budowa pozwalają na instalację w ograniczonej i wąskiej przestrzeni.

dla SKLEPÓW

dla DUŻYCH APARTAMENTÓW

dla BIUR

Zrównoważony  
(R32)

Niska emisja CO<sub>2</sub>

Kompaktowa  
obudowa

Gwarancja  
optymalnego  
rozwiązania

Elastyczny projekt  
instalacji rurowej

Ukryty  
montaż



Jednostka zewnętrzna



## Czynnik chłodniczy R32 o obniżonym potencjale tworzenia efektu cieplarnianego

- **Zerowy** potencjał niszczenia warstwy ozonowej (ODP<sup>\*1</sup>)
- Wysokie parametry środowiskowe
- Wysoka wydajność
- Efektywność ekonomiczna

GWP<sup>\*2</sup>

(Źródło: Raport IPCC 4)

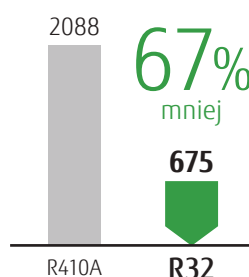

<sup>\*1</sup> ODP (potencjał niszczenia warstwy ozonowej): wartość względna, określająca wpływ substancji zubożających warstwę ozonową uwalnianych do atmosfery w przeliczeniu na jednostkę masy, w odniesieniu do CFC-11 (trichlorofluorometan, CCl<sub>3</sub>F), którego ODP wynosi 1,0.

<sup>\*2</sup> GWP (potencjał tworzenia efektu cieplarnianego): miara wskazująca, w jakim stopniu inne gazy cieplarniane przyczyniają się do ocieplenia Ziemi w porównaniu z dwutlenkiem węgla. Jest to wartość całkowitej energii promieniowania przekazywanej Ziemi (tj. szacunkowy wpływ na globalne ocieplenie) wyrażona jako stosunek do CO<sub>2</sub>.

# Zrównoważony

## Europejska regulacja w sprawie fluorowanych gazów cieplarnianych

W świetle zaleceń ONZ, wytycznych japońskiego rządu i najnowszych trendów społecznych, ustanowiliśmy nowy cel długoterminowy z terminem realizacji do 2050 r. i dokonaliśmy

rewizji naszych celów średnioterminowych, aby móc go zrealizować, na mocy uchwały Rady Dyrektorów z sierpnia 2023 r.

2029 <small>Dostępne w J-VS</small>	2033	2035	2050
<b>Klimatyzacja Split i pompy ciepła Ponad 12 kW:</b> Zabroniony GWP 750 i wyższy <b>12 kW lub mniej:</b> Zabroniony GWP 150 i wyższy	<b>Klimatyzacja Split i pompy ciepła Ponad 12 kW:</b> Zabroniony GWP 150 i wyższy	<b>Klimatyzacja Split i pompy ciepła</b> Zakaz stosowania HFC	<b>gospodarka z zerową emisją gazów cieplarnianych netto.</b>

## Ograniczenie ilości czynnika chłodniczego

Konstrukcja zapewniająca zmniejszenie ilości czynnika chłodniczego, kompaktowa jednostka wewnętrzna, instalacja rurowa i optymalizacja objętości wymiennika ciepła znacznie wpływają na ograniczenie ilości czynnika chłodniczego w układzie.

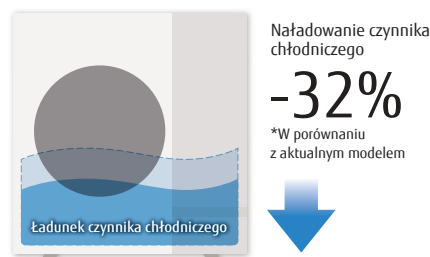

## Wzmocnione środki bezpieczeństwa w sytuacjach awaryjnych

System został zaprojektowany tak, aby spełniał wymagania bezpieczeństwa środowiskowego określone w normie IEC 603352-40 dotyczącej stosowania czynnika chłodniczego R32. Środowisko wymagające zastosowania środków bezpieczeństwa jest określane na podstawie wielkości pomieszczenia w stosunku do wymaganej ilości czynnika chłodniczego. Na przykład, jeśli system został zaprojektowany dla maksymalnej długości rur, a ilość czynnika chłodniczego wynosi 6 kg, środki bezpieczeństwa są wymagane dla pomieszczeń o powierzchni nie przekraczającej 15 m<sup>2</sup>.

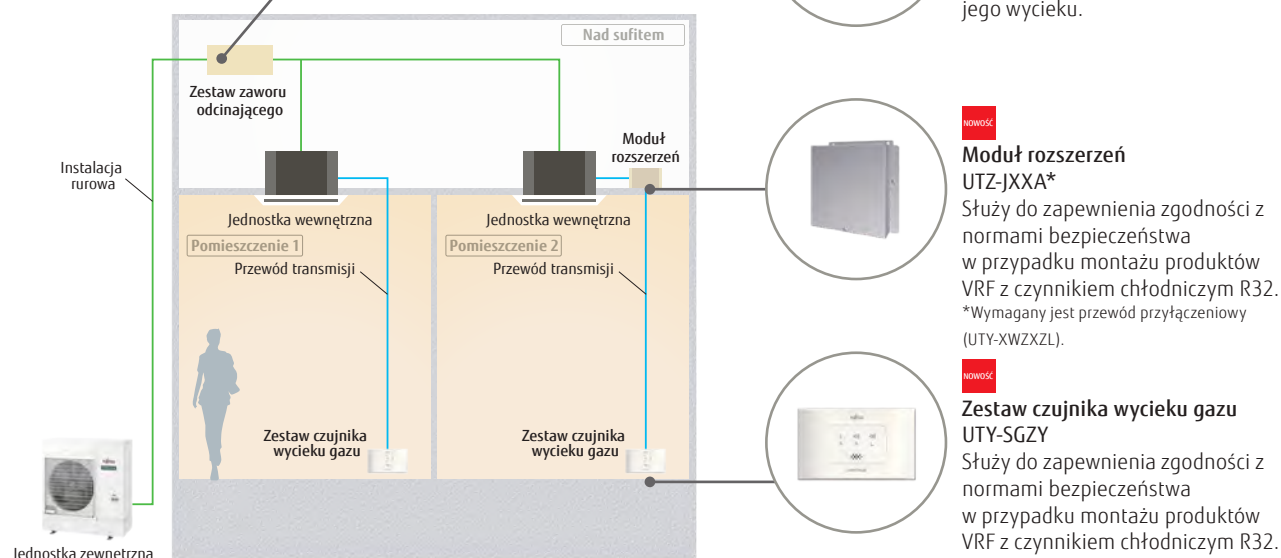



## Niska emisja CO<sub>2</sub>

### Najwyższa klasa oszczędności energii

Najwyższej klasy wartość SEER/SCOP osiągnięto dla wszystkich modeli, dzięki zastosowaniu dużego wymiennika ciepła i wysokowydajnej sprężarki rotacyjnej.

SEER **8.27** SCOP **5.37**

\*Model 045

\*Model 040

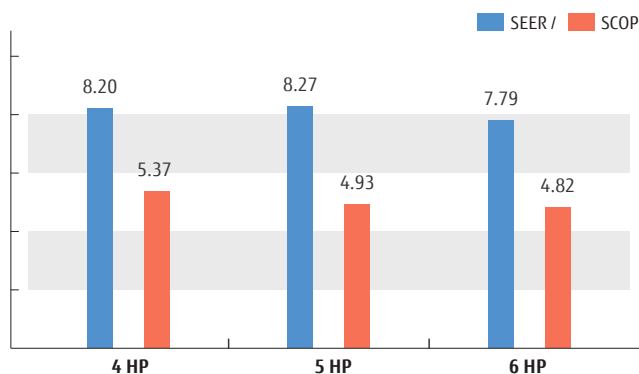

### Bardziej energooszczędne sterowanie sprężarką

Kiedy temperatura w pomieszczeniu zbliża się do wartości ustawionej po uruchomieniu, wymagana wydajność jednostki zewnętrznej spada. W tym czasie, minimalna prędkość sprężarki może być niższa niż w przypadku konwencjonalnych urządzeń, co zapewnia większą energooszczędność.

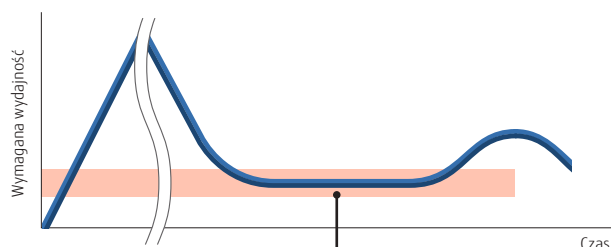

Prędkość sprężarki może być niższa niż w przypadku konwencjonalnych urządzeń.

Minimum, **15 rps**

↓  
Większa energooszczędność

## Kompaktowa obudowa

Wygodne przenoszenie, prosty montaż

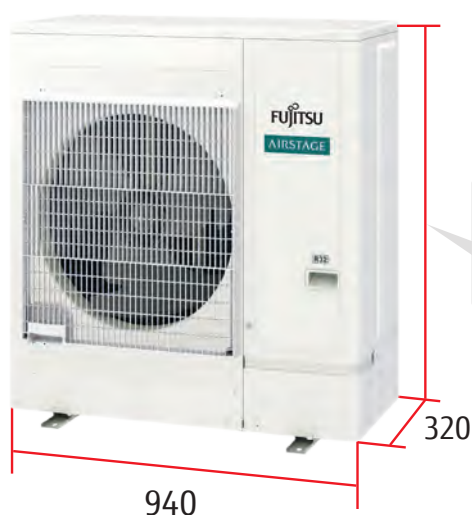

Lekki **74kg**

Kompaktowy **998mm**

### Kompaktowa i lekka jednostka zewnętrzna

Jednostki zewnętrzne tej serii są znacznie bardziej kompaktowe niż konwencjonalne jednostki o zbliżonej wydajności. Można je instalować na balkonie, urządzenie mieści się w obrębie wysokości balustrady. Wysokość nieprzekraczająca 1 metra pozwala na montaż jednostki pod oknem lub w wąskiej przestrzeni.



### Cicha praca

Znacznie niższy poziom dźwięku osiągnięto dzięki zastosowaniu podwójnej rotacyjnej sprężarki z silnikiem prądu stałego, technologii inwerterowej i zaawansowanej struktury nawiewu powietrza.

# Elastyczny projekt instalacji rurowej

## Długa instalacja chłodnicza

Nasza zaawansowana technologia regulacji przepływu czynnika umożliwiła wydłużenie instalacji do 120 m. Zapewnia to dużą elastyczność w projektowaniu systemu.

Taka długość przewodów chłodniczych jest możliwa dzięki zastosowaniu zasobnika o dużej pojemności. Ciekły czynnik chłodniczy nie dopływa do sprężarki pomimo napełnienia długiej instalacji wymaganą ilością czynnika.

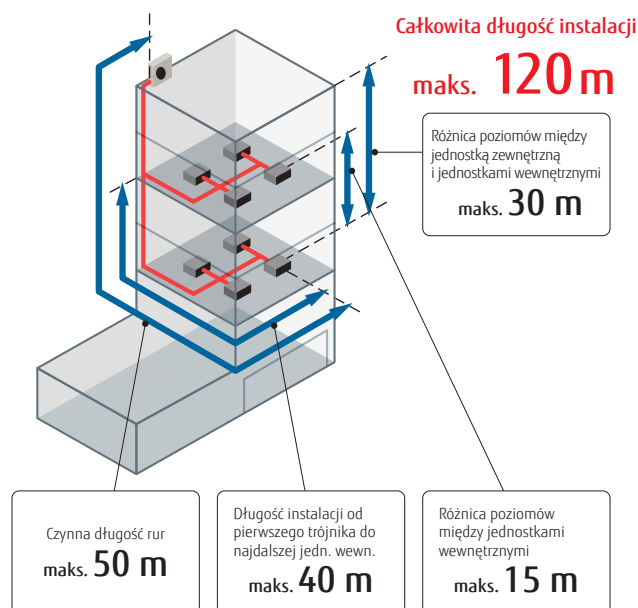
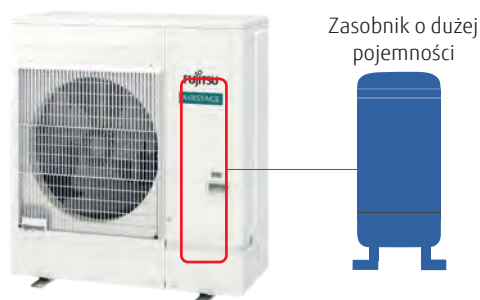

## Możliwość podłączenia maks. 13 jednostek\*

Kombinacja najmniejszych, a jednak wciąż odpowiednio wydajnych jednostek wewnętrznych oraz nowej jednostki zewnętrznej o optymalnej konstrukcji wymiany ciepła, pozwala uzyskać najwyższą dla tej klasy systemów ilość podłączonych urządzeń.

\*: modele 6 HP

Zakres wydajności nominalnej (HP)	4	5	6
Maks. ilość podłączanych jednostek	1-11	1-12	1-13

## Ukryty montaż

### Wysoki spręż dyspozycyjny

Nawet kiedy jednostka zewnętrzna jest zainstalowana w niewielkiej przestrzeni w celu jej ukrycia, kratka wywiewna i kanał odprowadzający powietrze mogą być zainstalowane dla wartości sprężu do 30 Pa.



## System rurek chłodzących

Nowa technologia chłodzenia elektroniki. Zastosowany "system rurek chłodzących" zapewnia niezawodność przy wysokich temperaturach powietrza zewnętrznego. Nawet jeżeli jednostka zewnętrzna zainstalowana jest w miejscu narażonym na kumulowanie się ciepła (ograniczona przestrzeń), system chłodzenia korzystający z czynnika chłodniczego może ograniczyć szkody spowodowane przez nagrzewające się elementy elektroniczne.





### Dane techniczne

Zakres wydajności nominalnej	HP	4	5	6
Model		AJY040KCTAH	AJY045KCTAH	AJY054KCTAH
Maksymalna ilość jedn. wewn.		1-11	1-12	1-13
Zasilanie		jednofazowe, ~230V, 50Hz		
Wydajność	chłodzenie	12,1	14,0	15,1
	nominalne grzanie	12,1	14,0	15,1
	maks. grzanie	13,6	16,0	16,5
Pobór mocy	chłodzenie	3,15	3,82	4,48
	nominalne grzanie	2,55	2,91	3,20
	maks. grzanie	3,09	3,62	3,90
EER	chłodzenie	3,84	3,66	3,37
COP	nominalne grzanie	4,74	4,80	4,71
	maks. grzanie	4,40	4,41	4,22
SEER	chłodzenie	8,20	8,27	7,79
SCOP	maks. grzanie	5,37	4,93	4,82
ηc	chłodzenie	325,0	328,0	308,6
ηh	grzanie	212,0	194,0	189,8
Wydajność przepływu powietrza	m <sup>3</sup> /h	4 240	4 450	4 450
Poziom ciśnienia / mocy akustycznej	chłodzenie	52 / 70	53 / 71	54 / 72
	grzanie	54 / 71	55 / 72	56 / 73
Lamele wymiennika ciepła		niebieskie	niebieskie	niebieskie
Wymiary netto	wysokość	998	998	998
	szerość	940	940	940
	głębokość	320	320	320
Masa	kg	74	74	74
Czynnik chłodniczy	Typ (GWP)	R32 (675)	R32 (675)	R32 (675)
	Fabryczna ilość	kg(CO <sub>2</sub> eq-T)	2,7 (1,823)	2,7 (1,823)
Średnica przyłączy	ciecz	9,52	9,52	9,52
	gaz	15,88	15,88	15,88
Całkowita długość instalacji chłodniczej	m	120	120	120
Maks. różnica poziomów		30	30	30
Zakres temperatur pracy	chłodzenie	-5 do 46	-5 do 46	-5 do 46
	grzanie	-20 do 21	-20 do 21	-20 do 21

Uwaga: Dane techniczne oparte są na następujących założeniach:

Chłodzenie: temperatura wewnętrzna 27°CDB / 19°CWB, temperatura zewnętrzna 35°CDB / 24°CWB.

Grzanie: temperatura wewnętrzna 20°CDB / (15°CWB), temperatura zewnętrzna 7°CDB / 6°CWB.

Długość instalacji chłodniczej: 7,5 m; różnica poziomów: między jednostką zewnętrzną i wewnętrzną 0 m.

W przypadku obsługi urządzenia w warunkach spoza dopuszczalnego zakresu temperatur, może zadziałać zabezpieczenie.

### Wymiary

(Jednostki : mm)

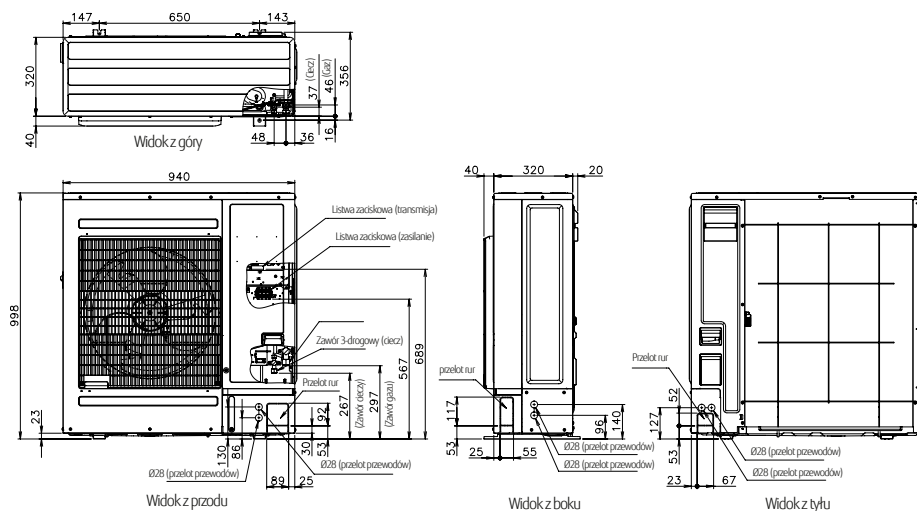



## Pompa ciepła

dla małych obiektów

# VRF J-IVS

### Przykładowa konfiguracja systemu

- System przeznaczony dla małych i średnich budynków. Jeden układ chłodniczy tworzy jedna jednostka zewnętrzna.
- Połączenie kilku jednostek wewnętrznych za pomocą trójników i rozgałęźników.

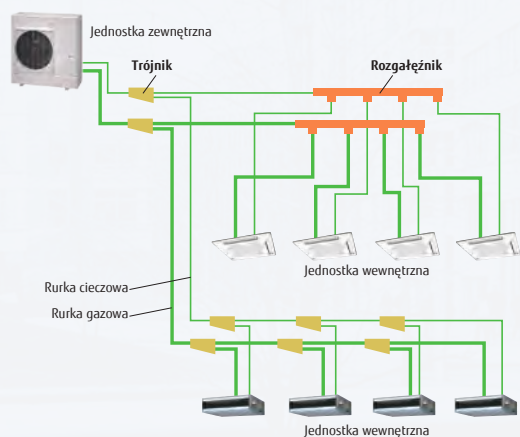

## Nowa inteligentna regulacja przepływu czynnika

Fujitsu General przedstawia nową jednostkę zewnętrzną, wyposażoną w nowoczesną regulację przepływu czynnika. Nowa metoda regulacji bazuje na obciążeniu cieplnym pomieszczenia i zapewnia bardziej komfortowe warunki oraz większą energooszczędność.



## Wysoki spręż dyspozycyjny

Zewnętrzne ciśnienie statyczne dostępne aż do 25 Pa dla modeli 4/5/6 HP.



## Zaawansowana, wysokowydajna technologia

**Duży wentylator śmigłowy**  
Wysoka wydajność i niski poziom hałasu dzięki zastosowaniu dużego wentylatora śmigłowego i zoptymalizowaniu kształtu łopatek.

**Wentylator z silnikiem prądu stałego**  
Zminiaturyzowany, cichy, wysokowydajny, wielostopniowy silnik prądu stałego.

**Duży wymiennik ciepła**  
Znacznie zwiększona wydajność wymiany ciepła dzięki zastosowaniu dużego, 3-rzędowego wymiennika ciepła.

**Rurki miedziane o wysokiej sprawności wymiany ciepła (ulepszony kąt przepływu)**

**Sterowanie inwerterem prądu stałego**  
Zwiększona efektywność dzięki zastosowaniu nowego modułu aktywnego filtra.

**Kompaktowa i wysokowydajna, podwójna, rotacyjna sprężarka z silnikiem prądu stałego**  
Wysoka efektywność dla każdego poziomu zapotrzebowania na ciepło. Szczególnie wysoka wydajność przy niskim do średniego obciążeniu dla pracy normalnej.

## Agregat jest łatwy w transportowaniu i montażu



Aktualny model / klasa 6HP  
Wysokość: 1334 mm  
Masa: 119 kg

Model / klasa 6 HP

Różnica wysokości  
**998mm**  
▲ 25%

Lekka konstrukcja  
**88kg**

## Kompaktowa i lekka jednostka zewnętrzna

Model ten jest znacznie bardziej kompaktowy niż porównywalne, konwencjonalne jednostki zewnętrzne 6HP. Nawet w przypadku montażu na balkonie, urządzenie mieści się w obrębie wysokości balustrady. Kompaktowa konstrukcja oraz wysokość nieprzekraczająca 1 metra pozwalają na montaż jednostki pod oknem lub w wąskiej przestrzeni.



## Cicha praca

Znacznie niższy poziom dźwięku osiągnięto dzięki zastosowaniu podwójnej rotacyjnej sprężarki z silnikiem prądu stałego, technologii inwerterowej i zaawansowanej struktury nawiewu powietrza.

## Długa instalacja chłodnicza

Nasza zaawansowana technologia regulacji przepływu czynnika umożliwiła wydłużenie instalacji do 80 m. Daje to nowe możliwości projektowania instalacji chłodniczej.

Całkowita długość instalacji  
**maks. 80 m**

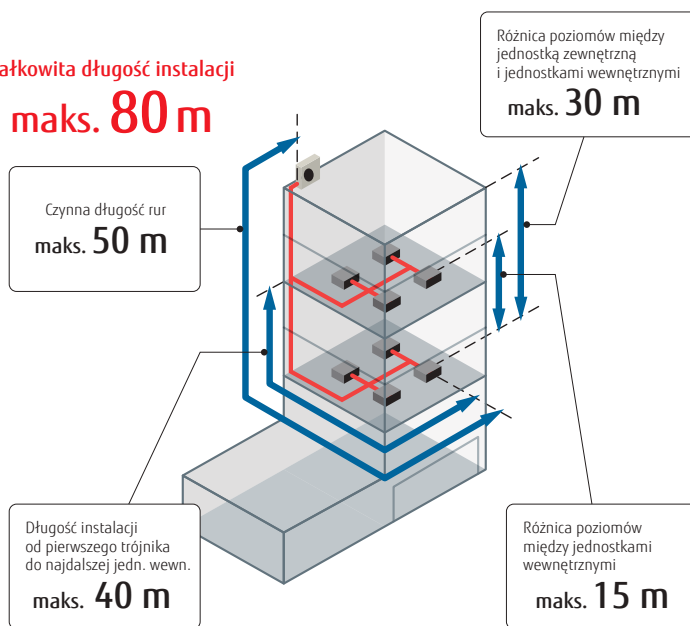

## Możliwość podłączenia maks. 13 jednostek\*

Kombinacja najmniejszych, a jednak wciąż odpowiednio wydajnych, jednostek wewnętrznych oraz nowej jednostki zewnętrznej o optymalnej konstrukcji wymiany ciepła, pozwala uzyskać najwyższą w branży ilość podłączonych urządzeń.

\*: modele 6 HP

Model	Wcześniejszy model (J-IIS)			Obecny model (J-IVS)		
	4	5	6	4	5	6
Zakres wydajności nominalnej (HP)	4	5	6	4	5	6
Maks. ilość podłączanych jednostek	1÷7	1÷8	1÷8	1÷11	1÷12	1÷13

## Ciągły odzysk oleju

Komfortowe warunki w pomieszczeniu utrzymywane są nawet podczas operacji odzysku oleju, ponieważ urządzenie kontynuuje pracę bez wstrzymywania chłodzenia lub grzania.

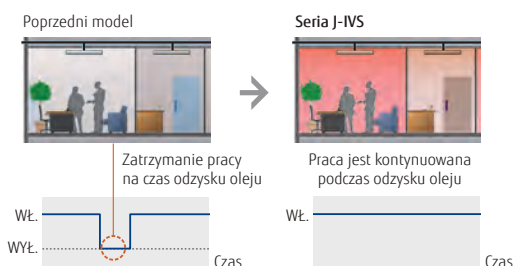

## Prosty montaż

Funkcja kontroli połączeń uruchamiana na krótko umożliwia sprawdzenie poprawności wykonania okablowania i adresowania.

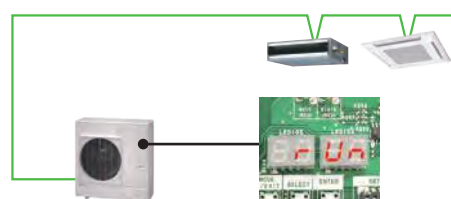

- Sygnalizacja ilości podłączonych jednostek wewnętrznych
- Podgląd zduplikowanych adresów jednostek wewnętrznych



### Dane techniczne

Zakres wydajności nominalnej	HP	4	5	6
Model		AJY040LCLDH	AJY045LCLDH	AJY054LCLDH
Maksymalna ilość jedn. wewn.		1-11	1-12	1-13
Zasilanie		jednofazowe, ~230V, 50Hz		
Wydajność	chłodzenie	12,1	14,0	15,1
	nominalne grzanie	12,1	14,0	15,1
	maks. grzanie	13,6	16,0	16,5
Pobór mocy	chłodzenie	3,75	4,71	5,55
	nominalne grzanie	3,22	3,77	4,33
	maks. grzanie	3,99	5,04	5,32
EER	chłodzenie	3,22	2,97	2,72
COP	nominalne grzanie	3,75	3,71	3,48
	maks. grzanie	3,40	3,17	3,10
SEER	chłodzenie	5,83	5,58	5,47
SCOP	maks. grzanie	3,82	3,96	3,99
ηc	chłodzenie	230,2	220,2	215,8
ηh	grzanie	149,8	155,4	156,6
Wydajność przepływu powietrza	m <sup>3</sup> /h	4 240	4 400	4 400
Poziom ciśnienia / mocy akustycznej	chłodzenie	53 / 67	53 / 69	54 / 70
	grzanie	54 / 68	56 / 69	56 / 70
Lamele wymiennika ciepła		niebieskie	niebieskie	niebieskie
Wymiary netto	wysokość	998	998	998
	szerokość	970	970	970
	głębokość	370	370	370
Masa	kg	88	88	88
Czynnik chłodniczy	Typ (GWP)	R410A (2 088)	R410A (2 088)	R410A (2 088)
	Fabryczna ilość	kg(CO <sub>2</sub> eq-T)	4,0 (8,4)	4,0 (8,4)
Średnica przyłączy	ciecz	mm	9,52	9,52
	gaz	mm	15,88	15,88
Całkowita długość instalacji chłodniczej	m	80	80	80
Maks. różnica poziomów		30	30	30
Zakres temperatur pracy	chłodzenie	°C	-5 do 46	-5 do 46
	grzanie	°C	-20 do 21	-20 do 21

Uwaga: Dane techniczne oparte są na następujących założeniach:

Chłodzenie: temperatura wewnętrzna 27°CDB / 19°CWB, temperatura zewnętrzna 35°CDB / 24°CWB.

Grzanie: temperatura wewnętrzna 20°CDB / (15°CWB), temperatura zewnętrzna 7°CDB / 6°CWB.

Długość instalacji chłodniczej: 7,5 m; różnica poziomów: między jednostką zewnętrzną i wewnętrzną 0 m.

W przypadku obsługi urządzenia w warunkach spoza dopuszczalnego zakresu temperatur, może zadziałać zabezpieczenie.

### Wymiary

(Jednostki : mm)

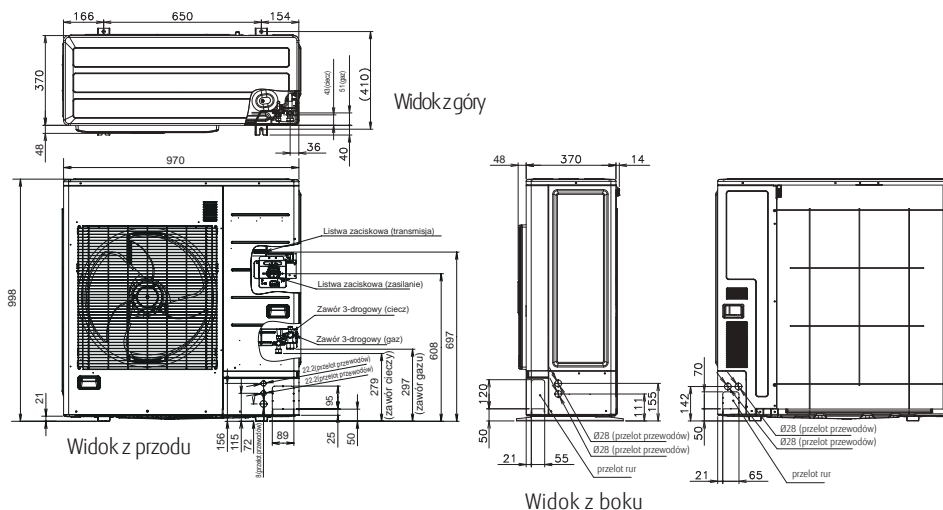



## Pompa ciepła

dla małych obiektów

# VRF J-IV

### Przykładowa konfiguracja systemu

- System przeznaczony dla małych i średnich budynków. Jeden układ chłodniczy tworzy jedną jednostkę zewnętrzną.
- Połączenie kilku jednostek wewnętrznych za pomocą trójników i rozgałęźników.

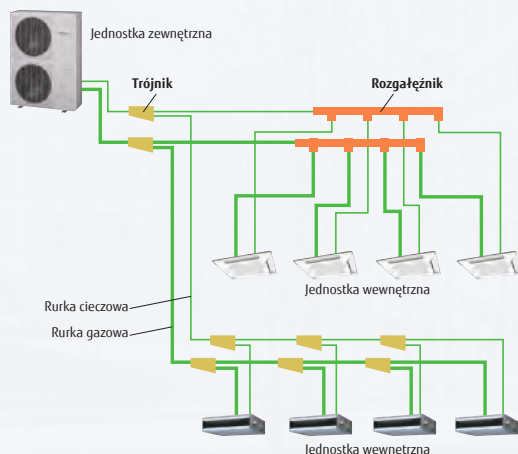



## Nowa inteligentna regulacja przepływu czynnika

Fujitsu General przedstawia nową jednostkę zewnętrzną, wyposażoną w nowoczesną regulację przepływu czynnika. Nowa metoda regulacji bazuje na obciążeniu cieplnym pomieszczenia i zapewnia bardziej komfortowe warunki oraz większą energooszczędność.

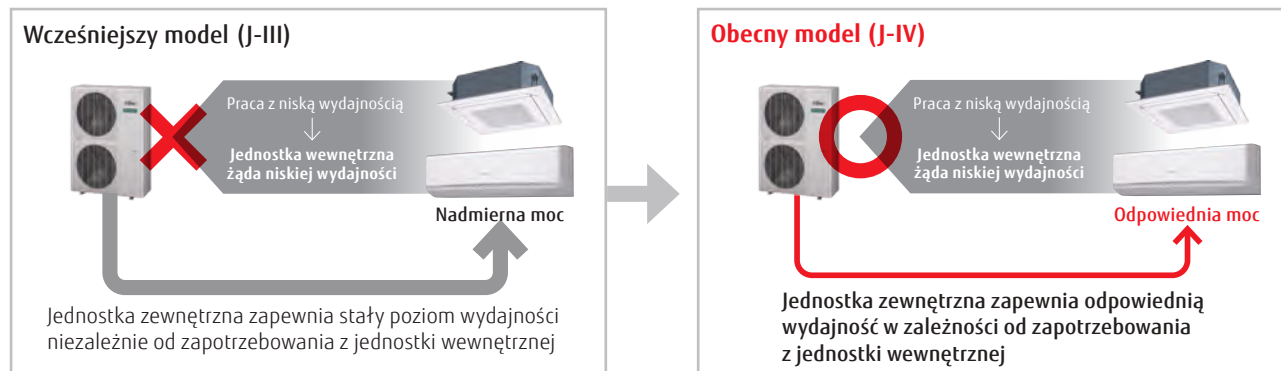

## Wysoki spręż dyspozycyjny

Zewnętrzne ciśnienie statyczne dostępne aż do 30 Pa dla modeli 4/5/6 HP.



## Zaawansowana, wysokowydajna technologia

**Wentylator z silnikiem prądu stałego**

Zminiaturyzowany, cichy, wysokowydajny, wielostopniowy silnik prądu stałego.

**Wymiennik dochładzający**

Poprawiona wydajność chłodzenia dzięki zastosowaniu wymiennika ciepła z podwójną węzownicą.

**Podwójna, rotacyjna sprężarka z silnikiem prądu stałego**

Wysoka efektywność dla każdego poziomu zapotrzebowania na ciepło. Szczególnie wysoka wydajność przy niskim do średniego obciążenia dla pracy normalnej.

**Wentylator śmigłowy**

Wysoka wydajność i niski poziom hałasu dzięki zastosowaniu dużego wentylatora śmigłowego i zoptymalizowaniu kształtu łopatek.

**Stworzenie inwerterem prądu stałego**

Zwiększona efektywność dzięki zastosowaniu nowego modułu aktywnego filtra.

**Wysokowydajny silnik sprężarki**

Zoptymalizowana droga przepływu czynnika  
Precyzyjne podzespoły

**Wymiennik ciepła**

Znacznie zwiększona wydajność wymiany ciepła dzięki zastosowaniu dużego, 3-rzędowego wymiennika ciepła.

## Wysoka efektywność w rzeczywistych warunkach pracy

Najwyższej klasy wartość SCOP (maks. dla grzania) osiągnięto dla wszystkich modeli dzięki zastosowaniu dużego wymiennika ciepła, wysokowydajnej, podwójnej sprężarki z silnikiem prądu stałego oraz naszych autorskich technologii.

### Wysoki SEER / SCOP (maks. dla grzania)

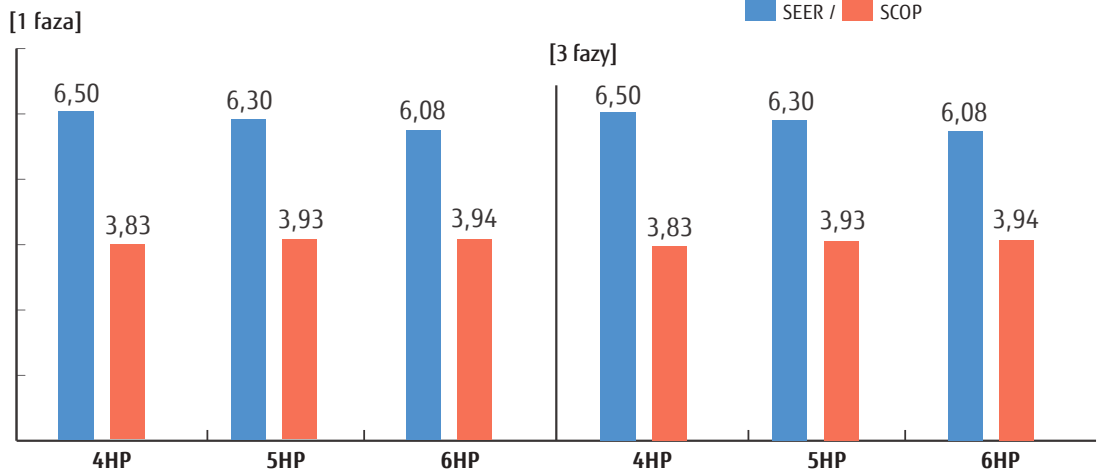

## Długa instalacja chłodnicza

Nasza zaawansowana technologia regulacji przepływu czynnika umożliwiła wydłużenie instalacji do 180 m. Daje to nowe możliwości projektowania instalacji chłodniczej.

Całkowita długość instalacji  
**maks. 180 m**

Różnica poziomów między jednostką zewnętrzną i jednostkami wewnętrznymi  
**maks. 50 m**

Dla jednostki zewnętrznej montowanej poniżej jednostek wewnętrznych: maks. 40 m

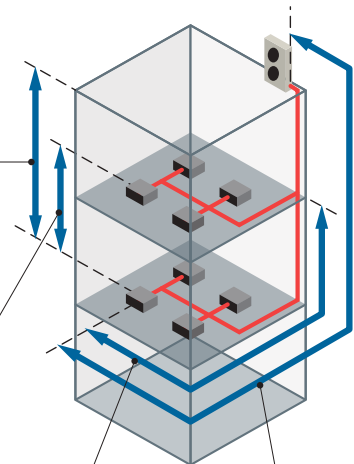

Różnica poziomów między jednostkami wewnętrznymi  
**maks. 15 m**

Długość instalacji od pierwszego trójnika do najdalszej jedn. wewn.  
**maks. 40 m**

Czynna długość rur  
**maks. 120 m**

## Możliwość podłączenia maks. 14 jednostek\*

Kombinacja najmniejszych, a jednak wciąż odpowiednio wydajnych, jednostek wewnętrznych oraz nowej jednostki zewnętrznej o optymalnej konstrukcji wymiany ciepła, pozwala uzyskać najwyższą w branży ilość podłączonych urządzeń.

\*: modele 6 HP

Model	Wcześniejszy model (J-III)			Obecny model (J-IV)		
	4	5	6	4	5	6
Zakres wydajności nominalnej (HP)	4	5	6	4	5	6
Maks. ilość podłączanych jednostek	1+9	1+10	1+13	1+11	1+12	1+14

## Ciągły odzysk oleju

Komfortowe warunki w pomieszczeniu utrzymywane są nawet podczas operacji odzysku oleju, ponieważ urządzenie kontynuuje pracę bez wstrzymywania chłodzenia lub grzania.

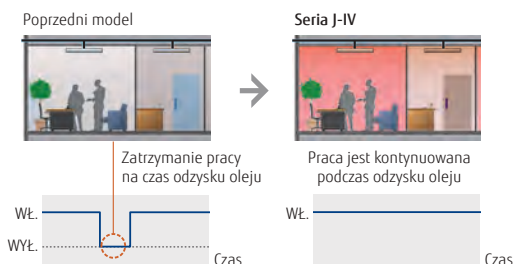

## Prosty montaż

Funkcja kontroli połączeń uruchamiana na krótko umożliwia sprawdzenie poprawności wykonania okablowania i adresowania.



## 4,5,6HP : AJY040LBDH/ AJY045LBDH/ AJY054LBDH AJY040LELDH [trójfazowe] / AJY045LELDH [trójfazowe] / AJY054LELDH [trójfazowe]



### Dane techniczne

Zakres wydajności nominalnej		HP	4	5	6	4	5	6
Model			AJY040LBDH	AJY045LBDH	AJY054LBDH	AJY040LELDH	AJY045LELDH	AJY054LELDH
Maksymalna ilość jedn. wewn.			1÷11	1÷12	1÷14	1÷11	1÷12	1÷14
Zasilanie			jednofazowe, ~230V, 50Hz			trójfazowe, ~400V, 50Hz		
Wydajność	chłodzenie	kW	12,1	14,0	15,5	12,1	14,0	15,5
	nominalne grzanie		12,1	14,0	15,5	12,1	14,0	15,5
	maks. grzanie		13,6	16,0	18,0	13,6	16,0	18,0
Pobór mocy	chłodzenie	kW	2,90	3,57	4,18	2,79	3,46	3,99
	nominalne grzanie		2,39	2,97	3,50	2,32	2,86	3,36
	maks. grzanie		2,80	3,55	4,26	2,71	3,40	4,08
EER	chłodzenie		4,17	3,92	3,71	4,33	4,05	3,88
COP	nominalne grzanie	W/W	5,06	4,71	4,43	5,21	4,90	4,61
	maks. grzanie		4,86	4,51	4,23	5,01	4,70	4,41
SEER	chłodzenie		6,50	6,30	6,08	6,50	6,30	6,08
SCOP	maks. grzanie		3,83	3,93	3,94	3,83	3,93	3,94
ηc	chłodzenie	%	257,0	249,0	240,0	257,0	249,0	240,0
ηh	grzanie		150,0	154,0	155,0	150,0	154,0	155,0
Wydajność przepływu powietrza		m <sup>3</sup> /h	6 200	6 600	7 000	6 200	6 600	7 000
Poziom ciśnienia / mocy akustycznej	chłodzenie	dB(A)	50 / 65	51 / 66	53 / 67	50 / 65	51 / 66	53 / 67
	grzanie		52 / 67	55 / 69	56 / 69	52 / 67	55 / 69	56 / 69
Lamele wymiennika ciepła			niebieskie	niebieskie	niebieskie	niebieskie	niebieskie	niebieskie
Wymiary netto	wysokość	mm	1 334	1 334	1 334	1 334	1 334	1 334
	szerokość		970	970	970	970	970	970
	głębokość		370	370	370	370	370	370
Masa		kg	117	117	119	118	119	119
Czynnik chłodniczy	Typ (GWP)		R410A (2 088)	R410A (2 088)	R410A (2 088)	R410A (2 088)	R410A (2 088)	R410A (2 088)
	Fabryczna ilość	kg(CO <sub>2</sub> eq-T)	4,8 (10,0)	5,3 (11,1)	5,3 (11,1)	4,8 (10,0)	5,3 (11,1)	5,3 (11,1)
Średnica przyłączy	ciecz	mm	9,52	9,52	9,52	9,52	9,52	9,52
	gaz		15,88	15,88	19,05	15,88	15,88	19,05
Całkowita długość instalacji chłodniczej		m	180	180	180	180	180	180
Maks. różnica poziomów			50/40 (jednostka zewnętrzna: wyżej/niżej)			50/40 (jednostka zewnętrzna: wyżej/niżej)		
Zakres temperatur pracy	chłodzenie	°C	-5 do 46	-5 do 46	-5 do 46	-5 do 46	-5 do 46	-5 do 46
	grzanie		-20 do 21	-20 do 21	-20 do 21	-20 do 21	-20 do 21	-20 do 21

Uwaga: Dane techniczne oparte są na następujących założeniach:

Chłodzenie: temperatura wewnętrzna 27°CDB / 19°CWB, temperatura zewnętrzna 35°CDB / 24°CWB.

Grzanie: temperatura wewnętrzna 20°CDB / (15°CWB), temperatura zewnętrzna 7°CDB / 6°CWB.

Długość instalacji chłodniczej: 7,5 m; różnica poziomów: między jednostką zewnętrzną i wewnętrzną 0 m.

W przypadku obsługi urządzenia w warunkach spoza dopuszczalnego zakresu temperatur, może zadziałać zabezpieczenie.

### Wymiary

(jednostki : mm)

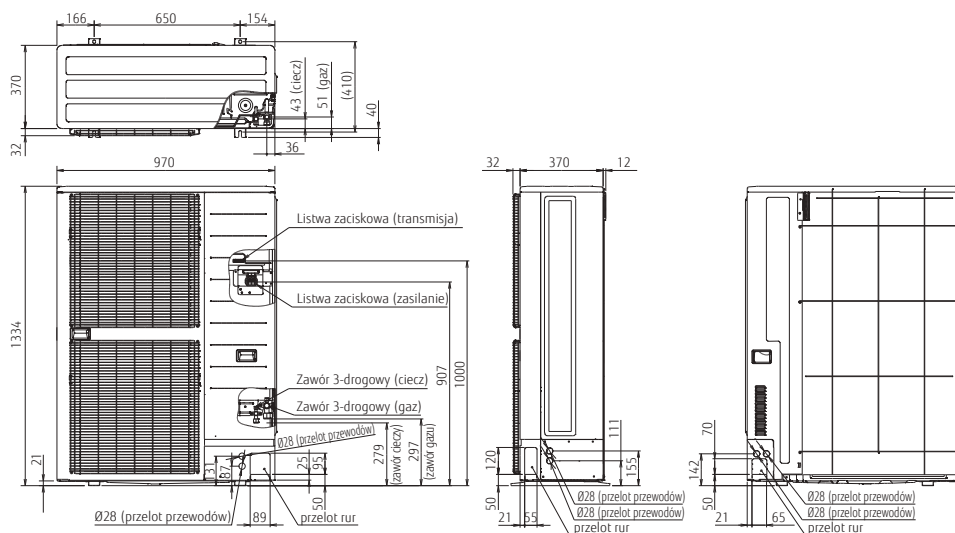



## Pompa ciepła

dla małych obiektów

# VRF J-IVL

### Przykładowa konfiguracja systemu

- System przeznaczony dla małych i średnich budynków. Jeden układ chłodniczy tworzy jedna jednostka zewnętrzna.
- Połączenie kilku jednostek wewnętrznych za pomocą trójników i rozgałęźników.

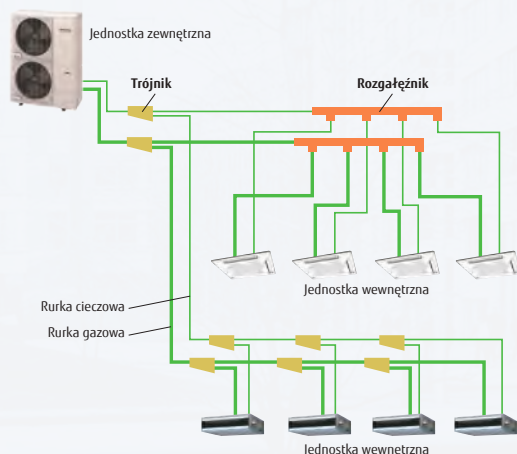

## Nowa inteligentna regulacja przepływu czynnika

Fujitsu General przedstawia nową jednostkę zewnętrzną, wyposażoną w nowoczesną regulację przepływu czynnika. Nowa metoda regulacji bazuje na obciążeniu cieplnym pomieszczenia i zapewnia bardziej komfortowe warunki oraz większą energooszczędność.

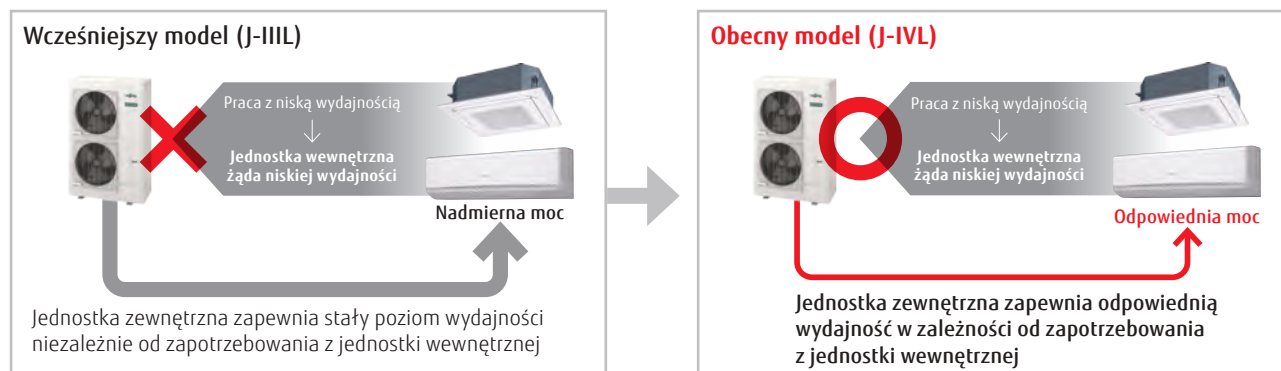

## Wysoki spręż dyspozycyjny

Zewnętrzne ciśnienie statyczne dostępne aż do 60 Pa dla modeli 14/16/18 HP. (30 Pa dla modeli 8/10 HP i 40 Pa dla modelu 12 HP)

\* Wydajności są nieco niższe dla wartości nominalnych podczas pracy w trybie wysokiego sprężu.



## Zaawansowana, wysokowydajna technologia

**Ø570 mm**  
**Duży wentylator śmigłowy**  
Wysoka wydajność i niski poziom hałasu dzięki zastosowaniu wentylatora śmigłowego o dużej średnicy i oryginalnego kształtu łopatek.

**Wentylator z silnikiem prądu stałego**  
Zminiaturyzowany, cichy, wysokowydajny, wielostopniowy silnik prądu stałego.

**15 ÷ 130 rps**

**Sterowanie inwerterem prądu stałego**  
Zwiększona efektywność dzięki zastosowaniu nowego modułu aktywnego filtra.

**Wymiennik dochładzający**  
Poprawiona wydajność chłodzenia dzięki zastosowaniu wymiennika ciepła z podwójną węzownicą.

**Sprężarka typu Scroll**  
Sprężarka spiralna typu Scroll o szerokim zakresie częstotliwości obrotowej od 15 do 130 rps, wyposażona w unikalną, bezczujnikową metodę kontroli sinusoidy napięcia, która pozwala sprawnie kontrolować moc wejściową, gwarantuje wysoki poziom energooszczędności i generuje niski hałas podczas pracy.

**Duży wymiennik ciepła**  
Wydajność agregatu została znacznie poprawiona przez zamontowanie dużego, 2,6-rzędowego wymiennika ciepła.



Fujitsu General oferuje idealne, kompleksowe systemy klimatyzacji, gwarantujące energooszczędność, niski poziom hałasu, komfortowy nawiew, możliwość montażu w ograniczonej przestrzeni oraz centralne sterowanie, z przeznaczeniem dla małych biurów z wieloma pomieszczeniami.

# VRF J-IVL

Ilustracja: model 8/10/12 HP

## Smukła i kompaktowa konstrukcja

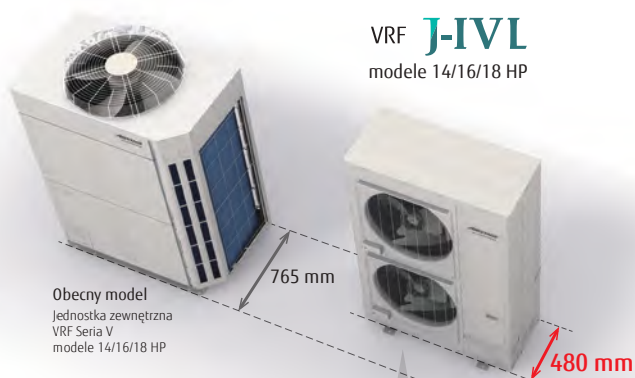

Obecny model  
Jednostka zewnętrzna  
VRF Seria V  
modele 14/16/18 HP

Różnica głębokości

**-285 mm**

Wszystkie modele J-IVL  
Porównanie z poprzednimi modelami

Przeźrzeń montażowa

**-45%!**

Porównanie  
z poprzednimi modelami 14/16/18 HP

Masa

**-62 kg!**

Porównanie  
z poprzednim modelem 18 HP

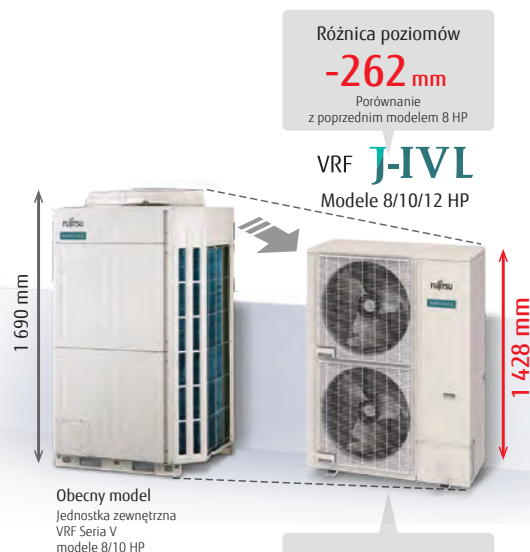

Różnica poziomów

**-262 mm**

Porównanie  
z poprzednim modelem 8 HP

VRF J-IVL

Modele 8/10/12 HP

Obecny model  
Jednostka zewnętrzna  
VRF Seria V  
modele 8/10 HP

Przeźrzeń montażowa

**-26%!**

Porównanie  
z poprzednimi modelami 8/10 HP

# Różne rozwiązania montażowe

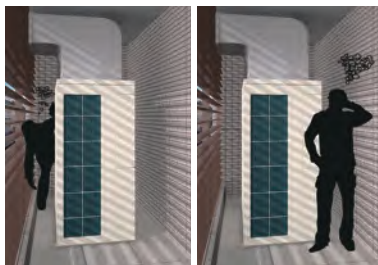

Jednostka zewnętrzna Serii V

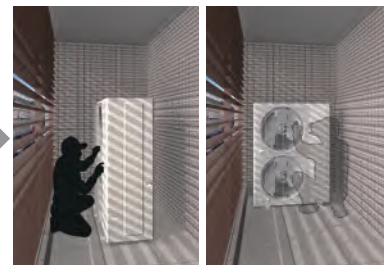

Jednostka zewnętrzna Serii J

## Montaż w domach

**Kiedy poziom hałasu jest istotny ze względu na komfort mieszkańców okolicznych budynków**

Model o szerokości około 1000 mm z nawiewem powietrza z przodu. Swobodny montaż możliwy również w wąskiej przestrzeni.



Jednostka zewnętrzna Seria V

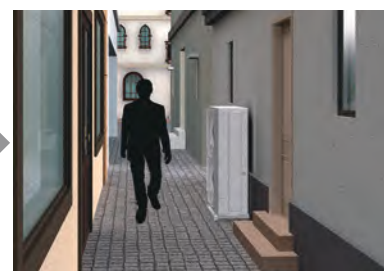

Jednostka zewnętrzna Seria J

## Wąska przestrzeń za budynkiem

**Oszczędność miejsca**

Zwarta i wąska konstrukcja tego modelu umożliwia montaż bezpośrednio na ziemi lub na ścianie, w wąskich pasażach.



Jednostka zewnętrzna Seria V



Jednostka zewnętrzna Seria J

## Montaż na zapleczu budynku

**Elastyczny montaż**

Model z nawiewem powietrza z przodu, o smukłej i niskiej konstrukcji, pozwalający na montaż w ograniczonej przestrzeni. Instalacja nawet kilku jednostek nie zasłania okien i gwarantuje oszczędność wykorzystanej przestrzeni.

## Wysoka efektywność w rzeczywistych warunkach pracy

Najwyższej klasy wartość SEER/SCOP (maks. dla grzania) osiągnięto, dla wszystkich modeli, dzięki zastosowaniu dużego wymiennika ciepła, wysokowydajnej sprężarki typu Scroll oraz nowych technologii.

Wyższy SEER/SCOP (maks. dla grzania)

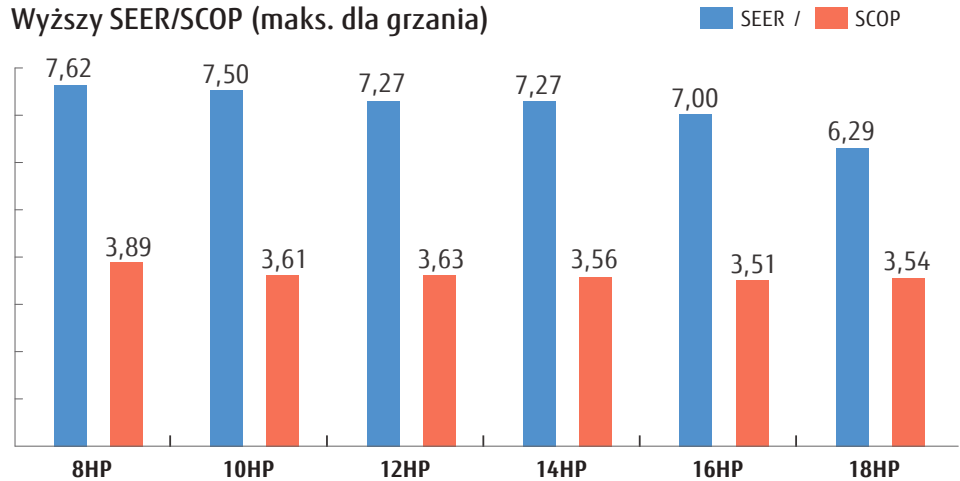

## Długa instalacja chłodnicza

Nasza zaawansowana technologia regulacji przepływu czynnika umożliwiła wydłużenie instalacji do 400 m. Daje to nowe możliwości projektowania instalacji chłodniczej.

## Możliwość podłączenia do 42 jednostek\*

Kombinacja najmniejszych, ale odpowiednio wydajnych jednostek wewnętrznych oraz nowej jednostki zewnętrznej z optymalnym wymiennikiem ciepła pozwala podłączyć aż 42 jednostki. \*: Model 18 HP

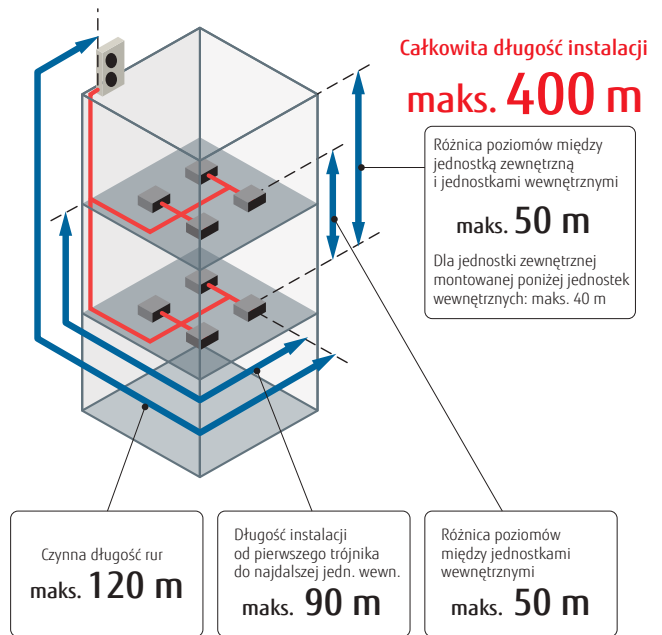
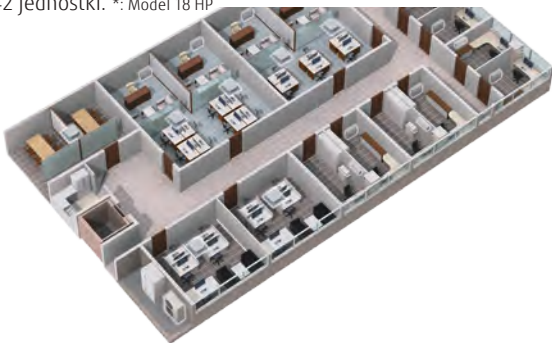

## Najcichszy

Urządzenia generują najniższy możliwy poziom dźwięku podczas pracy. Idealne dla pomieszczeń, w których przebywa dużo osób.

Poziom ciśnienia akustycznego dźwięku

66 dB(A)



J-IVL (8HP)

77 dB(A)

-11 dB(A)



Obecny model (8HP)



8,10,12 HP: AJY072LELDH / AJY090LELDH / AJY108LELDH  
 14,16,18 HP: AJY126LELDH / AJY144LELDH / AJY162LELDH



8, 10, 12 HP

14, 16, 18 HP

## Dane techniczne

Zakres wydajności nominalnej		HP	8	10	12	14	16	18
Model			AJY072LELDH	AJY090LELDH	AJY108LELDH	AJY126LELDH	AJY144LELDH	AJY162LELDH
Maksymalna ilość jedn. wewn.			1÷20	1÷25	1÷30	1÷36	1÷40	1÷42
Zasilanie			trójfazowe, ~400V, 50Hz					
Wydajność	chłodzenie	kW	22,4	28,0	33,5	40,0	45,0	50,0
	nominalne grzanie		22,4	28,0	33,5	40,0	45,0	50,0
	maks. grzanie		25,0	31,5	37,5	45,0	50,0	55,0
Pobór mocy	chłodzenie	kW	6,30	8,59	10,42	12,12	14,96	18,52
	nominalne grzanie		4,65	6,61	8,18	9,71	11,81	13,66
	maks. grzanie		5,45	8,29	10,25	11,81	14,29	16,66
EER	chłodzenie	W/W	3,56	3,26	3,22	3,30	3,01	2,70
COP	nominalne grzanie		4,82	4,24	4,10	4,12	3,81	3,66
	maks. grzanie		4,56	3,80	3,66	3,81	3,50	3,30
SEER	chłodzenie		7,62	7,50	7,27	7,27	7,00	6,29
SCOP	maks. grzanie		3,89	3,61	3,63	3,56	3,51	3,54
ηc	chłodzenie	%	301,8	297,0	287,8	287,8	277,0	248,6
ηh	grzanie		152,6	141,4	142,2	138,2	137,4	138,6
Wydajność przepływu powietrza		m <sup>3</sup> /h	8 400	9 000	11 000/12 100	13 000	14 000	14 800/15 300
Poziom ciśnienia / mocy akustycznej	chłodzenie	dB(A)	52/66	54/69	59/73	62/75	64/77	65/79
	grzanie		54/66	57/70	62/75	63/76	65/78	68/82
Wymiary netto	wysokość	mm	1 428	1 428	1 428	1 638	1 638	1 638
	szerokość		1 080	1 080	1 080	1 080	1 080	1 080
	głębokość		480	480	480	480	480	480
Masa		kg	170	177	178	213	213	217
Czynnik chłodniczy	Typ (GWP)		R410A (2 088)	R410A (2 088)	R410A (2 088)	R410A (2 088)	R410A (2 088)	R410A (2 088)
	Fabryczna ilość	kg(CO <sub>2</sub> eq-T)	7,0 (14,6)	7,5 (15,7)	7,5 (15,7)	11,0 (22,9)	11,0 (22,9)	11,8 (24,6)
Średnica przyłączy	ciecz	mm	9,52	9,52	12,70	12,70	12,70	12,70
	gaz		19,05	22,20	28,58	28,58	28,58	28,58
Całkowita długość instalacji chłodniczej		m	400	400	400	400	400	400
Maks. różnica poziomów			50/40 (jednostka zewnętrzna: wyżej/niżej)					
Zakres temperatur pracy	chłodzenie	°C	-15 do 46	-15 do 46	-15 do 46	-5 do 46*	-5 do 46*	-5 do 46*
	grzanie		-20 do 21	-20 do 21	-20 do 21	-20 do 21	-20 do 21	-20 do 21

Uwaga: Dane techniczne oparte są na następujących założeniach:

Chłodzenie: temperatura wewnętrzna 27°CDB / 19°CWB, temperatura zewnętrzna 35°CDB / 24°CWB.

Grzanie: temperatura wewnętrzna 20°CDB / (15°CWB), temperatura zewnętrzna 7°CDB / 6°CWB.

Długość instalacji chłodniczej: 7,5 m; różnica poziomów: między jednostką zewnętrzną i wewnętrzną 0 m.

\* Zakres temperatur pracy dla chłodzenia od -15°C do 46°C dopuszczalny jest tylko w sytuacji, gdy do układu podłączone są wyłącznie jednostki wewnętrzne o wydajności powyżej 5,6 kW.

## Wymiary

(Jednostki : mm)

### 8, 10, 12 HP

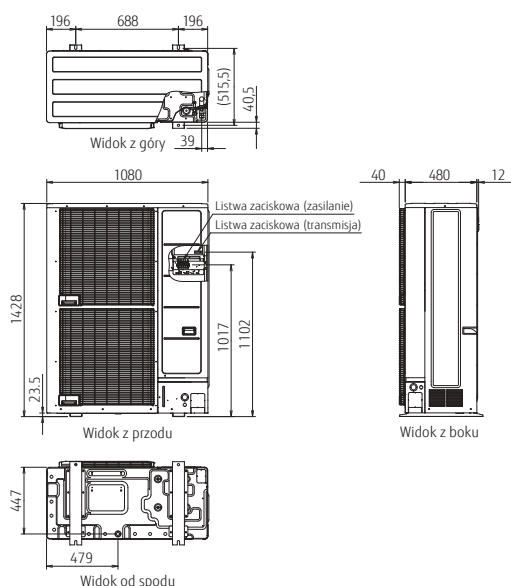

### 14, 16, 18 HP

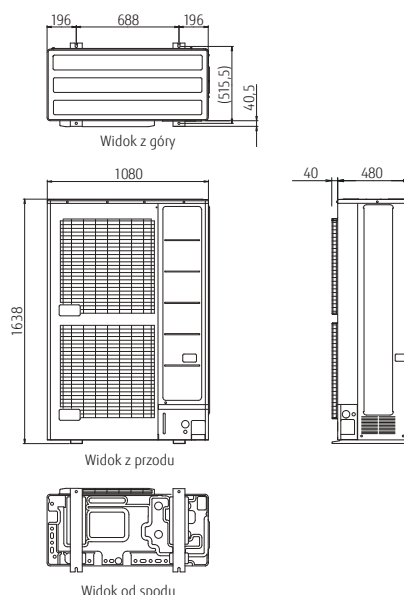



## Odzysk ciepła

typ modułowy

# VRF VR-IV

### Wysoka sprawność energetyczna

Nasze systemy odzysku ciepła osiągają wysoką efektywność energetyczną, pobierając ciepło z chłodzonego pomieszczenia i przekazując je jako energię do systemu ogrzewania.

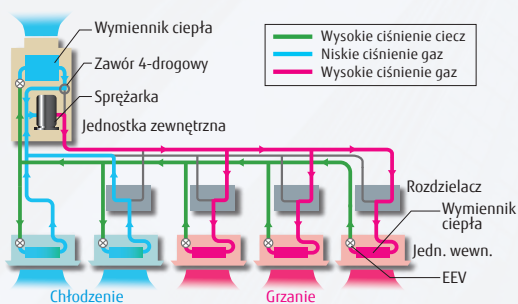

Zastosowanie rozdzielacza umożliwia równoczesne chłodzenie i grzanie. Wykorzystanie ciepła odpadowego jako energii do ogrzewania pozwala zwiększyć energooszczędność pracy.

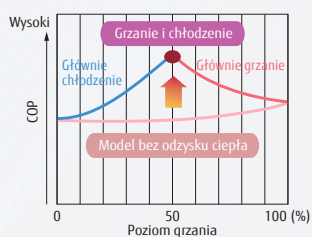

## Nowa inteligentna regulacja przepływu czynnika

Fujitsu General przedstawia nową jednostkę zewnętrzną, wyposażoną w nowoczesną regulację przepływu czynnika. Nowa metoda regulacji bazuje na obciążeniu cieplnym pomieszczenia i zapewnia bardziej komfortowe warunki oraz większą energooszczędność.

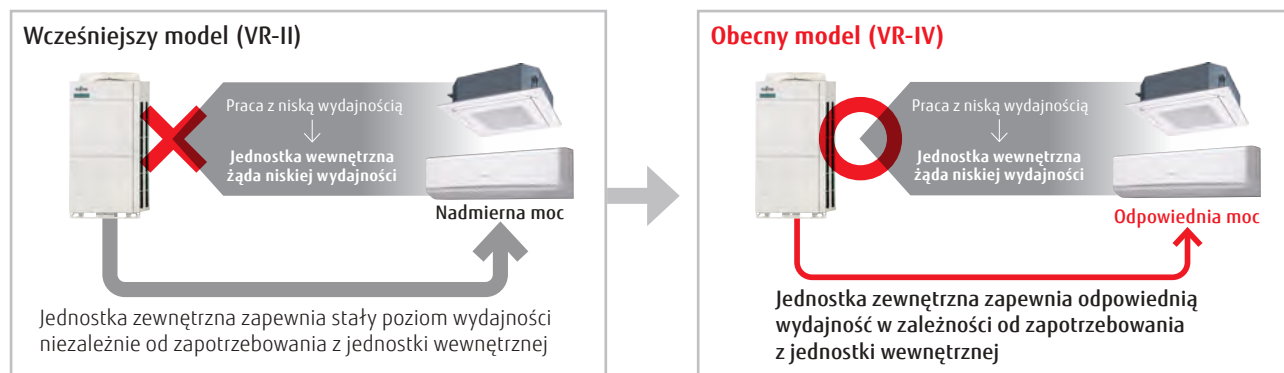

## Wysoka moc przyłączeniowa

Zakres wydajności przyłączeniowej jednostek wewnętrznych

<b>Obecny model (VR-IV)</b>	<b>25%* do 150%</b>
Wcześniejszy model (VR-II)	50% do 150%

\*: Dla systemów modułowych, praca całego układu dostępna jest w zakresie 25%=49,9% (realizowana przez jedną jednostkę)

Ilość podłączanych jednostek wewnętrznych (kombinacja oszczędność miejsca)

HP	8	10	12	14	16	...	28	30	32	...	48
<b>Obecny model (VR-IV)</b>	<b>17</b>	<b>21</b>	<b>26</b>	<b>30</b>	<b>34</b>	...	<b>60</b>	<b>64</b>	<b>64</b>	...	<b>64</b>
Wcześniejszy model (VR-II)	15	16	17	21	24	...	42	45	48	...	64

## Energooszczędna technologia podnosząca efektywność pracy

**Duży, wydajny wentylator śmigłowy**  
Nowy wentylator, zaprojektowany z wykorzystaniem technologii CFD\*, osiąga wysoką wydajność i jest cichy.  
\*: CFD = Numeryczne projektowanie przepływów

**Wentylator z 3-fazowym silnikiem prądu stałego**  
Zastosowanie silnika wysokich napięć o niskim poborze prądu wpłynęło na znaczny wzrost wydajności. Silnik prądu stałego zapewnia cichszą pracę wentylatora.

**Wymiennik dochładzający**  
Wysoki współczynnik wymiany ciepła osiągnięto dzięki zastosowaniu podwójnej rurki, karbowanej wewnętrznie.

**Wysokowydajna, podwójna sprężarka rotacyjna z silnikiem prądu stałego**  
Wysokowydajna, podwójna sprężarka rotacyjna z silnikiem prądu stałego o wysokiej mocy i doskonałej wydajności.

**„Sinusoidalne” sterowanie inwerterem prądu stałego**  
Wysoka wydajność realizowana jest dzięki zastosowaniu inteligentnego modułu mocy o zredukowanych stratach przełączania.

**Wymiennik 4-powierzchniowy**  
Sprawność wymiany ciepła została znacznie zwiększona dzięki wprowadzeniu nowego 4-powierzchniowego wymiennika ciepła, który zwiększył efektywną powierzchnię.

**Wlot powietrza z przodu (konstrukcja zasysania powietrza w narożniku)**  
W przypadku montażu kilku jednostek, unikalna konstrukcja z wlotem powietrza z przodu usprawnia nawiewanie powietrza na wymiennik ciepła.

# Funkcja wielu najemców

Funkcja ta jest szczególnie przydatna w przypadku uruchamiania tylko części systemu klimatyzacji w budynkach znajdujących się w fazie budowy. Prace montażowe można realizować elastycznie dla każdego z najemców.



## Niezależny system

### Wcześniejszy model (VR-II)

**Przykład dla modelu 12 HP:** wymagana jest praca 50% sytemu z wydajnością 6 HP.

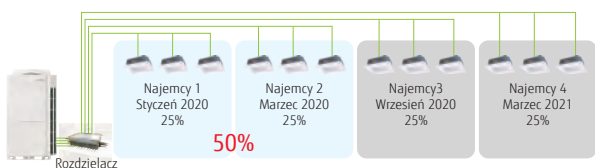

Ukończenie prac budowlanych wymagane jest nawet dla pomieszczeń nieposiadających docelowego najemcy.

### Obecny model (VR-IV)

**Przykład dla modelu 12 HP:** możliwa jest praca 25% systemu z wydajności 3HP.

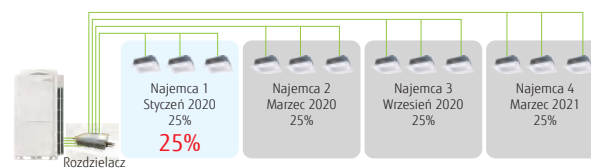

Montaż i uruchamianie urządzeń może być realizowane w późniejszym czasie, wraz z pozyskaniem nowych najemców.

## Typ modułowy

Urządzenie zewnętrzne skutecznie realizuje wydajność przyłączeniową całego systemu (praca w zakresie 25% w systemie z wieloma jednostkami, nie jest dostępna).

**Przykład:** praca w zakresie 25% wydajności systemu (5HP) z modelem 20HP (2 jednostki×10 HP) 5HP realizowane przez 50% systemu z jedną jednostką zewnętrzną 10HP. →Praca systemu w zakresie 25% nie jest realizowana przez 2 jednostki.



# Montaż uzupełniający bez zmiany głównej instalacji rurowej

Prace montażowe mogą być realizowane od samego początku z zastosowaniem średnicy głównej instalacji rurowej dla kompletnego systemu. W przypadku aktualnego modelu, wymiana głównej instalacji rurowej nie jest konieczna.

50% wydajności		Kompletny system: 150% wydajności	
<p><b>Wcześniejszy model (VR-II)</b></p> <p>Główna rurka Gaz: Ø22,22/15,88 Ciecz: Ø12,7</p>	<p>Montaż uzupełniający wymaga wymiany głównej instalacji rurowej.</p>	<p><b>Obecny model (VR-IV)</b></p> <p>Główna rurka Gaz: Ø34,92/28,58 Ciecz: Ø15,88</p>	<p>Od samego początku stosowana jest średnica rurowej obowiązująca dla kompletnego systemu.</p>
<p><b>Obecny model (VR-IV)</b></p> <p>Główna rurka Gaz: Ø34,92/28,58 Ciecz: Ø15,88</p>		<p>Wymiana głównej instalacji rurowej jest zbędna.</p>	

## Nowa funkcja indywidualnego odszraniania

„Funkcja indywidualnego odszraniania” pozwala utrzymać komfort w pomieszczeniu podczas realizowania operacji odszraniania.

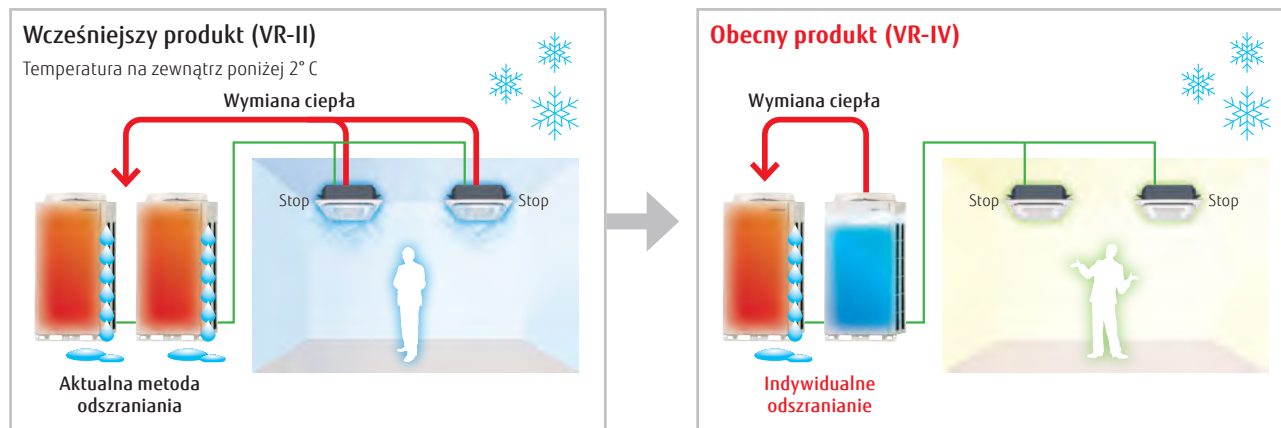

Podczas pracy w trybie odszraniania, ciepło pobierane jest z wewnątrz, powodując spadek temperatury w pomieszczeniu.

Kiedy realizowana jest funkcja „indywidualnego odszraniania”, ciepło pobierane jest z zewnątrz od innej jednostki, zapobiegając tym samym nadmiernemu spadkowi temperatury w pomieszczeniu.

\* Z funkcji można skorzystać wyłącznie w systemie z jednostkami zewnętrznymi połączonymi w moduły.

W przypadku indywidualnego odszraniania, po jego zakończeniu jednostka wewnętrzna szybko wraca do oryginalnego stanu pracy.

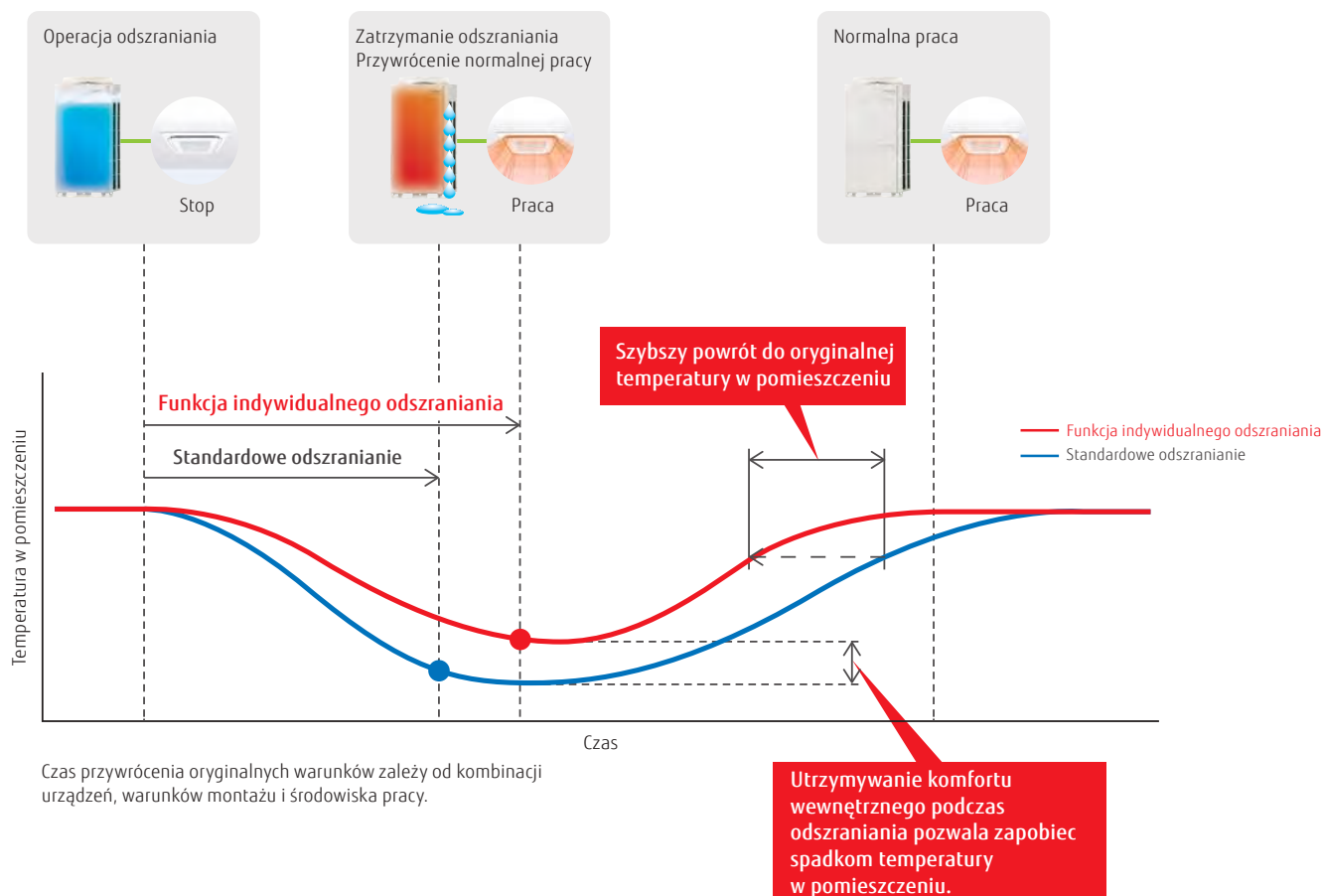

Czas przywrócenia oryginalnych warunków zależy od kombinacji urządzeń, warunków montażu i środowiska pracy.

## Wysoka efektywność w rzeczywistych warunkach pracy

System z wysokim współczynnikiem SCOP, uzyskany dla wszystkich kombinacji modeli, dzięki zastosowaniu unikalnej konstrukcji wymiennika ciepła, wysokowydajnej podwójnej sprężarki z silnikiem prądu stałego oraz innych własnych technologii.



## Sprężarka inwerterowa

### Wydajna sprężarka inwerterowa z silnikiem prądu stałego

Wysokowydajna, podwójna sprężarka rotacyjna z silnikiem prądu stałego o wysokiej mocy i wydajności pośredniej.



### Efektywna regulacja prędkości obrotowej sprężarki

Komfort i niewielkie zmiany temperatury w pomieszczeniu oraz ograniczone straty energii osiągnane dzięki stopniowej regulacji prędkości obrotowej sprężarki co 0,1 Hz.

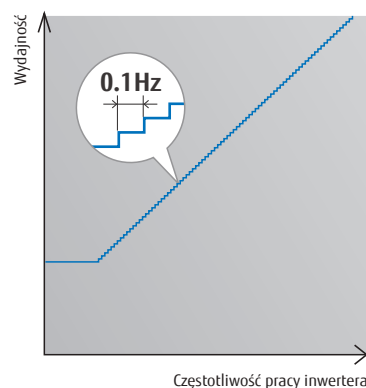

## Rotacyjna praca sprężarek

W przypadku połączonych kilku jednostek, rotacyjna praca realizowana jest przez każdą ze sprężarek. Wzrost sprawności wynika z pracy sprężarki rotacyjnej w dobrym wydajnościowo, niskim zakresie prędkości przy maksymalnym wykorzystaniu wymienników ciepła.

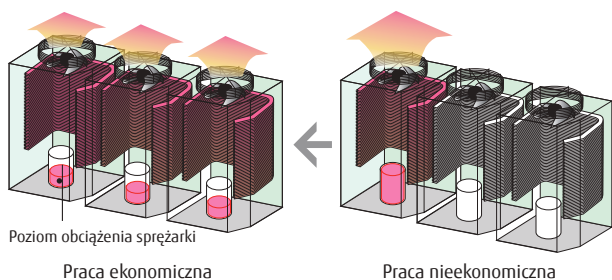

## Idealna regulacja przepływu cieczy

Wymiennik ciepła podzielony jest na część górną i dolną. Sprawność wymiany ciepła została usprawniona dzięki optymalnej regulacji przepływu czynnika w wymienniku ciepła przez zawór rozprężny. Większość czynnika dostarczana jest przez górną część wymiennika z dużym przepływem zasysanego powietrza.

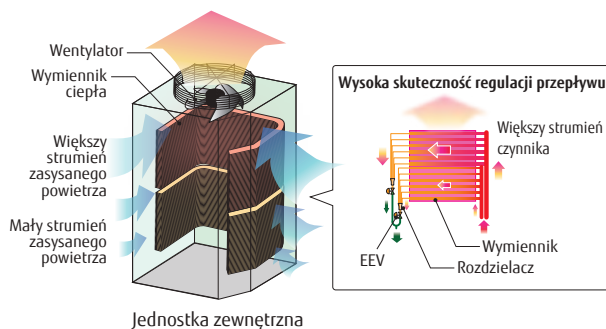

## Elastyczne łączenie rur

Wiele dostępnych opcji łączenia rur i rozdzielaczy pozwala na większą swobodę projektowania i ułatwia dostosowanie instalacji chłodniczej do większości zastosowań.

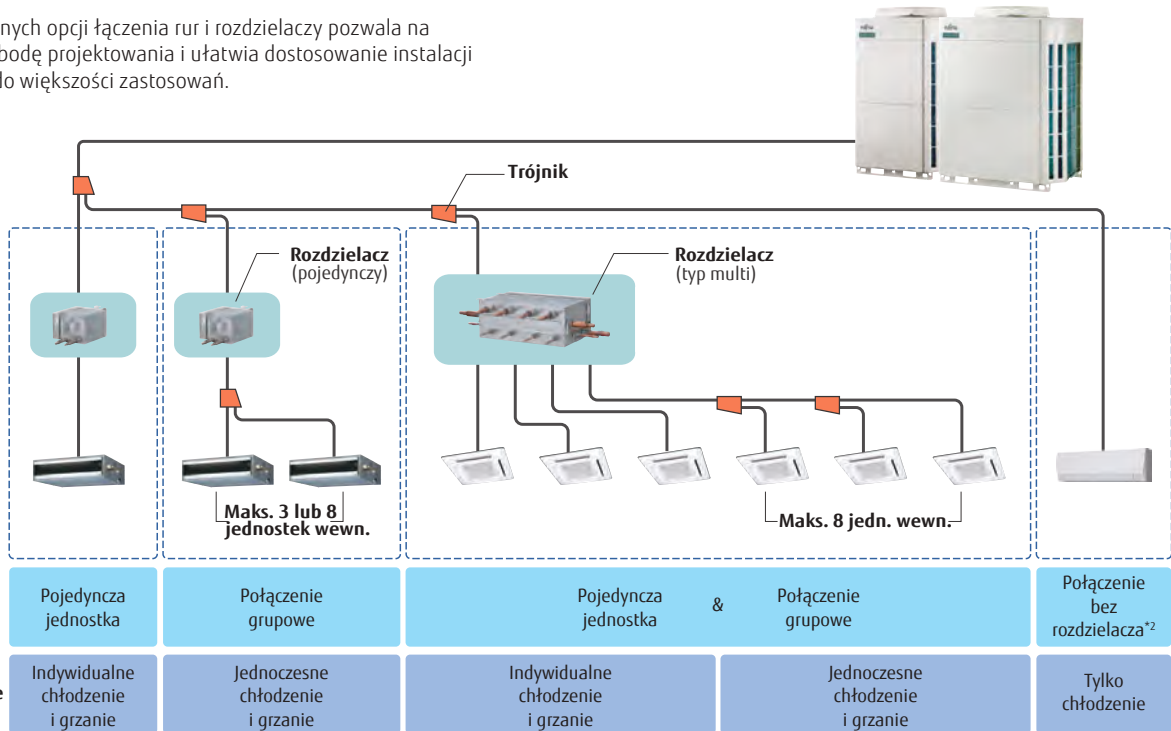

- Rozdzielacz można dowolnie podłączyć między pierwszym rozgałęzieniem i jednostką wewnętrzną.
- Maksymalna różnica poziomów między rozdzielaczami wynosi 15 m.
- \*2. Dla jednostki tylko chłodzącej nie jest konieczne podłączenie rozdzielacza.

## Elastyczny montaż rozdzielacza

Kompaktowa i wąska konstrukcja pozwala oszczędzić miejsce. Wysokość 198 mm!

- Rurka skroplin nie jest wymagana
- Umieszczenie modułu sterującego można dostosować do warunków montażu
- Połączenia szeregowo upraszczają montaż



Swoboda montażu pozwalająca na umiejscowienie modułu sterującego z dowolnej strony

Montaż w wąskiej przestrzeni z modułem umiejscowionym na górze

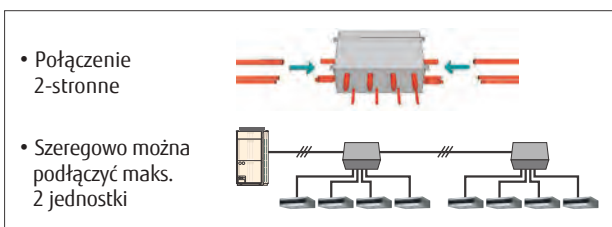

Rozdzielacz (typ multi-pojedynczy/ 8 przyłączy)



Rozdzielacz (typ multi-pojedynczy/ 12 przyłączy)

### Uproszczona konserwacja w wąskiej przestrzeni

Dostęp do wnętrza urządzenia możliwy jest z boku.

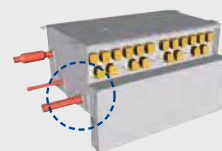
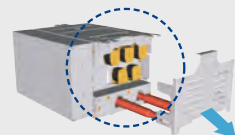





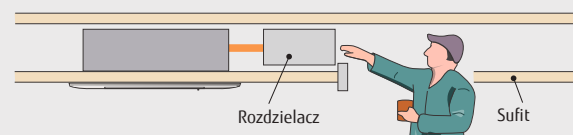















Skrzynkę przyłączeniową można tymczasowo opuścić do dół.

Wymiana podzespołów możliwa jest również w wąskiej przestrzeni międzysufitowej.















**Typoszereg jednostek zewnętrznych** • Niedopuszczalne są kombinacje inne od poniższych.

**Kombinacja oszczędności miejsca**

<p>22,4kW (8HP)</p>  <p><b>AJY072GALDH</b> JEDNOSTKA : AJY072GALDH</p>	<p>28,0kW (10HP)</p>  <p><b>AJY090GALDH</b> JEDNOSTKA : AJY090GALDH</p>	<p>33,5kW (12HP)</p>  <p><b>AJY108GALDH</b> JEDNOSTKA : AJY108GALDH</p>	<p>40,0kW (14HP)</p>  <p><b>AJY126GALDH</b> JEDNOSTKA : AJY126GALDH</p>	<p>45,0kW (16HP)</p>  <p><b>AJY144GALDH</b> JEDNOSTKA : AJY144GALDH</p>
<p>50,4kW (18HP)</p>  <p><b>AJY162GALDH</b> JEDNOSTKA : AJY090/072GALDH</p>	<p>56,0kW (20HP)</p>  <p><b>AJY180GALDH</b> JEDNOSTKA : AJY090/090GALDH</p>	<p>61,5kW (22HP)</p>  <p><b>AJY198GALDH</b> JEDNOSTKA : AJY108/090GALDH</p>	<p>67,0kW (24HP)</p>  <p><b>AJY216GALDH</b> JEDNOSTKA : AJY108/108GALDH</p>	<p>73,0kW (26HP)</p>  <p><b>AJY234GALDH</b> JEDNOSTKA : AJY144/090GALDH</p>
<p>78,5kW (28HP)</p>  <p><b>AJY252GALDH</b> JEDNOSTKA : AJY144/108GALDH</p>	<p>85,0kW (30HP)</p>  <p><b>AJY270GALDH</b> JEDNOSTKA : AJY144/126GALDH</p>	<p>90,0kW (32HP)</p>  <p><b>AJY288GALDH</b> JEDNOSTKA : AJY144/144GALDH</p>	<p>95,0kW (34HP)</p>  <p><b>AJY306GALDH</b> JEDNOSTKA : AJY108/108/090GALDH</p>	<p>100,5kW (36HP)</p>  <p><b>AJY324GALDH</b> JEDNOSTKA : AJY108/108/108GALDH</p>
<p>106,5kW (38HP)</p>  <p><b>AJY342GALDH</b> JEDNOSTKA : AJY144/108/090GALDH</p>	<p>112,0kW (40HP)</p>  <p><b>AJY360GALDH</b> JEDNOSTKA : AJY144/108/108GALDH</p>	<p>118,0kW (42HP)</p>  <p><b>AJY378GALDH</b> JEDNOSTKA : AJY144/144/090GALDH</p>	<p>123,5kW (44HP)</p>  <p><b>AJY396GALDH</b> JEDNOSTKA : AJY144/144/108GALDH</p>	<p>130,0kW (46HP)</p>  <p><b>AJY414GALDH</b> JEDNOSTKA : AJY144/144/126GALDH</p>
<p>135,0kW (48HP)</p>  <p><b>AJY432GALDH</b> JEDNOSTKA : AJY144/144/144GALDH</p>				

**Kombinacja oszczędności energii**

<p>44,8kW (16HP)</p>  <p><b>AJY144GALDHH</b> JEDNOSTKA : AJY072/072GALDH</p>	<p>62,4kW (22HP)</p>  <p><b>AJY198GALDHH</b> JEDNOSTKA : AJY126/072GALDH</p>	<p>67,2kW (24HP)</p>  <p><b>AJY216GALDHH</b> JEDNOSTKA : AJY072/072/072GALDH</p>	<p>72,8kW (26HP)</p>  <p><b>AJY234GALDHH</b> JEDNOSTKA : AJY090/072/072GALDH</p>	<p>78,4kW (28HP)</p>  <p><b>AJY252GALDHH</b> JEDNOSTKA : AJY090/090/072GALDH</p>
<p>84,0kW (30HP)</p>  <p><b>AJY270GALDHH</b> JEDNOSTKA : AJY090/090/090GALDH</p>	<p>90,4kW (32HP)</p>  <p><b>AJY288GALDHH</b> JEDNOSTKA : AJY126/090/072GALDH</p>	<p>96,0kW (34HP)</p>  <p><b>AJY306GALDHH</b> JEDNOSTKA : AJY126/090/090GALDH</p>	<p>102,4kW (36HP)</p>  <p><b>AJY324GALDHH</b> JEDNOSTKA : AJY126/126/072GALDH</p>	<p>108,0kW (38HP)</p>  <p><b>AJY342GALDHH</b> JEDNOSTKA : AJY126/126/090GALDH</p>
<p>113,0kW (40HP)</p>  <p><b>AJY360GALDHH</b> JEDNOSTKA : AJY144/126/090GALDH</p>	<p>120,0kW (42HP)</p>  <p><b>AJY378GALDHH</b> JEDNOSTKA : AJY126/126/126GALDH</p>	<p>125,0kW (44HP)</p>  <p><b>AJY396GALDHH</b> JEDNOSTKA : AJY144/126/126GALDH</p>		



8,10,12HP : AJYA72GALDH / AJYA90GALDH / AJY108GALDH  
 14,16HP : AJY126GALDH / AJY144GALDH



8, 10, 12 HP

14, 16 HP

## Wymiary

(Jednostki : mm)

### 8, 10, 12 HP

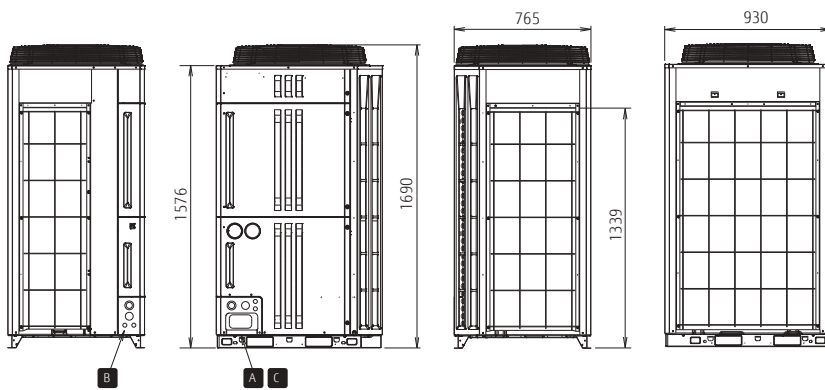
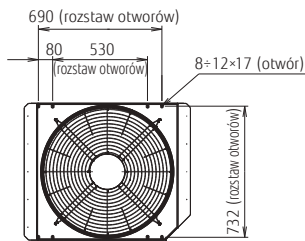

### 14, 16 HP

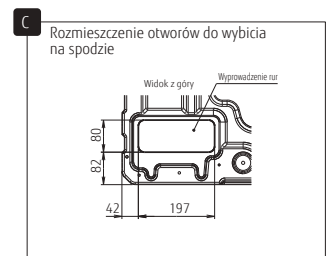
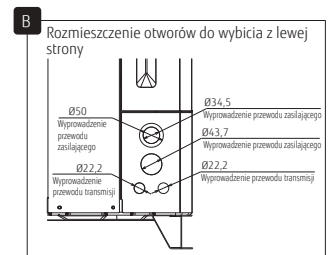
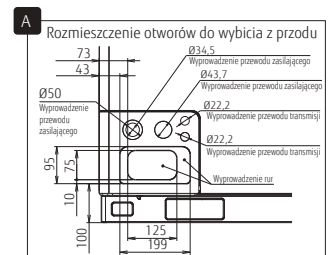
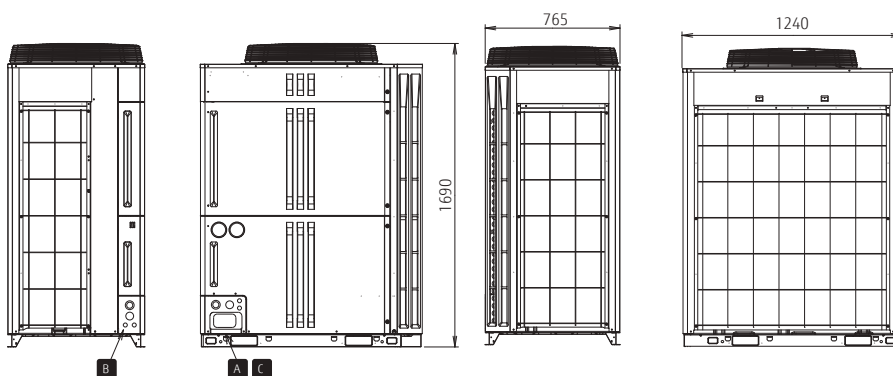
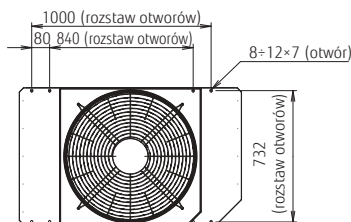

**Dane techniczne jednostek zewnętrznych**

**Kombinacja oszczędności miejsca**

Zakres wydajności nominalnej		HP	8	10	12	14	16	18	20	22	24
Nazwa zestawu			AJY072GALDH	AJY090GALDH	AJY108GALDH	AJY126GALDH	AJY144GALDH	AJY162GALDH	AJY180GALDH	AJY198GALDH	AJY216GALDH
Jednostka 1 Jednostka 2 Jednostka 3			AJY072GALDH	AJY090GALDH	AJY108GALDH	AJY126GALDH	AJY144GALDH	AJY090GALDH AJY072GALDH	AJY090GALDH AJY090GALDH	AJY108GALDH AJY090GALDH	AJY108GALDH AJY108GALDH
Maksymalna ilość jedn. wewn.*1			17	21	26	30	34	39	43	47	52
Zakres wydajności jedn. wewn.		kW	5,6÷33,6	7,0÷42,0	8,4÷50,2	10,0÷60,0	11,3÷67,5	12,6÷75,6*3	14,0÷84,0*3	15,4÷92,2*3	16,8÷100,5*3
<b>Zasilanie</b>											
Wydajność	chłodzenie	kW	22,4	28,0	33,5	40,0	45,0	50,4	56,0	61,5	67,0
	nominalne grzanie		22,4	28,0	33,5	40,0	42,0	50,4	56,0	61,5	67,0
	maks. grzanie		25,0	31,5	37,5	45,0	48,0	56,5	63,0	69,0	75,0
Pobór mocy	chłodzenie	kW	6,26	9,53	11,89	13,16	16,71	15,79	19,06	21,42	23,78
	nominalne grzanie		5,37	7,38	9,16	10,80	11,81	12,75	14,76	16,54	18,32
	maks. grzanie		6,25	8,96	11,48	13,95	14,98	15,21	17,92	20,44	22,96
EER	chłodzenie	W / W	3,57	2,93	2,81	3,03	2,69	3,19	2,94	2,87	2,82
	nominalne grzanie		4,17	3,79	3,65	3,70	3,55	3,95	3,79	3,72	3,66
	maks. grzanie		4,00	3,51	3,26	3,22	3,20	3,71	3,52	3,38	3,27
SEER	chłodzenie	W / W	7,16	6,61	6,73	6,76	6,27	6,89	6,61	6,67	6,73
	grzanie		3,78	3,76	3,86	4,31	4,41	3,77	3,76	3,81	3,86
	SCOP		283,0	261,0	266,0	267,0	248,0	272,0	261,0	263,5	266,0
ηc	chłodzenie	%	148,0	147,0	151,0	169,0	173,0	147,5	147,0	149,0	151,0
	grzanie		148,0	147,0	151,0	169,0	173,0	147,5	147,0	149,0	151,0
	ηh		148,0	147,0	151,0	169,0	173,0	147,5	147,0	149,0	151,0
Wydajność przepływu powietrza		m³/h	11 100	11 100	11 100	13 000	13 000	11 100×2	11 100×2	11 100×2	11 100×2
Poziom ciśnienia *2 / mocy akustycznej	chłodzenie	dB (A)	56 / 77	58 / 78	59 / 79	60 / 82	61 / 82	60 / 81	61 / 81	62 / 82	62 / 82
	grzanie		58 / 79	59 / 79	63 / 82	62 / 83	63 / 83	62 / 82	62 / 82	64 / 84	66 / 85
Maksymalny spręż dyspozycyjny		Pa	80	80	80	80	80	80	80	80	80
Moc silnika sprężarki		kW	7,5	7,5	7,5	11,0	11,0	7,5×2	7,5×2	7,5×2	7,5×2
Lamele wymiennika ciepła			niebieskie	niebieskie	niebieskie	niebieskie	niebieskie	niebieskie	niebieskie	niebieskie	niebieskie
Wymiary net do	wysokość	mm	1 690	1 690	1 690	1 690	1 690	1 690	1 690	1 690	1 690
	szerokość		930	930	930	1 240	1 240	930×2	930×2	930×2	930×2
	głębokość		765	765	765	765	765	765	765	765	765
Masa		kg	262	262	262	286	286	262×2	262×2	262×2	262×2
Czynnik chłodniczy	Typ (GWP)	kg (CO2eq-T)	R410A (2 088)	R410A (2 088)	R410A (2 088)	R410A (2 088)	R410A (2 088)	R410A (2 088)	R410A (2 088)	R410A (2 088)	R410A (2 088)
	Fabryczna ilość		11,8 (24,6)	11,8 (24,6)	11,8 (24,6)	11,8 (24,6)	11,8 (24,6)	11,8×2 (24,6×2)	11,8×2 (24,6×2)	11,8×2 (24,6×2)	11,8×2 (24,6×2)
Średnica przyłączy	ciecz	mm	12,70	12,70	12,70	12,70	12,70	15,88	15,88	15,88	15,88
	gaz chłodzenie		15,88	19,05	19,05	22,22	22,22	22,22	22,22	28,58	28,58
	gaz grzanie		22,22	22,22	28,58	28,58	28,58	28,58	28,58	34,92	34,92
	grzanie		22,22	22,22	28,58	28,58	28,58	28,58	28,58	34,92	34,92
Zakres temperatur pracy	chłodzenie	°CDB	-10 do 46	-10 do 46	-10 do 46	-10 do 46	-10 do 46	-10 do 46	-10 do 46	-10 do 46	-10 do 46
	grzanie		-20 do 21	-20 do 21	-20 do 21	-20 do 21	-20 do 21	-20 do 21	-20 do 21	-20 do 21	-20 do 21
	chłodzenie/grzanie		-10 do 21	-10 do 21	-10 do 21	-10 do 21	-10 do 21	-10 do 21	-10 do 21	-10 do 21	-10 do 21

**Kombinacja oszczędności miejsca**

Zakres wydajności nominalnej		HP	16	22	24	26	28	30	
Nazwa zestawu			AJY144GALDHH	AJY198GALDHH	AJY216GALDHH	AJY234GALDHH	AJY252GALDHH	AJY270GALDHH	
Jednostka 1 Jednostka 2 Jednostka 3			AJY072GALDH AJY072GALDH	AJY126GALDH AJY072GALDH	AJY072GALDH AJY072GALDH AJY072GALDH	AJY090GALDH AJY072GALDH AJY072GALDH	AJY090GALDH AJY090GALDH AJY072GALDH	AJY090GALDH AJY090GALDH AJY090GALDH	
Maksymalna ilość jedn. wewn.*1			34	47	52	56	60	64	
Zakres wydajności jedn. wewn.		kW	11,2÷67,2*3	15,6÷93,6*3	16,8÷100,8*3	18,2÷109,2*3	19,6÷117,6*3	21,0÷126,0*3	
<b>Zasilanie</b>									
Wydajność	chłodzenie	kW	44,8	62,4	67,2	72,8	78,4	84,0	
	nominalne grzanie		44,8	62,4	67,2	72,8	78,4	84,0	
	maks. grzanie		50,0	70,0	75,0	81,5	88,0	94,5	
Pobór mocy	chłodzenie	kW	12,52	19,42	18,78	22,05	25,32	28,59	
	nominalne grzanie		10,74	16,17	16,11	18,12	20,13	22,14	
	maks. grzanie		12,50	20,20	18,75	21,46	24,17	26,88	
EER	chłodzenie	W / W	3,58	3,21	3,58	3,30	3,10	2,94	
	nominalne grzanie		4,17	3,86	4,17	4,02	3,89	3,79	
	maks. grzanie		4,00	3,47	4,00	3,80	3,64	3,52	
SEER	chłodzenie	W / W	7,16	6,96	7,16	6,98	6,79	6,61	
	grzanie		3,78	4,05	3,78	3,77	3,77	3,76	
	SCOP		283,0	275,0	283,0	275,7	268,3	261,0	
ηc	chłodzenie	%	148,0	158,5	148,0	147,7	147,3	147,0	
	grzanie		148,0	158,5	148,0	147,7	147,3	147,0	
	ηh		148,0	158,5	148,0	147,7	147,3	147,0	
Wydajność przepływu powietrza		m³/h	11 100×2	13 000+11 100	11 100×3	11 100×3	11 100×3	11 100×3	
Poziom ciśnienia *2 / mocy akustycznej	chłodzenie	dB (A)	59 / 80	61 / 83	61 / 82	62 / 82	62 / 82	63 / 83	
	grzanie		61 / 82	63 / 84	63 / 84	63 / 84	63 / 84	64 / 84	
Maksymalny spręż dyspozycyjny		Pa	80	80	80	80	80	80	
Moc silnika sprężarki		kW	7,5×2	11,0×7,5	7,5×3	7,5×3	7,5×3	7,5×3	
Lamele wymiennika ciepła			niebieskie	niebieskie	niebieskie	niebieskie	niebieskie	niebieskie	
Wymiary net do	wysokość	mm	1 690	1 690	1 690	1 690	1 690	1 690	
	szerokość		930×2	1 240+930	930×3	930×3	930×3	930×3	
	głębokość		765	765	765	765	765	765	
Masa		kg	262×2	286+262	262×3	262×3	262×3	262×3	
Czynnik chłodniczy	Typ (GWP)	kg (CO2eq-T)	R410A (2 088)	R410A (2 088)	R410A (2 088)	R410A (2 088)	R410A (2 088)	R410A (2 088)	
	Fabryczna ilość		11,8×2 (24,6×2)	11,8×2 (24,6×2)	11,8×3 (24,6×3)	11,8×3 (24,6×3)	11,8×3 (24,6×3)	11,8×3 (24,6×3)	
Średnica przyłączy	ciecz	mm	12,70	15,88	15,88	15,88	15,88	19,05	
	gaz chłodzenie		22,22	28,58	28,58	28,58	28,58	28,58	
	gaz grzanie		28,58	34,92	34,92	34,92	34,92	34,92	
	grzanie		28,58	34,92	34,92	34,92	34,92	34,92	
Zakres temperatur pracy	chłodzenie	°CDB	-10 do 46	-10 do 46	-10 do 46	-10 do 46	-10 do 46	-10 do 46	
	grzanie		-20 do 21	-20 do 21	-20 do 21	-20 do 21	-20 do 21	-20 do 21	
	chłodzenie/grzanie		-10 do 21	-10 do 21	-10 do 21	-10 do 21	-10 do 21	-10 do 21	

Uwaga: Dane techniczne oparte są na następujących założeniach:  
Chłodzenie: temperatura wewn. 27°CDB / 19°CWB, temperatura zewn. 35°CDB / 24°CWB.  
Grzanie: temperatura wewn. 20°CDB / (15°CWB), temperatura zewn. 7°CDB / 6°CWB.

Długość instalacji chłodniczej: 7,5 m; różnica poziomów: między jednostką zewn. i wewn. 0 m.  
Jeżeli chłodzenie będzie realizowane przy temperaturze zewnętrznej poniżej -5°C, jednostkę zewnętrzną należy zainstalować powyżej lub na równi z jednostkami wewnętrznymi.

26		28		30		32		34		36		38		40		42		44		46		48	
AJY234GALDH	AJY252GALDH	AJY270GALDH	AJY288GALDH	AJY306GALDH	AJY324GALDH	AJY342GALDH	AJY360GALDH	AJY378GALDH	AJY396GALDH	AJY414GALDH	AJY432GALDH	AJY144GALDH	AJY144GALDH	AJY144GALDH	AJY144GALDH	AJY144GALDH	AJY144GALDH	AJY144GALDH	AJY144GALDH	AJY144GALDH	AJY144GALDH	AJY144GALDH	AJY144GALDH
AJY144GALDH	AJY144GALDH	AJY144GALDH	AJY144GALDH	AJY144GALDH	AJY144GALDH	AJY144GALDH	AJY144GALDH	AJY144GALDH	AJY144GALDH	AJY144GALDH	AJY144GALDH	AJY144GALDH	AJY144GALDH	AJY144GALDH	AJY144GALDH	AJY144GALDH	AJY144GALDH	AJY144GALDH	AJY144GALDH	AJY144GALDH	AJY144GALDH	AJY144GALDH	AJY144GALDH
AJY090GALDH	AJY108GALDH	AJY126GALDH	AJY144GALDH	AJY108GALDH	AJY108GALDH	AJY108GALDH	AJY108GALDH	AJY090GALDH	AJY108GALDH	AJY108GALDH	AJY108GALDH	AJY108GALDH	AJY108GALDH	AJY108GALDH	AJY108GALDH	AJY108GALDH	AJY108GALDH	AJY108GALDH	AJY108GALDH	AJY108GALDH	AJY108GALDH	AJY108GALDH	AJY108GALDH
56	60	64	64	64	64	64	64	64	64	64	64	64	64	64	64	64	64	64	64	64	64	64	64
18,3÷109,5*3	19,7÷117,7*3	21,3÷127,5*3	22,5÷135,0*3	23,8÷142,5*3	25,2÷150,7*3	26,7÷159,7*3	28,0÷168,0*3	29,5÷177,0*3	30,9÷185,2*3	32,5÷195,0*3	33,8÷202,5*3												
73,0	78,5	85,0	90,0	95,0	100,5	106,5	112,0	118,0	123,5	130,0	135,0	70,0	75,5	82,0	88,0	94,0	100,0	106,0	112,0	118,0	124,0	130,0	136,0
70,0	75,5	82,0	88,0	94,0	100,5	107,0	113,5	120,0	127,0	134,0	141,0	79,5	85,5	93,0	100,0	107,0	114,0	121,0	128,0	135,0	142,0	149,0	156,0
79,5	85,5	93,0	100,0	107,0	114,0	121,0	128,0	135,0	142,0	149,0	156,0	26,24	28,60	29,87	33,42	35,67	38,13	40,49	42,95	45,31	46,58	50,13	53,68
26,24	28,60	29,87	33,42	35,67	38,13	40,49	42,95	45,31	46,58	50,13	53,68	19,19	20,97	22,61	23,62	25,70	27,48	28,35	30,13	31,00	32,78	34,42	35,43
19,19	20,97	22,61	23,62	25,70	27,48	28,35	30,13	31,00	32,78	34,42	35,43	23,94	26,46	28,93	29,96	31,92	34,44	35,42	37,94	38,92	41,44	43,91	44,94
23,94	26,46	28,93	29,96	31,92	34,44	35,42	37,94	38,92	41,44	43,91	44,94	2,78	2,74	2,85	2,69	2,85	2,82	2,79	2,77	2,75	2,73	2,79	2,69
2,78	2,74	2,85	2,69	2,85	2,82	2,79	2,77	2,75	2,73	2,79	2,69	3,65	3,60	3,63	3,56	3,70	3,66	3,65	3,62	3,61	3,58	3,60	3,56
3,65	3,60	3,63	3,56	3,70	3,66	3,65	3,62	3,61	3,58	3,60	3,56	3,32	3,23	3,21	3,20	3,34	3,27	3,30	3,24	3,28	3,22	3,21	3,20
3,32	3,23	3,21	3,20	3,34	3,27	3,30	3,24	3,28	3,22	3,21	3,20	6,44	6,50	6,52	6,27	6,69	6,73	6,54	6,58	6,38	6,42	6,43	6,27
6,44	6,50	6,52	6,27	6,69	6,73	6,54	6,58	6,38	6,42	6,43	6,27	4,09	4,14	4,36	4,41	3,83	3,86	4,01	4,04	4,19	4,23	4,38	4,41
4,09	4,14	4,36	4,41	3,83	3,86	4,01	4,04	4,19	4,23	4,38	4,41	254,5	257,0	257,5	248,0	264,3	266,0	258,3	260,0	252,3	254,0	254,3	248,0
254,5	257,0	257,5	248,0	264,3	266,0	258,3	260,0	252,3	254,0	254,3	248,0	160,0	162,0	171,0	173,0	149,7	151,0	157,0	158,3	164,3	165,7	171,7	173,0
160,0	162,0	171,0	173,0	149,7	151,0	157,0	158,3	164,3	165,7	171,7	173,0	13 000+11 100	13 000+11 100	13 000+2	13 000+2	11 100+3	11 100+3	13 000+11 100+2	13 000+11 100+2	13 000+2+11 100	13 000+2+11 100	13 000+3	13 000+3
13 000+11 100	13 000+11 100	13 000+2	13 000+2	11 100+3	11 100+3	13 000+11 100+2	13 000+11 100+2	13 000+2+11 100	13 000+2+11 100	13 000+3	13 000+3	63 / 83	63 / 84	64 / 85	64 / 85	63 / 83	64 / 84	64 / 85	65 / 85	65 / 86	65 / 86	65 / 87	66 / 87
63 / 83	63 / 84	64 / 85	64 / 85	63 / 83	64 / 84	64 / 85	65 / 85	65 / 86	65 / 86	65 / 87	66 / 87	64 / 84	66 / 86	66 / 86	67 / 86	67 / 86	68 / 87	68 / 87	68 / 87	68 / 87	68 / 87	67 / 88	68 / 88
64 / 84	66 / 86	66 / 86	67 / 86	67 / 86	68 / 87	68 / 87	68 / 87	68 / 87	68 / 87	68 / 87	68 / 88	80	80	80	80	80	80	80	80	80	80	80	80
80	80	80	80	80	80	80	80	80	80	80	80	11,0+7,5	11,0+7,5	11,0+7,5	11,0+7,5	11,0+7,5	11,0+7,5	11,0+7,5	11,0+7,5	11,0+7,5	11,0+7,5	11,0+7,5	11,0+7,5
11,0+7,5	11,0+7,5	11,0+7,5	11,0+7,5	11,0+7,5	11,0+7,5	11,0+7,5	11,0+7,5	11,0+7,5	11,0+7,5	11,0+7,5	11,0+7,5	niebieskie	niebieskie	niebieskie	niebieskie	niebieskie	niebieskie	niebieskie	niebieskie	niebieskie	niebieskie	niebieskie	niebieskie
niebieskie	niebieskie	niebieskie	niebieskie	niebieskie	niebieskie	niebieskie	niebieskie	niebieskie	niebieskie	niebieskie	niebieskie	1 690	1 690	1 690	1 690	1 690	1 690	1 690	1 690	1 690	1 690	1 690	1 690
1 690	1 690	1 690	1 690	1 690	1 690	1 690	1 690	1 690	1 690	1 690	1 690	1 240+930	1 240+930	1 240+930	1 240+930	1 240+930	1 240+930	1 240+930	1 240+930	1 240+930	1 240+930	1 240+930	1 240+930
1 240+930	1 240+930	1 240+930	1 240+930	1 240+930	1 240+930	1 240+930	1 240+930	1 240+930	1 240+930	1 240+930	1 240+930	765	765	765	765	765	765	765	765	765	765	765	765
765	765	765	765	765	765	765	765	765	765	765	765	286+262	286+262	286+262	286+262	286+262	286+262	286+262	286+262	286+262	286+262	286+262	286+262
286+262	286+262	286+262	286+262	286+262	286+262	286+262	286+262	286+262	286+262	286+262	286+262	R410A (2 088)	R410A (2 088)	R410A (2 088)	R410A (2 088)	R410A (2 088)	R410A (2 088)	R410A (2 088)	R410A (2 088)	R410A (2 088)	R410A (2 088)	R410A (2 088)	
R410A (2 088)	R410A (2 088)	R410A (2 088)	R410A (2 088)	R410A (2 088)	R410A (2 088)	R410A (2 088)	R410A (2 088)	R410A (2 088)	R410A (2 088)	R410A (2 088)	R410A (2 088)	11,8x2 (24,6x2)	11,8x2 (24,6x2)	11,8x2 (24,6x2)	11,8x2 (24,6x2)	11,8x3 (24,6x3)	11,8x3 (24,6x3)	11,8x3 (24,6x3)	11,8x3 (24,6x3)	11,8x3 (24,6x3)	11,8x3 (24,6x3)	11,8x3 (24,6x3)	11,8x3 (24,6x3)
11,8x2 (24,6x2)	11,8x2 (24,6x2)	11,8x2 (24,6x2)	11,8x2 (24,6x2)	11,8x3 (24,6x3)	11,8x3 (24,6x3)	11,8x3 (24,6x3)	11,8x3 (24,6x3)	11,8x3 (24,6x3)	11,8x3 (24,6x3)	11,8x3 (24,6x3)	11,8x3 (24,6x3)	15,88	15,88	19,05	19,05	19,05	19,05	19,05	19,05	19,05	19,05	19,05	19,05
15,88	15,88	19,05	19,05	19,05	19,05	19,05	19,05	19,05	19,05	19,05	19,05	28,58	28,58	28,58	28,58	28,58	28,58	28,58	28,58	28,58	28,58	28,58	28,58
28,58	28,58	28,58	28,58	28,58	28,58	28,58	28,58	28,58	28,58	28,58	28,58	34,92	34,92	34,92	34,92	34,92	34,92	34,92	34,92	34,92	34,92	34,92	34,92
34,92	34,92	34,92	34,92	34,92	34,92	34,92	34,92	34,92	34,92	34,92	34,92	-10 do 46	-10 do 46	-10 do 46	-10 do 46	-10 do 46	-10 do 46	-10 do 46	-10 do 46	-10 do 46	-10 do 46	-10 do 46	-10 do 46
-10 do 46	-10 do 46	-10 do 46	-10 do 46	-10 do 46	-10 do 46	-10 do 46	-10 do 46	-10 do 46	-10 do 46	-10 do 46	-10 do 46	-20 do 21	-20 do 21	-20 do 21	-20 do 21	-20 do 21	-20 do 21	-20 do 21	-20 do 21	-20 do 21	-20 do 21	-20 do 21	-20 do 21
-20 do 21	-20 do 21	-20 do 21	-20 do 21	-20 do 21	-20 do 21	-20 do 21	-20 do 21	-20 do 21	-20 do 21	-20 do 21	-20 do 21	-10 do 21	-10 do 21	-10 do 21	-10 do 21	-10 do 21	-10 do 21	-10 do 21	-10 do 21	-10 do 21	-10 do 21	-10 do 21	-10 do 21
-10 do 21	-10 do 21	-10 do 21	-10 do 21	-10 do 21	-10 do 21	-10 do 21	-10 do 21	-10 do 21	-10 do 21	-10 do 21	-10 do 21												

32		34		36		38		40		42		44	
AJY288GALDHH	AJY306GALDHH	AJY324GALDHH	AJY342GALDHH	AJY360GALDHH	AJY378GALDHH	AJY396GALDHH	AJY126GALDH	AJY126GALDH	AJY126GALDH	AJY126GALDH	AJY126GALDH	AJY144GALDH	AJY144GALDH
AJY126GALDH	AJY126GALDH	AJY126GALDH	AJY126GALDH	AJY126GALDH	AJY126GALDH	AJY126GALDH	AJY126GALDH	AJY126GALDH	AJY126GALDH	AJY126GALDH	AJY126GALDH	AJY144GALDH	AJY144GALDH
AJY090GALDH	AJY090GALDH	AJY126GALDH	AJY126GALDH	AJY126GALDH	AJY126GALDH	AJY126GALDH	AJY126GALDH	AJY126GALDH	AJY126GALDH	AJY126GALDH	AJY126GALDH	AJY144GALDH	AJY144GALDH
AJY072GALDH	AJY090GALDH	AJY072GALDH	AJY090GALDH	AJY072GALDH	AJY090GALDH	AJY090GALDH	AJY090GALDH	AJY090GALDH	AJY090GALDH	AJY090GALDH	AJY090GALDH	AJY126GALDH	AJY126GALDH
64	64	64	64	64	64	64	64	64	64	64	64	64	64
22,6÷135,6*3	24,0÷144,0*3	25,6÷153,6*3	27,0÷162,0*3	28,3÷169,5*3	30,0÷180,0*3	31,3÷187,5*3							
90,4	96,0	102,4	108,0	113,0	120,0	125,0	90,4	96,0	102,4	110,0	120,0	125,0	132,0
90,4	96,0	102,4	108,0	113,0	120,0	125,0	101,5	108,0	115,0	121,5	135,0		



## Pompa ciepła

typ modułowy

# VRF V-IV

### Przykładowa konfiguracja systemu

- System przeznaczony dla średnich i dużych budynków. Podłączenie poszczególnych jednostek zewnętrznych pozwala utworzyć wysokowydajny system.
- Połączenie wielu jednostek wewnętrznych za pomocą trójników i rozgałęźników.

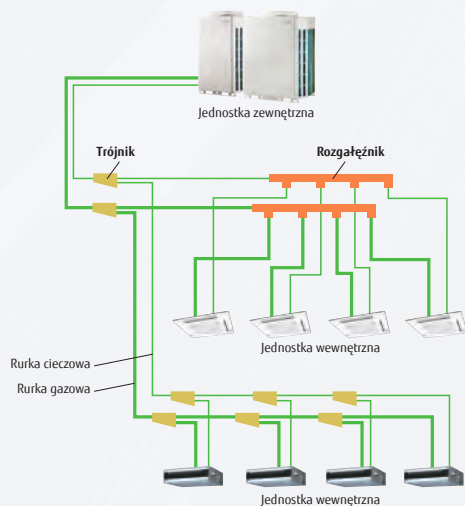

## Nowy, inteligentny system regulacji przepływu czynnika

Przepływ czynnika regulowany jest w zależności od obciążenia cieplnego pomieszczenia. Działanie funkcji ma wpływ na zwiększenie komfortu. Dostępność tej funkcji pozwala również na większą oszczędność energii.

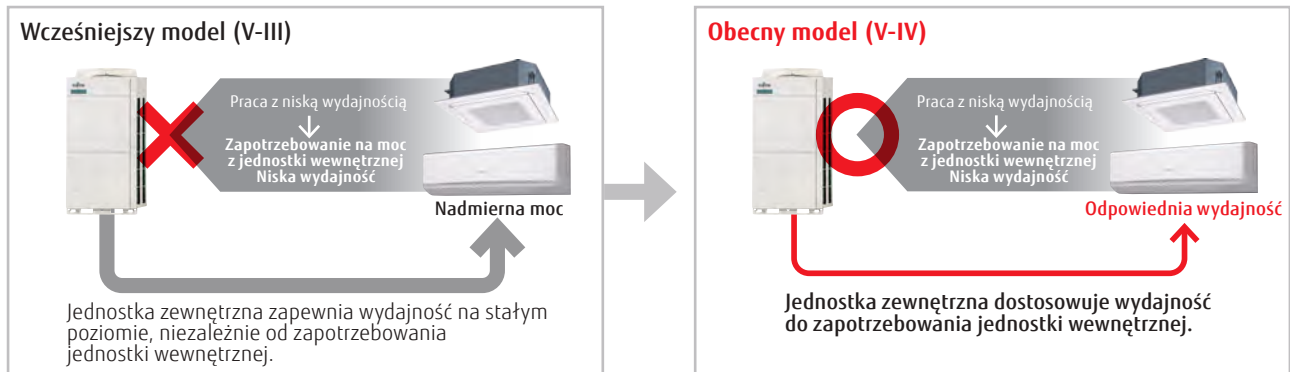

\* Usprawnienia wynikające z zastosowanej regulacji oraz rzeczywistej sinusoidy, różnią się w zależności od kombinacji jednostek wewnętrznych i warunków pracy systemu.

## Wysoka efektywność w rzeczywistych warunkach pracy

Wysoka wartość wskaźnika SCOP dzięki zastosowaniu unikalnej konstrukcji wymiennika ciepła, wysokiej klasy sprężarki z silnikiem na prąd stały oraz innych, własnych technologii opracowanych przez Fujitsu General.

Kombinacja oszczędność miejsca

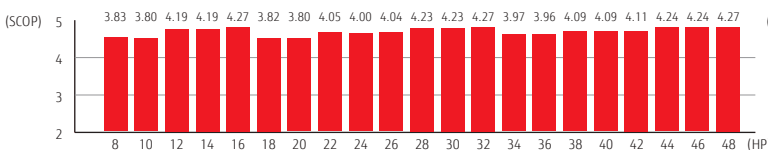

Kombinacja oszczędność energii

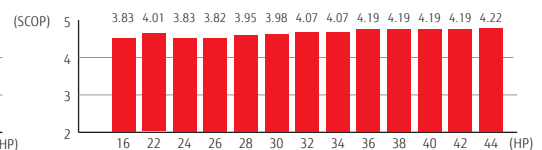

## Energoozczędna technologia podnosząca efektywność pracy



### Duży, wydajny wentylator śmigłowy

Nowy wentylator, zaprojektowany z wykorzystaniem technologii CFD\*, osiąga wysoką wydajność i charakteryzuje się cichą pracą.  
\* CFD = Numeryczne projektowanie przepływów



### Wentylator z 3-fazowym silnikiem prądu stałego

Zastosowanie silnika wysokich napięć o niskim poborze prądu wpłynęło na znaczny wzrost wydajności. Silnik prądu stałego zapewnia cichszą pracę wentylatora.



### „Sinusoidalne” sterowanie inwerterem prądu stałego

Wysoka wydajność realizowana jest dzięki zastosowaniu inteligentnego modułu mocy o zredukowanych stratach przełączania.



### Wymiennik 4-powierzchniowy

Sprawność wymiany ciepła została znacznie zwiększona dzięki wprowadzeniu nowego, mniejszego, 4-powierzchniowego wymiennika ciepła, który zwiększył efektywną powierzchnię wymiany ciepła.



### Wymiennik dochładzający

Wysoki współczynnik wymiany ciepła osiągnięto dzięki zastosowaniu podwójnej rurki karbowanej wewnątrz.



### Wysokowydajna sprężarka inwerterowa z silnikiem prądu stałego

Wysokowydajna, podwójna sprężarka rotacyjna z doskonałą wydajnością pośrednią.















### Wlot powietrza z przodu (konstrukcja zasysania powietrza w narożniku)

W przypadku montażu kilku jednostek, unikalna konstrukcja z wlotem powietrza z przodu usprawnia nawiewanie powietrza na wymiennik ciepła.

**Typoszereg jednostek zewnętrznych** • Niedopuszczalne są kombinacje inne od poniższych.

**Kombinacja oszczędności miejsca**

<p>22.4 kW (8 HP)</p>  <p><b>AJY072LALDH</b> JEDNOSTKA: AJY072LALDH</p>	<p>28.0 kW (10 HP)</p>  <p><b>AJY090LALDH</b> JEDNOSTKA: AJY090LALDH</p>	<p>33.5 kW (12 HP)</p>  <p><b>AJY108LALDH</b> JEDNOSTKA: AJY108LALDH</p>	<p>40.0 kW (14 HP)</p>  <p><b>AJY126LALDH</b> JEDNOSTKA: AJY126LALDH</p>	<p>45.0 kW (16 HP)</p>  <p><b>AJY144LALDH</b> JEDNOSTKA: AJY144LALDH</p>
<p>50.4 kW (18 HP)</p>  <p><b>AJY162LALDH</b> JEDNOSTKA: AJY090/072LALDH</p>	<p>56.0 kW (20 HP)</p>  <p><b>AJY180LALDH</b> JEDNOSTKA: AJY090/090LALDH</p>	<p>62.4 kW (22 HP)</p>  <p><b>AJY198LALDH</b> JEDNOSTKA: AJY126/072LALDH</p>	<p>68.0 kW (24 HP)</p>  <p><b>AJY216LALDH</b> JEDNOSTKA: AJY126/090LALDH</p>	<p>73.0 kW (26 HP)</p>  <p><b>AJY234LALDH</b> JEDNOSTKA: AJY144/090LALDH</p>
<p>78.5 kW (28 HP)</p>  <p><b>AJY252LALDH</b> JEDNOSTKA: AJY144/108LALDH</p>	<p>85.0 kW (30 HP)</p>  <p><b>AJY270LALDH</b> JEDNOSTKA: AJY144/126LALDH</p>	<p>90.0 kW (32 HP)</p>  <p><b>AJY288LALDH</b> JEDNOSTKA: AJY144/144LALDH</p>	<p>95.4 kW (34 HP)</p>  <p><b>AJY306LALDH</b> JEDNOSTKA: AJY144/090/072LALDH</p>	<p>101.0 kW (36 HP)</p>  <p><b>AJY324LALDH</b> JEDNOSTKA: AJY144/090/090LALDH</p>
<p>106.5 kW (38 HP)</p>  <p><b>AJY342LALDH</b> JEDNOSTKA: AJY144/108/090LALDH</p>	<p>113.0 kW (40 HP)</p>  <p><b>AJY360LALDH</b> JEDNOSTKA: AJY144/126/090LALDH</p>	<p>118.0 kW (42 HP)</p>  <p><b>AJY378LALDH</b> JEDNOSTKA: AJY144/144/090LALDH</p>	<p>123.5 kW (44 HP)</p>  <p><b>AJY396LALDH</b> JEDNOSTKA: AJY144/144/108LALDH</p>	<p>130.0 kW (46 HP)</p>  <p><b>AJY414LALDH</b> JEDNOSTKA: AJY144/144/126LALDH</p>
<p>135.0 kW (48 HP)</p>  <p><b>AJY432LALDH</b> JEDNOSTKA: AJY144/144/144LALDH</p>				

**Kombinacja oszczędności energii**

<p>44.8 kW (16 HP)</p>  <p><b>AJY144LALDHH</b> JEDNOSTKA: AJY072/072LALDH</p>	<p>55.9 kW (20 HP)</p>  <p><b>AJY180LALDHH</b> JEDNOSTKA: AJY108/072LALDH</p>	<p>67.2 kW (24 HP)</p>  <p><b>AJY216LALDHH</b> JEDNOSTKA: AJY072/072/072LALDH</p>	<p>72.8 kW (26 HP)</p>  <p><b>AJY234LALDHH</b> JEDNOSTKA: AJY090/072/072LALDH</p>	<p>78.3 kW (28 HP)</p>  <p><b>AJY252LALDHH</b> JEDNOSTKA: AJY108/072/072LALDH</p>
<p>84.8 kW (30 HP)</p>  <p><b>AJY270LALDHH</b> JEDNOSTKA: AJY126/072/072LALDH</p>	<p>89.4 kW (32 HP)</p>  <p><b>AJY288LALDHH</b> JEDNOSTKA: AJY108/108/072LALDH</p>	<p>95.9 kW (34 HP)</p>  <p><b>AJY306LALDHH</b> JEDNOSTKA: AJY126/108/072LALDH</p>	<p>100.5 kW (36 HP)</p>  <p><b>AJY324LALDHH</b> JEDNOSTKA: AJY108/108/108LALDH</p>	<p>107.0 kW (38 HP)</p>  <p><b>AJY342LALDHH</b> JEDNOSTKA: AJY126/108/108LALDH</p>
<p>113.5 kW (40 HP)</p>  <p><b>AJY360LALDHH</b> JEDNOSTKA: AJY126/126/108LALDH</p>	<p>120.0 kW (42 HP)</p>  <p><b>AJY378LALDHH</b> JEDNOSTKA: AJY126/126/126LALDH</p>	<p>125.0 kW (44 HP)</p>  <p><b>AJY396LALDHH</b> JEDNOSTKA: AJY144/126/108LALDH</p>		

8, 10 HP: AJY072LALDH/AJY090LALDH  
 12, 14, 16 HP: AJY108LALDH/AJY126LALDH/AJY144LALDH



8, 10 HP

12, 14, 16 HP

**Wymiary**

(Jednostki : mm)

**8, 10 HP**

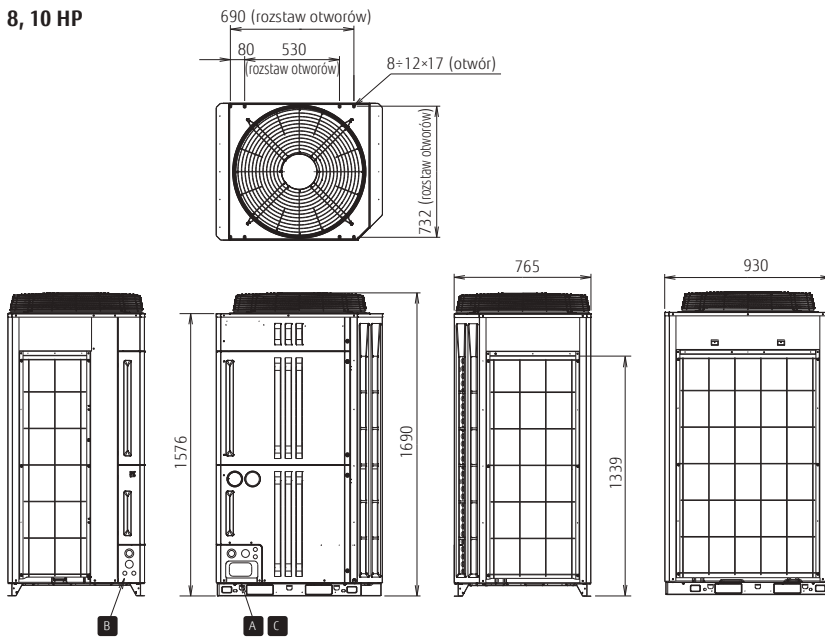

**12, 14, 16 HP**

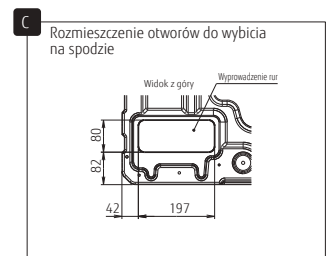
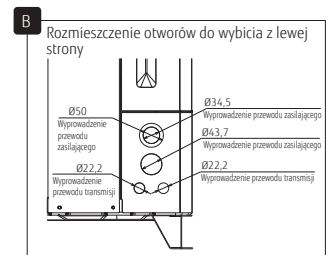
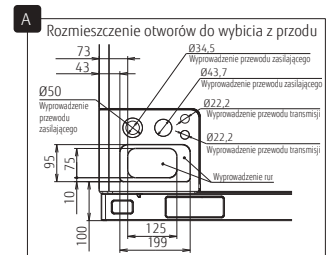
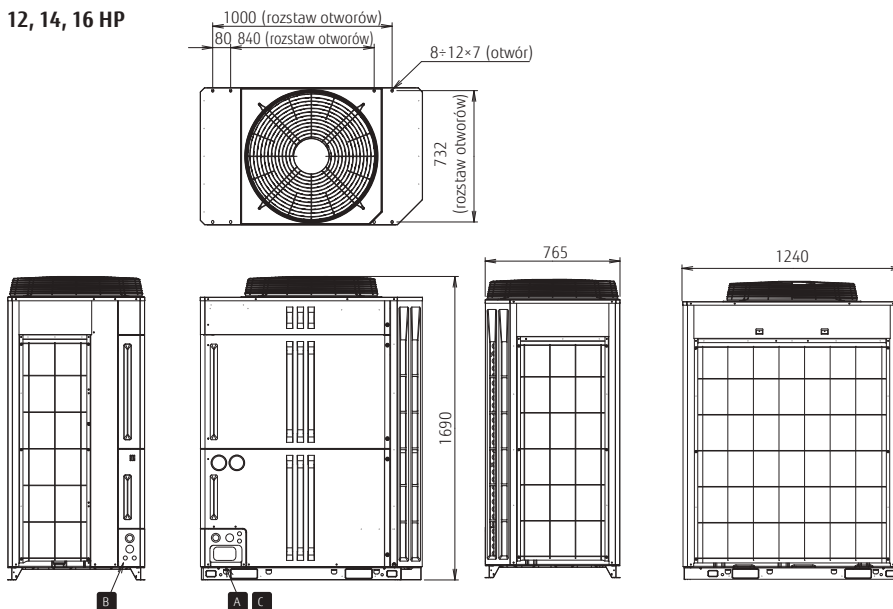

**Dane techniczne jednostek zewnętrznych**

**Kombinacja oszczędności miejsca**

Zakres wydajności nominalnej		HP	8	10	12	14	16	18	20	22	24
Nazwa zestawu			AJY072LALDH	AJY090LALDH	AJY108LALDH	AJY126LALDH	AJY144LALDH	AJY162LALDH	AJY180LALDH	AJY198LALDH	AJY216LALDH
Jednostka 1 Jednostka 2 Jednostka 3			AJY072LALDH	AJY090LALDH	AJY108LALDH	AJY126LALDH	AJY144LALDH	AJY090LALDH AJY072LALDH	AJY090LALDH AJY090LALDH	AJY126LALDH AJY072LALDH	AJY126LALDH AJY090LALDH
Maksymalna ilość jedn. wewn.*1			17	21	26	30	34	39	43	47	52
Zakres wydajności jedn. wewn.		kW	11,2+33,6	14,0+42,0	16,8+50,2	20,0+60,0	22,5+67,5	25,2+75,6	28,0+84,0	31,2+93,6	34,0+102,0
Zasilanie		trójfazowe, ~400V, 50Hz									
Wydajność	chłodzenie	kW	22,4	28,0	33,5	40,0	45,0	50,4	56,0	62,4	68,0
	nominalne grzanie		22,4	28,0	33,5	40,0	45,0	50,4	56,0	62,4	68,0
	maks. grzanie		25,0	31,5	37,5	45,0	48,0	56,5	63,0	70,0	76,5
Pobór mocy	chłodzenie	kW	5,95	9,06	9,54	13,18	16,74	15,01	18,12	19,13	22,24
	nominalne grzanie		5,42	7,44	7,76	11,74	13,76	12,86	14,88	17,16	19,18
	maks. grzanie		6,26	8,98	9,48	14,00	15,02	15,24	17,96	20,26	22,98
EER	chłodzenie	W/W	3,76	3,09	3,51	3,03	2,68	3,36	3,09	3,26	3,06
COP	nominalne grzanie	W/W	4,13	3,76	4,31	3,41	3,27	3,92	3,76	3,64	3,55
	maks. grzanie		3,99	3,50	3,95	3,21	3,19	3,71	3,51	3,46	3,33
SEER	chłodzenie		7,09	6,56	7,33	6,67	6,18	6,83	6,56	6,64	6,62
SCOP	grzanie		3,83	3,80	4,19	4,19	4,27	3,82	3,80	4,05	4,00
ηc	chłodzenie	%	281,0	259,0	290,0	264,0	244,0	270,0	259,0	262,5	261,5
ηh	grzanie	%	150,0	149,0	165,0	165,0	168,0	149,5	149,0	159,0	157,0
Wydajność przepływu powietrza		m³/h	11 100	11 100	13 000	13 000	13 700	11 100×2	11 100×2	13 000+11 100	13 000+11 100
Poziom ciśnienia ** / mocy akustycznej	chłodzenie	dB(A)	58 / 79	58 / 79	58 / 81	62 / 84	63 / 86	61 / 82	61 / 82	63 / 85	63 / 85
	grzanie		59 / 80	60 / 81	60 / 83	64 / 85	65 / 87	63 / 84	63 / 84	65 / 86	65 / 86
Maksymalny spręż dyspozycyjny		Pa	82	82	82	82	82	82	82	82	82
Moc silnika sprężarki		kW	7,5	7,5	11,0	11,0	11,0	7,5×2	7,5×2	11,0+7,5	11,0+7,5
Lamele wymiennika ciepła			niebieskie	niebieskie	niebieskie	niebieskie	niebieskie	niebieskie	niebieskie	niebieskie	niebieskie
Wymiary netto	wysokość	mm	1 690	1 690	1 690	1 690	1 690	1 690	1 690	1 690	1 690
	szerokość		930	930	1 240	1 240	1 240	930×2	930×2	1 240+930	1 240+930
	głębokość		765	765	765	765	765	765	765	765	765
Masa		kg	252	252	275	275	275	252×2	252×2	275+252	275+252
Czynnik chłodniczy	Typ (GWP)		R410A (2 088)	R410A (2 088)	R410A (2 088)	R410A (2 088)	R410A (2 088)	R410A (2 088)	R410A (2 088)	R410A (2 088)	R410A (2 088)
	Fabryczna ilość	kg(CO2eq-T)	11,7 (24,4)	11,7 (24,4)	11,8 (24,6)	11,8 (24,6)	11,8 (24,6)	11,7×2 (24,4×2)	11,7×2 (24,4×2)	11,8+11,7 (24,6+24,4)	11,8+11,7 (24,6+24,4)
Średnica przyłączy	ciecz	mm	12,70	12,70	12,70	12,70	12,70	15,88	15,88	15,88	15,88
	gaz		22,22	22,22	28,58	28,58	28,58	28,58	28,58	34,92	34,92
Zakres temperatur pracy	chłodzenie	°CDB	-15 do 46	-15 do 46	-15 do 46	-15 do 46	-15 do 46	-5 do 46	-5 do 46	-5 do 46	-5 do 46
	grzanie		-20 do 21	-20 do 21	-20 do 21	-20 do 21	-20 do 21	-20 do 21	-20 do 21	-20 do 21	-20 do 21

**Kombinacja oszczędność energii**

Zakres wydajności nominalnej		HP	16	20	24	26	28	30
Nazwa zestawu			AJY144LALDHH	AJY180LALDHH	AJY216LALDHH	AJY234LALDHH	AJY252LALDHH	AJY270LALDHH
Jednostka 1 Jednostka 2 Jednostka 3			AJY072LALDH AJY072LALDH	AJY108LALDH AJY072LALDH	AJY072LALDH AJY072LALDH AJY072LALDH	AJY090LALDH AJY072LALDH AJY072LALDH	AJY108LALDH AJY072LALDH AJY072LALDH	AJY126LALDH AJY072LALDH AJY072LALDH
Maksymalna ilość jedn. wewn.*1			34	43	52	56	60	64
Zakres wydajności jedn. wewn.		kW	22,4+67,2	28,0+83,8	33,6+100,8	36,4+109,2	39,2+117,4	42,4+127,2
Zasilanie		trójfazowe, ~400V, 50Hz						
Wydajność	chłodzenie	kW	44,8	55,9	67,2	72,8	78,3	84,8
	nominalne grzanie		44,8	55,9	67,2	72,8	78,3	84,8
	maks. grzanie		50,0	62,5	75,0	81,5	87,5	95,0
Pobór mocy	chłodzenie	kW	11,90	15,49	17,85	20,96	21,44	25,08
	nominalne grzanie		10,84	13,18	16,26	18,28	18,60	22,58
	maks. grzanie		12,52	15,74	18,78	21,50	22,00	26,52
EER	chłodzenie	W/W	3,76	3,61	3,76	3,47	3,65	3,38
COP	nominalne grzanie	W/W	4,13	4,24	4,13	3,98	4,21	3,76
	maks. grzanie		3,99	3,97	3,99	3,79	3,98	3,58
SEER	chłodzenie		7,09	7,21	7,09	6,91	7,17	6,79
SCOP	grzanie		3,83	4,01	3,83	3,82	3,95	3,98
ηc	chłodzenie	%	281,0	285,5	281,0	273,7	284,0	275,3
ηh	grzanie	%	150,0	157,5	150,0	149,7	155,0	155,0
Wydajność przepływu powietrza		m³/h	11 100×2	13 000+11 100	11 100×3	11 000×3	13 000+11 100×2	13 000+11 100×2
Poziom ciśnienia ** / mocy akustycznej	chłodzenie	dB(A)	61 / 82	61 / 83	63 / 84	63 / 84	63 / 85	65 / 86
	grzanie		62 / 83	63 / 85	64 / 85	64 / 85	64 / 86	66 / 87
Maksymalny spręż dyspozycyjny		Pa	82	82	82	82	82	82
Moc silnika sprężarki		kW	7,5×2	11,0+7,5	7,5×3	7,5×3	11,0+7,5×2	11,0+7,5×2
Lamele wymiennika ciepła			niebieskie	niebieskie	niebieskie	niebieskie	niebieskie	niebieskie
Wymiary netto	wysokość	mm	1 690	1 690	1 690	1 690	1 690	1 690
	szerokość		930×2	1 240+930	930×3	930×3	1 240+930×2	1 240+930×2
	głębokość		765	765	765	765	765	765
Masa		kg	252×2	275+252	252×3	252×3	275+252×2	275+252×2
Czynnik chłodniczy	Typ (GWP)		R410A (2 088)	R410A (2 088)	R410A (2 088)	R410A (2 088)	R410A (2 088)	R410A (2 088)
	Fabryczna ilość	kg(CO2eq-T)	11,7×2 (24,4×2)	11,8+11,7 (24,6+24,4)	11,7×3 (24,4×3)	11,7×3 (24,4×3)	11,8+11,7×2 (24,6+24,4×2)	11,8+11,7×2 (24,6+24,4×2)
Średnica przyłączy	ciecz	mm	12,70	15,88	15,88	15,88	15,88	19,05
	gaz		28,58	28,58	34,92	34,92	34,92	34,92
Zakres temperatur pracy	chłodzenie	°CDB	-5 do 46	-5 do 46	-5 do 46	-5 do 46	-5 do 46	-5 do 46
	grzanie		-20 do 21	-20 do 21	-20 do 21	-20 do 21	-20 do 21	-20 do 21

Uwaga: Dane techniczne oparte są na następujących założeniach:  
Chłodzenie: temperatura wewn. 27°CDB / 19°CWB, temperatura zewn. 35°CDB / 24°CWB.  
Grzanie: temperatura wewn. 20°CDB / (15°CWB), temperatura zewn. 7°CDB / 6°CWB.

Długość instalacji chłodniczej: 7,5 m; różnica poziomów: między jednostką zewn. i wewn. 0 m.  
Jeżeli chłodzenie będzie realizowane przy temperaturze zewnętrznej poniżej -5°C, jednostkę zewnętrzną należy zainstalować powyżej lub na równi z jednostkami wewnętrznymi.



26	28	30	32	34	36	38	40	42	44	46	48
AJY234LALDH	AJY252LALDH	AJY270LALDH	AJY288LALDH	AJY306LALDH	AJY324LALDH	AJY342LALDH	AJY360LALDH	AJY378LALDH	AJY396LALDH	AJY414LALDH	AJY432LALDH
AJY144LALDH AJY090LALDH	AJY144LALDH AJY108LALDH	AJY144LALDH AJY126LALDH	AJY144LALDH AJY144LALDH	AJY144LALDH AJY090LALDH AJY072LALDH	AJY144LALDH AJY090LALDH AJY090LALDH	AJY144LALDH AJY108LALDH AJY090LALDH	AJY144LALDH AJY126LALDH AJY090LALDH	AJY144LALDH AJY144LALDH AJY090LALDH	AJY144LALDH AJY144LALDH AJY108LALDH	AJY144LALDH AJY144LALDH AJY126LALDH	AJY144LALDH AJY144LALDH AJY144LALDH
56	60	64	64	64	64	64	64	64	64	64	64
36,5=109,5	39,3=117,7	42,5=127,5	45,0=135,0	47,7=143,1	50,5=151,5	53,3=159,7	56,5=169,5	59,0=177,0	61,8=185,2	65,0=195,0	67,5=202,5
trójfazowe, ~400V, 50Hz											
73,0	78,5	85,0	90,0	95,4	101,0	106,5	113,0	118,0	123,5	130,0	135,0
73,0	78,5	85,0	90,0	95,4	101,0	106,5	113,0	118,0	123,5	130,0	135,0
79,5	85,5	93,0	96,0	104,5	111,0	117,0	124,5	127,5	133,5	141,0	144,0
25,80	26,28	29,92	33,48	31,75	34,86	35,34	38,98	42,54	43,02	46,66	50,22
21,20	21,52	25,50	27,52	26,62	28,64	28,96	32,94	34,96	35,28	39,26	41,28
24,00	24,50	29,02	30,04	30,26	32,98	33,48	38,00	39,02	39,52	44,04	45,06
2,83	2,99	2,84	2,69	3,00	2,90	3,01	2,90	2,77	2,87	2,79	2,69
3,44	3,65	3,33	3,27	3,58	3,53	3,68	3,43	3,38	3,50	3,31	3,27
3,31	3,49	3,20	3,20	3,45	3,37	3,49	3,28	3,27	3,38	3,20	3,20
6,37	6,76	6,43	6,18	6,61	6,43	6,69	6,47	6,31	6,56	6,34	6,18
4,04	4,23	4,23	4,27	3,97	3,96	4,09	4,09	4,11	4,24	4,24	4,27
251,5	267,0	254,0	244,0	261,3	254,0	264,3	255,7	249,0	259,3	250,7	244,0
158,5	166,5	166,5	168,0	155,7	155,3	160,7	160,7	161,7	167,0	167,0	168,0
13 700+11 100	13 700+13 000	13 700+13 000	13 700+2	13 700+11 100+2	13 700+11 100+2	13 700+13 000+11 100	13 700+13 000+11 100	13 700+2+11 100	13 700+2+13 000	13 700+2+13 000	13 700+3
64 / 87	64 / 87	66 / 88	66 / 89	65 / 87	65 / 87	65 / 88	66 / 89	67 / 89	67 / 90	67 / 90	68 / 91
66 / 88	66 / 88	68 / 89	68 / 90	67 / 89	67 / 89	67 / 89	68 / 90	69 / 91	69 / 91	69 / 91	70 / 92
82	82	82	82	82	82	82	82	82	82	82	82
11,0+7,5	11,0+2	11,0+2	11,0+2	11,0+7,5+2	11,0+7,5+2	11,0+2+7,5	11,0+2+7,5	11,0+2+7,5	11,0+3	11,0+3	11,0+3
niebieskie	niebieskie	niebieskie	niebieskie	niebieskie	niebieskie	niebieskie	niebieskie	niebieskie	niebieskie	niebieskie	niebieskie
1 690	1 690	1 690	1 690	1 690	1 690	1 690	1 690	1 690	1 690	1 690	1 690
1 240+930	1 240+2	1 240+2	1 240+2	1 240+930+2	1 240+930+2	1 240+2+930	1 240+2+930	1 240+2+930	1 240+3	1 240+3	1 240+3
765	765	765	765	765	765	765	765	765	765	765	765
275+252	275+2	275+2	275+2	275+252+2	275+252+2	275+2+252	275+2+252	275+2+252	275+3	275+3	275+3
R410A (2 088)	R410A (2 088)	R410A (2 088)	R410A (2 088)	R410A (2 088)	R410A (2 088)	R410A (2 088)	R410A (2 088)	R410A (2 088)	R410A (2 088)	R410A (2 088)	R410A (2 088)
11,8+11,7 (24,6+24,4)	11,8+2 (24,6+2)	11,8+2 (24,6+2)	11,8+2 (24,6+2)	11,8+11,7+2 (24,6+24,4+2)	11,8+11,7+2 (24,6+24,4+2)	11,8+2+11,7 (24,6+2+24,4)	11,8+2+11,7 (24,6+2+24,4)	11,8+2+11,7 (24,6+2+24,4)	11,8+3 (24,6+3)	11,8+3 (24,6+3)	11,8+3 (24,6+3)
15,88	15,88	19,05	19,05	19,05	19,05	19,05	19,05	19,05	19,05	19,05	19,05
34,92	34,92	34,92	34,92	34,92	41,27	41,27	41,27	41,27	41,27	41,27	41,27
-5 do 46	-5 do 46	-5 do 46	-5 do 46	-5 do 46	-5 do 46	-5 do 46	-5 do 46	-5 do 46	-5 do 46	-5 do 46	-5 do 46
-20 do 21	-20 do 21	-20 do 21	-20 do 21	-20 do 21	-20 do 21	-20 do 21	-20 do 21	-20 do 21	-20 do 21	-20 do 21	-20 do 21

32	34	36	38	40	42	44
AJY288LALDHH	AJY306LALDHH	AJY324LALDHH	AJY342LALDHH	AJY360LALDHH	AJY378LALDHH	AJY396LALDHH
AJY108LALDH AJY108LALDH AJY072LALDH	AJY126LALDH AJY108LALDH AJY072LALDH	AJY108LALDH AJY108LALDH AJY108LALDH	AJY126LALDH AJY108LALDH AJY108LALDH	AJY126LALDH AJY126LALDH AJY108LALDH	AJY126LALDH AJY126LALDH AJY126LALDH	AJY144LALDH AJY126LALDH AJY126LALDH
64	64	64	64	64	64	64
44,7=134,1	48,0=143,8	50,3=150,7	53,5=160,5	56,8=170,2	60,0=180,0	62,5=187,5
trójfazowe, ~400V, 50Hz						
89,4	95,9	100,5	107,0	113,5	120,0	125,0
89,4	95,9	100,5	107,0	113,5	120,0	125,0
100,0	107,5	112,5	120,0	127,5	135,0	138,0
25,03	28,67	28,62	32,26	35,90	39,54	43,10
20,94	24,92	23,28	27,26	31,24	35,22	37,24
25,22	29,74	28,44	32,96	37,48	42,00	43,02
3,57	3,34	3,51	3,32	3,16	3,03	2,90
4,27	3,85	4,32	3,93	3,63	3,41	3,36
3,97	3,61	3,96	3,64	3,40	3,21	3,21
7,25	7,03	7,33	7,11	6,89	6,67	6,51
4,07	4,07	4,19	4,19	4,19	4,19	4,22
287,0	278,3	290,0	281,3	272,7	264,0	257,3
160,0	160,0	165,0	165,0	165,0	165,0	166,0
13 000+2+11 100	13 000+2+11 100	13 000+3	13 000+3	13 000+3	13 000+3	13 700+13 000+2
63 / 85	65 / 87	63 / 86	65 / 87	66 / 88	67 / 89	67 / 90
64 / 87	66 / 88	65 / 88	67 / 89	68 / 89	69 / 90	69 / 91
82	82	82	82	82	82	82
11,0+2+7,5	11,0+2+7,5	11,0+3	11,0+3	11,0+3	11,0+3	11,0+3
niebieskie	niebieskie	niebieskie	niebieskie	niebieskie	niebieskie	niebieskie
1 690	1 690	1 690	1 690	1 690	1 690	1 690
1 240+2+930	1 240+2+930	1 240+3	1 240+3	1 240+3	1 240+3	1 240+3
765	765	765	765	765	765	765
275+2+252	275+2+252	275+3	275+3	275+3	275+3	275+3
R410A (2 088)	R410A (2 088)	R410A (2 088)	R410A (2 088)	R410A (2 088)	R410A (2 088)	R410A (2 088)
11,8+2+11,7 (24,6+2+24,4)	11,8+2+11,7 (24,6+2+24,4)	11,8+3 (24,6+3)	11,8+3 (24,6+3)	11,8+3 (24,6+3)	11,8+3 (24,6+3)	11,8+3 (24,6+3)
19,05	19,05	19,05	19,05	19,05	19,05	19,05
34,92	34,92	41,27	41,27	41,27	41,27	41,27
-5 do 46	-5 do 46	-5 do 46	-5 do 46	-5 do 46	-5 do 46	-5 do 46
-20 do 21	-20 do 21	-20 do 21	-20 do 21	-20 do 21	-20 do 21	-20 do 21

\*1: Minimalna ilość jednostek wewnętrznych podłączonych do systemu musi być większa lub równa 2. Modele ARXC72 i ARXC90 można zastosować pojedynczo.

\*2: Pomiar poziomu ciśnienia akustycznego przeprowadzono w komorze bezchłowej. Rzeczywiste pomiary mogą odbiegać od wartości katalogowych ze względu na odbicia i interferencje dźwięku.

# Jednostki Wewnętrzne VRF

**17 typów i 95 modeli dostępnych urządzeń,  
w celu spełnienia wymogów różnych rozwiązań  
konstrukcyjnych budynków.**







Jednostki wewnętrzne VRF zostały zaprojektowane ze zwróceniem szczególnej uwagi na wysoką wydajność, kompaktowe rozmiary, cichą pracę i obsługę przyjazną dla użytkownika. Typoszereg dostępnych jednostek wewnętrznych i zakres wydajności pozwala Fujitsu General zaoferować proste w montażu i serwisowaniu urządzenia, dostosowane do każdych wymagań. Ponadto, różnorodność oferowanych opcji pozwala osiągnąć bardziej pożądane przez użytkownika warunki w klimatyzowanych pomieszczeniach.

- 220 Typoszereg jednostek wewnętrznych J-VS
- 222 Typ kasetonowy Zwarty STANDARD
- 212 Typ kanałowy Niski spręż Slim / Slim do zabudowy
- 214 Typ ścienny
  
- 228 Typoszereg jednostek wewnętrznych J-IVS, J-IV, J-IVL, VR-IV, V-IV
- 230 Typ kasetonowy Zwarty STANDARD
- 232 Typ kasetonowy Slim – nawiew obwodowy
- 234 Typ kasetonowy Duży – nawiew obwodowy
- 236 Typ kasetonowy – z nawiewem 1-stronnym
- 238 Typ kasetonowy – z nawiewem 3D
- 240 Typ kanałowy Niski spręż Mini – z pompką skroplin
- 242 Typ kanałowy Niski spręż Slim / Slim do zabudowy
- 244 Typ kanałowy Średni spręż Normal
- 246 Typ kanałowy Wysoki spręż Normal
- 248 Typ przypodłogowy
- 250 Typ uniwersalny
- 252 Typ przysufitowy
- 254 Typ ścienny – kompaktowy rozmiar i efektywność
- 256 Typ ścienny – wydajność i komfort





# Typoszereg jednostek wewnętrznych systemu VRF dla **J-VS**

Zakres wydajności (kW)				1,1	1,7
Model				4	5
Typ kasetonowy	Zwarty	Zwarty/Standardowy		AUXB004HLAH	AUXB005HLAH
Typ kanałowy	Niski spręż	Slim (z pompką skroplin)	   004 - 014      018      024	ARXD004HLAH	ARXD005HLAH
Typ ścienny	Typ ścienny		 004 - 014	ASYA004HCAH	ASYA005HCAH
	Typ ścienny (zewn. zawór EER)		 004 - 014	ASYE004HCAH	ASYE005HCAH
Dla tych modeli konieczny jest montaż zaworu EEV.					

	2,2 7	2,8 9	3,6 12	4,0 14	4,5 14	5,6 18	7,1 24
AUXB007HLAH	AUXB009HLAH	AUXB012HLAH		AUXB014HLAH	AUXB018HLAH		
ARXD007HLAH	ARXD009HLAH	ARXD012HLAH		ARXD014HLAH	ARXD018HLAH	ARXD024HLAH	
ASYA007HCAH	ASYA009HCAH	ASYA012HCAH	ASYA014HCAH				
ASYE007HCAH	ASYE009HCAH	ASYE012HCAH	ASYE014HCAH				
Dla tych modeli konieczny jest montaż zaworu EEV.							

Dane techniczne i konstrukcyjne mogą ulec zmianie bez wcześniejszego powiadomienia.  
 \*Jednostki innego typu niż kanałowy można podłączyć do Serii J-IV, J-IVS, J-IVL, V-IV, VR-IV.

NOWOŚĆ

# Typ kasetonowy Zwarty STANDARD



- wbudowana pompa skroplin



## Stylowa i kompaktowa maskownica

Prosta konstrukcja maskownicy idealnie dopasowana do siatki sufitu podwieszanego o wymiarach 620×620 mm.

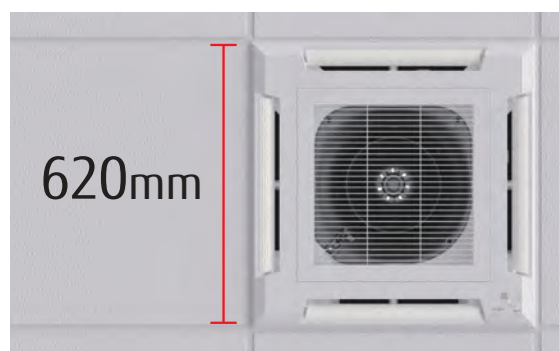

## Uproszczony serwis

Łatwiejszy dostęp do urządzenia poprzez sąsiadującą kratkę sufitu podwieszanego. Bez potrzeby przygotowania nowego otworu rewizyjnego.



Kratkę wlotu powietrza można obrócić w dowolnym kierunku, ułatwiając w ten sposób serwisowanie urządzenia.



## Elastyczny montaż

Idealne wpasowanie do kratki sufitu podwieszanego oraz swobodnego montażu. Możliwość montażu obok opraw oświetleniowych i kraterk wentylacyjnych.



## Tryb wysokiego pomieszczenia

Model zwarty kasetonowy można zainstalować na wysokości 3 m (012/014/018).

Kod modelu	Maksymalna wysokość od podłogi do sufitu (m)	
	Tryb standardowy	Tryb wysokiego pomieszczenia
004	2,7	-
007	2,7	-
009	2,7	-
012	2,7	3,0
014	2,7	3,0
018	2,7	3,0

Model : AUXB004HLAH / AUXB005HLAH / AUXB007HLAH / AUXB009HLAH  
 AUXB012HLAH / AUXB014HLAH / AUXB018HLAH



### Dane techniczne

Model			AUXB004HLAH	AUXB005HLAH	AUXB007HLAH	AUXB009HLAH	AUXB012HLAH	AUXB014HLAH	AUXB018HLAH
Zasilanie			jednofazowe, 220V+240V, 50Hz						
Wydajność	chłodzenie	kW	1,1	1,7	2,2	2,8	3,6	4,5	5,6
	grzanie		1,3	1,9	2,8	3,2	4,1	5,0	6,3
Pobór mocy		W	21	21	23	24	27	33	50
Wydajność przepływu powietrza* (chłodzenie/grzanie)	wysoki	m <sup>3</sup> /h	530	530	540	550	600	680	820
	średni-wysoki		490/480	490/480	500	520	560	620	660
	średni		450/430	450/430	460	480	520	560	590
	średni-niski		420/380	420/380	420	440	480	500	520
	niski		390/340	390/340	390	400	430	440	460
cicha praca			350/300	350/300	350	350	390	390	400
Poziom ciśnienia akustycznego* (chłodzenie/grzanie)	wysoki	dB(A)	34	34	34	35	37	39	45
	średni-wysoki		32/31	32/31	32	33	34	37	39
	średni		30/29	30/29	30	31	33	34	36
	średni-niski		28/26	28/26	28	29	31	32	33
	niski		27/24	27/24	27	27	29	30	30
cicha praca			25/21	25/21	25	25	27	27	27
Wymiary netto (Wys.×Szer.×Gł.)		mm	245×570×570						
Masa		kg	14,5	14,5	15	15	15,5	15,5	17
Średnica przyłączy	ciecz (kielich)	mm	6,35	6,35	6,35	6,35	6,35	6,35	6,35
	gaz (kielich)		9,52	9,52	9,52	9,52	12,70	12,70	12,70
Średnica węża skroplin (wewn./zewn.)			25/32	25/32	25/32	25/32	25/32	25/32	25/32
Maskownica	Model		UTG-UFYH-W						
	Wymiary netto (WxSxG)	mm	49×620×620						
	Masa	kg	2,3	2,3	2,3	2,3	2,3	2,3	2,3

Uwaga: Dane techniczne oparte są na następujących założeniach:  
 Chłodzenie: temperatura wewnętrzna 27°CDB / 19°CWB, temperatura zewnętrzna 35°CDB / 24°CWB.  
 Grzanie: temperatura wewnętrzna 20°CDB (15°CWB), temperatura zewnętrzna 7°CDB / 6°CWB.  
 Długość instalacji chłodniczej: 7,5 m; różnica poziomów: między jednostką zewn. i wewn. 0 m. Napięcie: 230 [V].  
 \*1: Pojedyncza wartość w tabeli dotyczy zarówno chłodzenia i grzania

### Akcesoria opcjonalne

Pilot bezprzewodowy:	UTY-LNVY	Zewnętrzny zasilacz:	UTZ-GXXD
Moduł przyłączenia powietrza zewn.:	UTZ-VXAA	Interfejs Wi-Fi:	UTY-TFSXJ3, FG-AC-WIF1Z1
Dodatkowa izolacja przeciwwilgociowa:	UTZ-KXGC	Zestaw czujnika wycieku gazu:	UTY-SGZY
Filtr z jonami srebra:	UTD-HFAA	Moduł rozszerzeń:	UTZ-JXXA
Zdalny czujnik temperatury:	UTY-XSZXZ1	Ośłona wylotu powietrza:	UTR-YDZB
Maskownica:	UTG-UFYH-W		

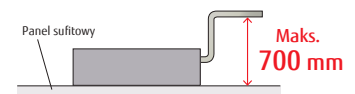

### Wymiary

(jednostki : mm)

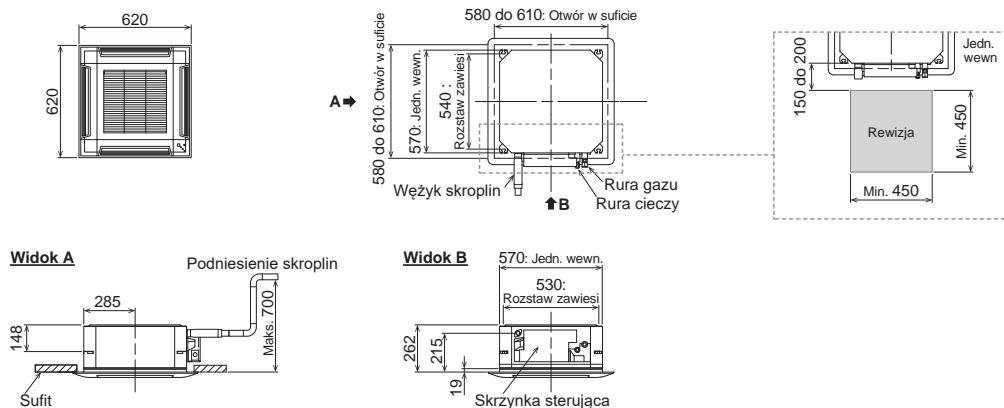

NOWOŚĆ

# Typ kanałowy Niski spręż Slim / Slim do zabudowy



## Smukła konstrukcja

Smukła obudowa umożliwia montaż w wąskiej przestrzeni międzysufitowej.

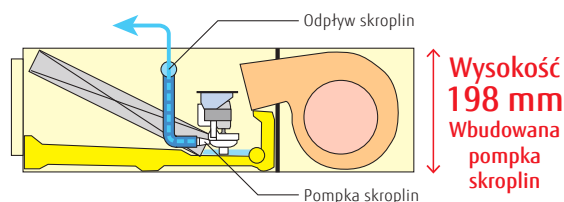

## Wlot powietrza

Kierunek wlotu powietrza można dostosować do warunków montażu.

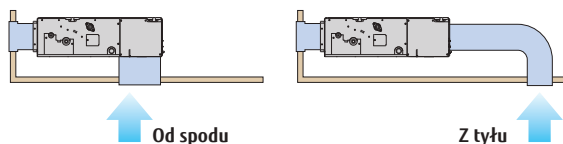

## Szeroki zakres sprężu dyspozycyjnego

Zastosowanie silnika wentylatora na prąd stały umożliwia zmianę dostępnego sprężu w zakresie od 0 do 90 Pa. Ustawienia sprężu można zmienić za pomocą pilota.



Zakres sprężu  
**0 do 90 Pa**

\*dla modelu 024 zakres sprężu wynosi od 0 do 50 Pa

## Automatyczna kratka nawiewna (Opcja)

Automatyczna kratka nawiewna gwarantuje komfortową klimatyzację na całej przestrzeni, od sufitu do podłogi, oraz doskonale komponuje się z wystrojem wnętrza (opcja).



## Filtr (akcesoria)

ARXD004-018

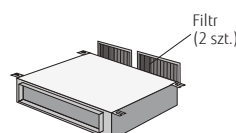

ARXD024

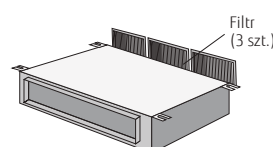



**Model: ARXD004HLAH / ARXD005HLAH / ARXD007HLAH / ARXD009HLAH  
ARXD012HLAH / ARXD014HLAH / ARXD018HLAH / ARXD024HLAH**

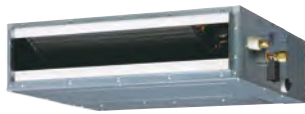

ARXD004/005/007/009/012/014HLAH



ARXK018HLAH



ARXK024HLAH

**Dane techniczne**

Model			ARXD004HLAH	ARXD005HLAH	ARXD007HLAH	ARXD009HLAH	ARXD012HLAH	ARXD014HLAH	ARXD018HLAH	ARXD024HLAH	
Zasilanie			jednofazowe, 220V=240V, 50Hz								
Wydajność	chłodzenie	kW	1,1	1,7	2,2	2,8	3,6	4,5	5,6	7,1	
	grzanie		1,3	1,9	2,8	3,2	4,0	5,0	6,3	8,0	
Pobór mocy			38	38	41	47	48	84	76	107	
Wydajność przepływu powietrza	wysoki	m³/h	530	530	550	600	580	790	930	1 250	
	średni-wysoki		480	480	520	550	550	720	880	1 180	
	średni		440	440	480	500	520	640	780	1 060	
	średni-niski		410	410	450	460	480	560	670	930	
	niski		370	370	400	400	430	470	580	810	
	cicha praca		320	320	360	360	350	370	510	640	
Zakres sprężu			0 do 90	0 do 90	0 do 90	0 do 90	0 do 90	0 do 90	0 do 90	0 do 50	
Standardowy spręż			25	25	25	25	25	25	25	25	
Poziom ciśnienia akustycznego	wysoki	dB(A)	26	26	28	29	30	34	34	35	
	średni-wysoki		26	26	26	27	28	32	31	32	
	średni		25	25	25	25	27	30	29	30	
	średni-niski		24	24	24	24	26	28	27	27	
	niski		22	22	22	22	24	25	25	24	
	cicha praca		21	21	21	21	22	22	23	21	
Wymiary netto (Wys.×Szer.×Gł.)			198×700×620						198×900×620		198×1 100×620
Masa			16	16	16,5	16,5	17	17	21	25	
Średnica przyłączy	ciecz (kielich)	mm	6,35	6,35	6,35	6,35	6,35	6,35	6,35	9,52	
	gaz (kielich)		9,52	9,52	9,52	9,52	12,70	12,70	12,70	15,88	
Średnica węża skroplin (wewn./zewn.)			25/32	25/32	25/32	25/32	25/32	25/32	25/32	25/32	

Uwaga: Dane techniczne oparte są na następujących założeniach:

Chłodzenie: temperatura wewnętrzna 27°CDB / 19°CWB, temperatura zewnętrzna 35°CDB / 24°CWB.

Grzanie: temperatura wewnętrzna 20°CDB (15°CWB), temperatura zewnętrzna 7°CDB / 6°CWB.

Długość instalacji chłodniczej: 7,5 m; różnica poziomów: między jednostką zewn. i wewn. 0 m. Napięcie: 230 [V].

\*1: Ta wartość dotyczy pracy w trybie chłodzenia.

**Akcesoria opcjonalne**

Pilot bezprzewodowy:	UTY-LNVIY*	Automatyczna kratka nawiewna:	UTD-GXTA-W (004-014) UTD-GXTB-W (018) UTD-GXTC-W (024)
Zdalny czujnik temperatury:	UTY-XSZXZ1	Filtr z jonami srebra:	UTD-HFTA (004-014) UTD-HFTB (018) UTD-HFTC (024)
Odbiornik podczerwiennego:	UTY-TRHX	Zestaw czujnika wycieku gazu:	UTY-SGZY
Interfejs Wi-Fi:	UTY-TFSXJ3 FG-ACWIF1Z1		
Zewnętrzny zasilacz:	UTZ-GXXD		
Expansion kit:	UTZ-JXXA		



\*wymagany odbiornik podczerwiennego UTY-TRHX.

**Wymiary**

(jednostki : mm)

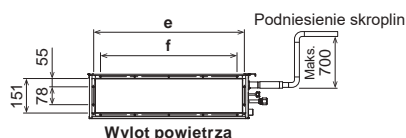
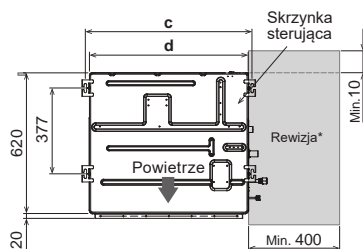
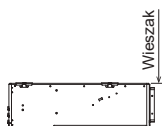
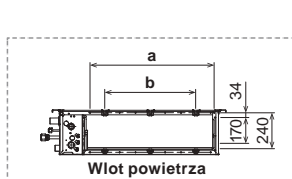

	ARXD 004-014HLAH	ARXD018HLAH	ARXD024HLAH
a	574	774	974
b	P200x2=400	P200x3=600	P200x4=800
c	734	934	1,134
d	700	900	1,100
e	650	850	1,050
f	P100x6=600	P100x8=800	P100x10=1,000

\*Kształt otworu rewizyjnego zależy od sposobu montażu. Dodatkowe informacje dostępne są w instrukcji montażowej.



NOWOŚĆ

# Typ ścienny



## Wysoka efektywność w kompaktowej obudowie

Efektywną i kompaktową konstrukcję osiągnięto poprzez wyposażenie urządzenia w duży wymiennik o dużym zagęszczeniu rur. Zwarta budowa pozwala na dyskretny montaż, również w sali konferencyjnej lub biurze, zapewniając komfort klimatyzacji.

Duże zagęszczenie rur wymiennika



Mniejsza średnica rurek: **5 mm**

Większa powierzchnia wymiennika dzięki dużemu zagęszczeniu rur i zastosowaniu dochładzacza



## Bardziej komfortowy nawiew

Unikalny dyfuzor zapewnia komfortową klimatyzację pomieszczenia.

### Grzanie

Pionowy nawiew ciepłego powietrza bezpośrednio do strefy podłogowej



Wydajny dyfuzor

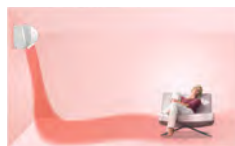

### Chłodzenie

Poziomy nawiew chłodnego powietrza nad strefą przebywania osób

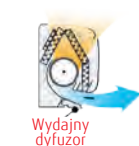

Wydajny dyfuzor



## 6 biegów wentylatora

Dostępne opcje regulacji siły nawiewu pozwalają dostosować pracę systemu do warunków.

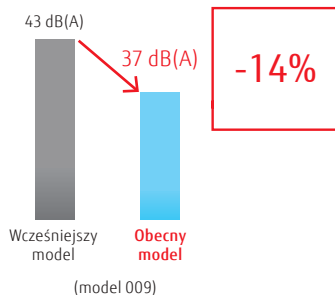

- 6 biegów
- Wysoki
  - Śred.-Wys.
  - Średni
  - Śred.-Niski
  - Niski
  - Cicha praca

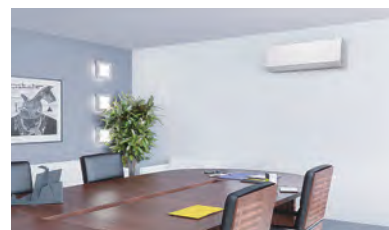

\* Kompatybilne sterowniki: UTY-RNRZ5/UTY-RLRY/UTY-RSRV/UTY-RHRV/UTY-DCGY2/UTY-ALGXZ1/UTY-APGXZ1

## Czujnik obecności wpływa na energooszczędność

Praca w trybie energooszczędnym rozpoczyna się automatycznie po wykryciu braku ruchu. Dostępne są dwa tryby: praca oszczędna i wstrzymanie pracy.

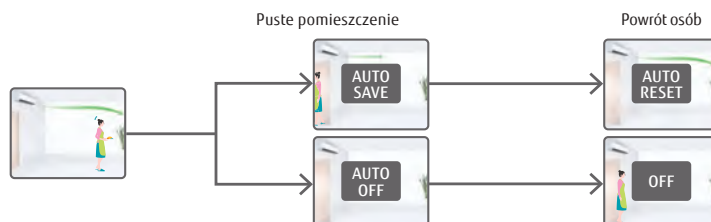

Model : ASYA004HCAH / ASYA005HCAH / ASYA007HCAH  
 ASYA009HCAH / ASYA012HCAH / ASYA014HCAH

[Zawór zewnętrzny EEV]  
 ASYE004HCAH / ASYE005HCAH / ASYE007HCAH  
 ASYE009HCAH / ASYE012HCAH / ASYE014HCAH



## Dane techniczne

Model		ASYA004HCAH	ASYA005HCAH	ASYA007HCAH	ASYA009HCAH	ASYA012HCAH	ASYA014HCAH	ASYE004HCAH	ASYE005HCAH	ASYE007HCAH	ASYE009HCAH	ASYE012HCAH	ASYE014HCAH
Zasilanie		jednofazowe, 220V=240V, 50Hz						jednofazowe, 220V=240V, 50Hz					
Wydajność	chłodzenie	1,1	1,7	2,2	2,8	3,6	4,0	1,1	1,7	2,2	2,8	3,6	4,0
	grzanie	1,3	1,9	2,8	3,2	4,0	4,5	1,3	1,9	2,8	3,2	4,0	4,5
Pobór mocy		12	12	16	19	25	35	12	12	16	19	25	35
Przepływ powietrza	wysoki	450	450	550	590	660	770	450	450	550	590	660	770
	średni-wysoki	430	430	490	550	590	710	430	430	490	550	590	710
	średni	400	400	450	490	550	650	400	400	450	490	550	650
	średni-niski	380	380	390	420	510	590	380	380	390	420	510	590
	niski	360	360	360	360	450	530	360	360	360	360	450	530
	cicha praca	310	310	320	320	320	320	310	310	320	320	320	320
Ciśnienie akustyczne	wysoki	31	31	34	37	40	44	31	31	34	37	40	44
	średni-wysoki	30	30	32	34	37	42	30	30	32	34	37	42
	średni	28	28	30	32	34	40	28	28	30	32	34	40
	średni-niski	27	27	28	29	33	37	27	27	28	29	33	37
	niski	26	26	26	26	30	34	26	26	26	26	30	34
	cicha praca	22	22	22	22	22	22	22	22	22	22	22	22
Wymiary netto (W×S×G)		mm 268×840×203						mm 268×840×203					
Masa		kg 8						kg 8					
Średnica przyłączy	ciecz (kielich)	6,35	6,35	6,35	6,35	6,35	6,35	6,35	6,35	6,35	6,35	6,35	6,35
	gaz (kielich)	9,52	9,52	9,52	9,52	12,70	12,70	9,52	9,52	9,52	9,52	12,70	12,70
Średnica wężyka skroplin (wewn./zewn.)		mm 13,8/15,8 do16,7						mm 13,8/15,8 do16,7					
Zestaw zaworu rozprężnego (opcja)		-						UTR-EV09XC				UTR-EV14XC	

Uwaga: Dane techniczne oparte są na następujących założeniach:

Chłodzenie: temperatura wewnętrzna 27°CDB / 19°CWB, temperatura zewnętrzna 35°CDB / 24°CWB.

Grzanie: temperatura wewnętrzna 20°CDB (15°CWB), temperatura zewnętrzna 7°CDB / 6°CWB.

Długość instalacji chłodniczej: 7,5 m; różnica poziomów: między jednostką zewn. i wewn. 0 m. Napięcie: 230 [V].

Jeżeli urządzenia ASY\*004G\*\*H, ASY\*007G\*\*H, ASY\*009G\*\*H podłączane są do jednostki zewnętrznej innej Serii niż J-IVL, średnica rurki gazowej powinna wynosić Ø12,70.

## Akcesoria opcjonalne







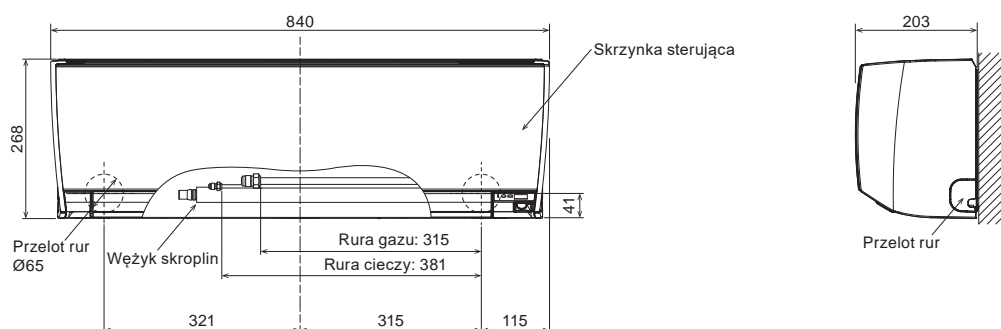









Pilot bezprzewodowy:	UTY-LNXY
Zewnętrzny zasilacz:	UTZ-GXXD
Interfejs Wi-Fi:	UTY-TFSXJ3, FG-ACWIF1Z1
Filtr z jonami srebra:	UTR-FA16-5
Zdalny czujnik temperatury:	UTY-XSZXZ1
Zestaw czujnika wycieku gazu:	UTY-SGZY
Moduł rozszerzeń:	UTZ-JXXA

## Wymiary

(Jednostki : mm)



# Typoszereg jednostek wewnętrznych systemu VRF dla J-IVS J-IV J-IVL VR-IV V-IV

Zakres wydajności (kW)				1,1	2,2	2,8	3,6
Model				4	7	9	12
Typ kasetonowy	Zwarty	Zwarty Standardowy		AUXB 004 GLEH	AUXB 007 GLEH	AUXB 009 GLEH	AUXB 012 GLEH
	Slim	Nawiew obwodowy					
	Duży	Nawiew obwodowy					
	Nawiew 1 strony	Nawiew 1 strony	 004 - 012    014 - 024	AUXV 004 GLEH	AUXV 007 GLEH	AUXV 009 GLEH	AUXV 012 GLEH
	Nawiew 3D	Nawiew 3D					
Typ kanałowy	Niski spręż	Mini (z pompką skroplin)	 004 - 014    018    024	ARXK 004 GLGH	ARXK 007 GLGH	ARXK 009 GLGH	ARXK 012 GLGH
		Slim (z pompką skroplin)	 04/007 - 014    018    024	ARXD 04 GALH*2	ARXD 007 GLEH	ARXD 009 GLEH	ARXD 012 GLEH
	Średni spręż	Normal					
	Wysoki spręż	Normal	 036/45 - 60    072 - 090    096				
Typ przypodłogowy	Uniwersalny (* możliwość montażu pod sufitem)						ABYA 012 GTEH
	Zwarty do zabudowy* (identyczny jak modele kanałowe Slim)	 04/007 - 014    018    024	ARXD 04 GALH*2	ARXD 007 GLEH	ARXD 009 GLEH	ARXD 012 GLEH	ARXD 012 GLEH
	Kompaktowy		AGYA 004 GCGH	AGYA 007 GCGH	AGYA 009 GCGH	AGYA 012 GCGH	AGYA 012 GCGH
	Kompaktowy (zewn. zawór EEV)		AGYE 004 GCEH	AGYE 007 GCEH	AGYE 009 GCEH	AGYE 012 GCEH	AGYE 012 GCEH
				Dla tych modeli konieczny jest montaż zaworu EEV.			
Typ przysufitowy			 012 - 024    030 - 054				ABYA 012 GTEH
Typ ścienny	Typ ścienny		 004 - 014    18 - 24    030 - 034	ASYA 004 GCGH	ASYA 007 GCGH	ASYA 009 GCGH	ASYA 012 GCGH
	Typ ścienny (zewn. zawór EER)		 004 - 014	ASYE 004 GCEH	ASYE 007 GCEH	ASYE 009 GCEH	ASYE 012 GCEH
				Dla tych modeli konieczny jest montaż zaworu EEV.			

	4,0 14	4,5 14	5,6 18	7,1 24	9,0 30	10,0 34	11,2 36	12,5 45	14,0 54	18,0 60	22,4 72	25,0 90	28,0 96
		AUXB 014 GLEH	AUXB 018 GLEH	AUXB 024 GLEH									
			AUXM 018 GLEH	AUXM 024 GLEH	AUXM 030 GLEH								
			AUXK 018 GLEH	AUXK 024 GLEH	AUXK 030 GLEH	AUXK 034 GLEH	AUXK 036 GLEH	AUXK 045 GLEH	AUXK 054 GLEH				
		AUXV 014 GLEH	AUXV 018 GLEH	AUXV 024 GLEH									
			AUXS 018 GLEH	AUXS 024 GLEH									
		ARXK 014 GLGH	ARXK 018 GLGH	ARXK 024 GLGH									
		ARXD 014 GLEH	ARXD 018 GLEH	ARXD 024 GLEH									
				ARXA 024 GLEH	ARXA 030 GLEH		ARXA 036 GLEH	ARXA 045 GLEH					
							ARXC 036 GTEH	ARXC 045 GTEH		ARXC 060 GTEH*1	ARXC 072 GTEH*1	ARXC 090 GTEH*1	ARXC 096 GTEH*1
		ABYA 014 GTEH	ABYA 018 GTEH	ABYA 024 GTEH									
		ARXD 014 GLEH	ARXD 018 GLEH	ARXD 024 GLEH									
	AGYA 014 GCCGH												
	AGYE 014 GCEH												
		ABYA 014 GTEH	ABYA 018 GTEH	ABYA 024 GTEH	ABYA 030 GTEH		ABYA 036 GTEH	ABYA 045 GTEH	ABYA 054 GTEH				
	ASYA 014 GCCGH		ASYA 18 GBCH	ASYA 24 GBCH	ASYA 030 GTEH	ASYA 034 GTEH							
	ASYE 014 GCEH												

\*1: Urządzeń ARXC60/072/090/096G nie można podłączać do Serii J-IVS / J-IV.

\*2: Urządzeń ARXD04GALH nie można podłączać do Serii J-IVS / J-IV / J-IVL / VR-IV.

Dane techniczne i konstrukcyjne mogą ulec zmianie bez wcześniejszego powiadomienia.

# Typ kasetonowy Zwarty STANDARD



- wbudowana pompa skroplin



## Stylowa i kompaktowa maskownica

Prosta konstrukcja maskownicy idealnie dopasowana do siatki sufitu podwieszanego o wymiarach 620×620 mm.

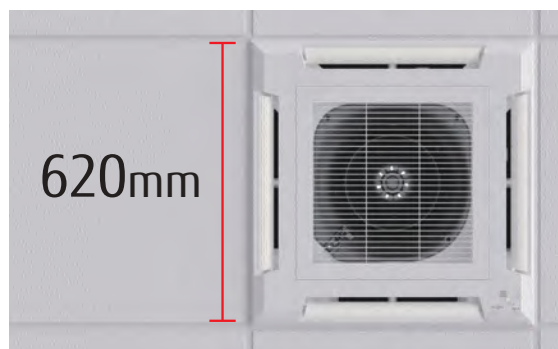

## Uproszczony serwis

Łatwiejszy dostęp do urządzenia poprzez sąsiadującą kratkę sufitu podwieszanego. Bez potrzeby przygotowania nowego otworu rewizyjnego.



Kratkę wlotu powietrza można obrócić w dowolnym kierunku, ułatwiając w ten sposób serwisowanie urządzenia.



## Elastyczny montaż

Idealne wpasowanie do kratki sufitu podwieszanego oraz swobodnego montażu. Możliwość montażu obok opraw oświetleniowych i krater wentylacyjnych.



## Tryb wysokiego pomieszczenia

Model zwarty kasetonowy można zainstalować na wysokości 3 m (012/014/018/024).

Kod modelu	Maksymalna wysokość od podłogi do sufitu (m)	
	Tryb standardowy	Tryb wysokiego pomieszczenia
004	2,7	-
007	2,7	-
009	2,7	-
012	2,7	3,0
014	2,7	3,0
018	2,7	3,0
024	2,7	3,0

Model : AUXB004GLEH / AUXB007GLEH / AUXB009GLEH  
 AUXB012GLEH / AUXB014GLEH / AUXB018GLEH  
 AUXB024GLEH



## Dane techniczne

Model			AUXB004GLEH	AUXB007GLEH	AUXB009GLEH	AUXB012GLEH	AUXB014GLEH	AUXB018GLEH	AUXB024GLEH
Zasilanie			jednofazowe, ~230V, 50Hz						
Wydajność	chłodzenie	kW	1,1	2,2	2,8	3,6	4,5	5,6	7,1
	grzanie		1,3	2,8	3,2	4,1	5,0	6,3	8,0
Pobór mocy		W	23	25	25	29	35	36	84
Wydajność przepływu powietrza*	wysoki	m³/h	530/530	540	550	600	680	710	1030
	średni-wysoki		490/480	500	520	560	620	660	910
	średni		450/430	460	480	520	560	590	790
	średni-niski		420/380	420	440	480	500	520	680
	niski		390/340	390	400	430	440	460	560
cicha praca			350/300	350	350	390	390	400	450
Poziom ciśnienia akustycznego*	wysoki	dB(A)	34/34	34	35	37	38	41	50
	średni-wysoki		32/31	32	33	34	37	39	46
	średni		30/29	30	31	33	34	36	43
	średni-niski		28/26	28	29	31	32	33	39
	niski		27/24	27	27	29	30	30	35
cicha praca			25/21	25	25	27	27	27	30
Wymiary netto (Wys.×Szer.×Gł.)		mm	245×570×570	245×570×570	245×570×570	245×570×570	245×570×570	245×570×570	245×570×570
Masa		kg	14,5	15	15	15	15	17	17
Średnica przyłączy	ciecz (kielich)	mm	6,35	6,35	6,35	6,35	6,35	6,35	9,52
	gaz (kielich)		9,52	9,52	9,52	12,70	12,70	12,70	15,88
Średnica węża skroplin (wewn./zewn.)			25/32						
Maskownica	Model		UTG-UFYEC-W/UTG-UFYEC-W						
	Wymiary netto (WxSxG)	mm	50×620×620/50×700×700						
	Masa	kg	2,3/2,6						

Uwaga: Dane techniczne oparte są na następujących założeniach:  
 Chłodzenie: temperatura wewnętrzna 27°CDB / 19°CWB, temperatura zewnętrzna 35°CDB / 24°CWB.  
 Grzanie: temperatura wewnętrzna 20°CDB (15°CWB), temperatura zewnętrzna 7°CDB / 6°CWB.  
 Długość instalacji chłodniczej: 7,5 m; różnica poziomów: między jednostką zewn. i wewn. 0 m. Napięcie: 230 [V].  
 \*1: Ta wartość dotyczy pracy w trybie chłodzenia.

## Akcesoria opcjonalne

Ochrona wylotu powietrza: UTR-YDZB Maskownica: Maskownica: UTG-UFYEC-W, UTG-UFYEC-W  
 Moduł przyłączenia powietrza zewn.: UTZ-VXAA Zewnętrzny zasilacz: UTZ-GXXC  
 Dodatkowa izolacja przeciwwilgociowa: UTZ-KXGC Interfejs Wi-Fi: UTY-TFSXJ3,  
 Filtr z jonami srebra: UTD-HFAA FG-AC-WIF1Z1  
 Zdalny czujnik temperatury: UTY-XSZXZ1

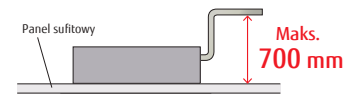

## Wymiary

(jednostki : mm)

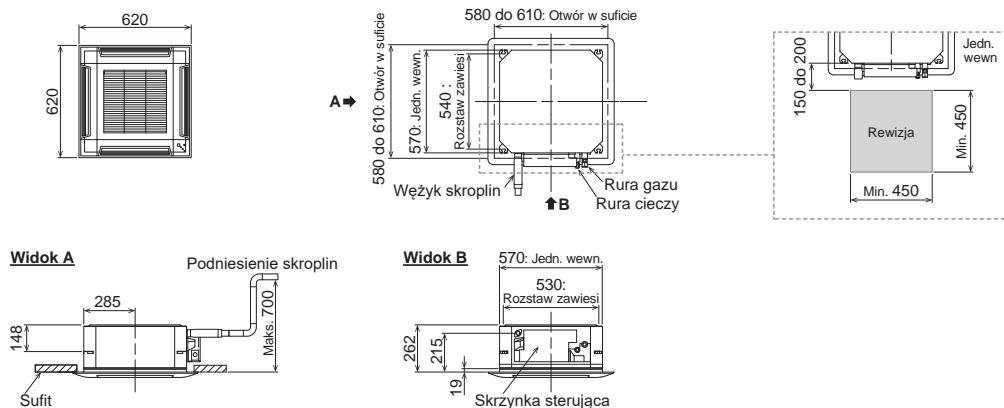

# Typ kasetonowy Slim

- nawiew obwodowy



- wbudowana pompa skroplin



## Wyjątkowy nawiew obwodowy

Nowe modele kasetonowe wyposażone w wentylator turbo z wysokowydajnym silnikiem zasilanym prądem stałym oraz żaluzjami usprawniającymi przepływ powietrza. Urządzenie realizuje nawiew po pełnym obwodzie kasety (360°).

- Wymiennik o dużym zagęszczeniu rur  $\varnothing 7\text{mm}$
- Silnik na prąd stały
- Wysokowydajny wentylator turbo
- Żaluzje usprawniające nawiew

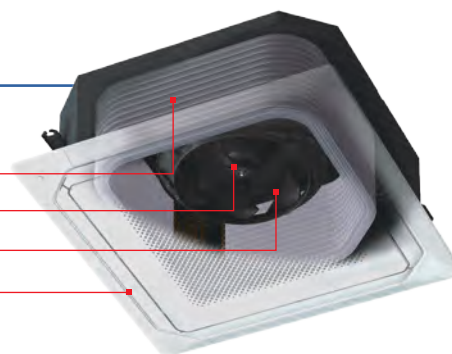

## Jednolity rozkład temperatury

Obwodowy nawiew o szerokim zasięgu, zapewnia komfortową klimatyzację w każdym zakątku pomieszczenia.



## Indywidualny kierunek nawiewu

Każdą z żaluzji można ustawić indywidualnie za pomocą pilota przewodowego. Dzięki temu klimatyzacja nie generuje przeciągów i możliwa jest regulacja kierunku nawiewu odpowiednio do układu pomieszczenia.

\* Tylko z sterownikiem przewodowym z ekranem dotykowym (UTY-RNRYZ5) i sterownikiem centralnym (UTY-DCGYZ2).

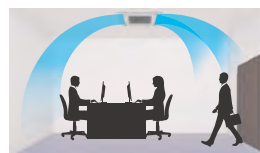

Komfortowa klimatyzacja, ograniczająca bezpośredni nawiew chłodnego powietrza i jednocześnie realizująca wachlowanie.

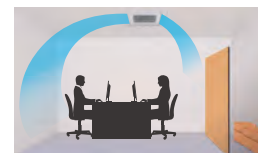

Efektywna klimatyzacja, dostosowana do układu pomieszczenia.

## Czujnik obecności wpływa na energooszczędność

Praca w trybie energooszczędnym rozpoczyna się automatycznie po wykryciu braku ruchu. Dostępne są dwa tryby: praca oszczędna i wstrzymanie pracy.

\* Tylko ze sterownikiem przewodowym z ekranem dotykowym (UTY-RNRYZ5) i sterownikiem centralnym (UTY-DCGYZ2).

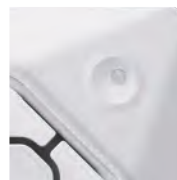

Czujnik obecności (opcja)

Możliwość wyboru 2 trybów

**Auto saving** Oszczędność energii w pustym pomieszczeniu

**Auto OFF** Zatrzymanie pracy po opuszczeniu pomieszczenia





### Dane techniczne

Model			AUXM018GLEH	AUXM024GLEH	AUXM030GLEH
Zasilanie			jednofazowe, ~230V, 50Hz		
Wydajność	chłodzenie	kW	5,6	7,1	9,0
	grzanie		6,3	8,0	10,0
Pobór mocy		W	20	25	49
Wydajność przepływu powietrza*	wysoki	m <sup>3</sup> /h	1 050	1 120	1 470
	średni-wysoki		930	1 050	1 160
	średni		900	930	1,070
	średni-niski		870	900	930
	niski		810	870	900
	cicha praca		780	780	780
Poziom ciśnienia akustycznego*	wysoki	dB(A)	33	35	40
	średni-wysoki		32	33	36
	średni		31	32	34
	średni-niski		30	31	32
	niski		29	30	31
	cicha praca		28	28	28
Wymiary netto (Wys.×Szer.×Gł.)		mm	246×840×840		
Masa		kg	24,0	24,5	24,5
Średnica przyłączy	ciecz (kielich)	mm	6,35	9,52	9,52
	gaz (kielich)		12,70	15,88	15,88
Średnica węża skroplin (wewn./zewn.)			25/32		
Maskownica	Model		UTG-UKYC-W/UTG-UKYA-B		
	Wymiary netto (WxSxG)	mm	53×950×950		
	Masa	kg	6,0		

Uwaga: Dane techniczne oparte są na następujących założeniach:  
 Chłodzenie: temperatura wewnętrzna 27°CDB / 19°CWB, temperatura zewnętrzna 35°CDB / 24°CWB.  
 Grzanie: temperatura wewnętrzna 20°CDB (15°CWB), temperatura zewnętrzna 7°CDB / 6°CWB.  
 Długość instalacji chłodniczej: 7,5 m; różnica poziomów: między jednostką zewn. i wewn. 0 m. Napięcie: 230 [V].  
 Jeżeli AUX\*018GLEH podłączana jest do innej jednostki zewnętrznej niż J-IVL, średnica rury = Ø9,52/Ø15,88 (ciecz/gaz).  
 Jeżeli AUXK036GLEH, AUXK045GLEH i AUXK054GLEH podłączane są do innej jednostki niż J-IVL, średnica rury gazowej = Ø19,05.

### Akcesoria opcjonalne

Czujnik obecności:	UTY-SHZXC	Ośłona wylotu powietrza:	UTR-YDZK	Odbiornik podczerwieni:	UTY-LBHxD
Szeroki panel:	UTG-AKXA-W	Dodatkowa izolacja przeciwwilgociowa:	UTZ-KXRA	Interfejs Wi-Fi:	UTY-TFSXJ3,
Podkładka pod panel:	UTG-BKXA-W	Maskownica:	UTG-UKYC-W,		FG-AC-WIF1Z1
Moduł przyłączenia powietrza zewn.:	UTZ-VXRA		UTG-UKYA-B	Filtr z jonami srebra:	UTD-HFRA
		Zewnętrzny zasilacz:	UTZ-GXXA,	Zdalny czujnik temperatury:	UTY-XS2XZ1
			UTZ-GXXC*		

### Wymiary

(Jednostki : mm)

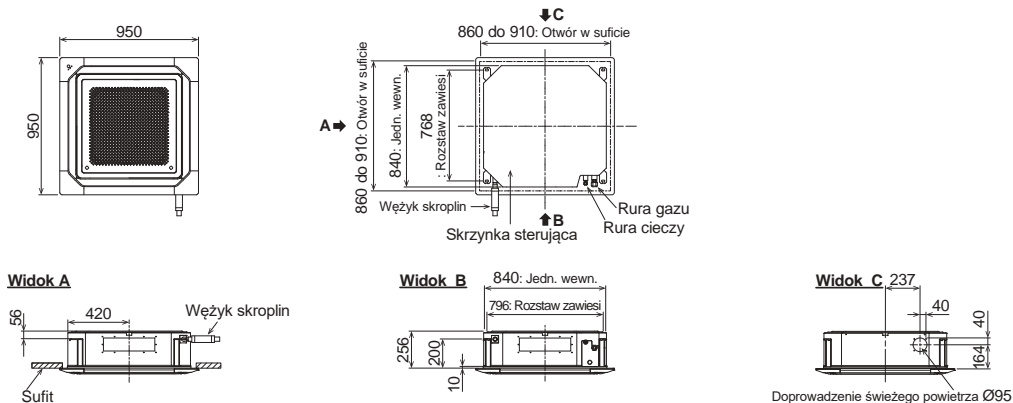

# Typ kasetonowy Duży

- nawiew obwodowy



- wbudowana pompka skroplin

## Wyjątkowy nawiew obwodowy

Nowe modele kasetonowe wyposażone w wentylator turbo z wysokowydajnym silnikiem zasilanym prądem stałym oraz żaluzjami usprawniającymi przepływ powietrza. Urządzenie realizuje nawiew po pełnym obwodzie kasety (360°).

- Wymiennik o dużym zagęszczeniu rur  $\varnothing 7$  mm
- Silnik na prąd stały
- Wysokowydajny wentylator turbo
- Żaluzje usprawniające nawiew

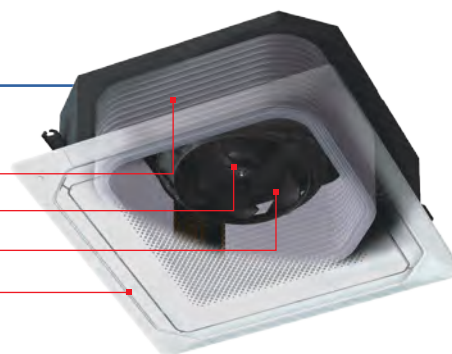

## Jednolity rozkład temperatury

Obwodowy nawiew o szerokim zasięgu, zapewnia komfortową klimatyzację w każdym zakątku pomieszczenia.



## Indywidualny kierunek nawiewu

Każdą z żaluzji można ustawić indywidualnie za pomocą pilota przewodowego. Dzięki temu klimatyzacja nie generuje przeciągów i możliwa jest regulacja kierunku nawiewu odpowiednio do układu pomieszczenia.

\* Tylko ze sterownikiem przewodowym z ekranem dotykowym (UTY-RNRYZ5) i sterownikiem centralnym (UTY-DCGYZ2).

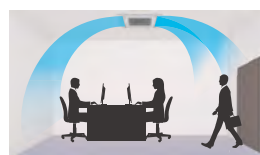

Komfortowa klimatyzacja ograniczająca bezpośredni nawiew chłodnego powietrza i jednocześnie realizująca wachlowanie.

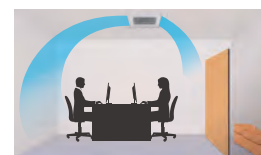

Efektywna klimatyzacja, dostosowana do układu pomieszczenia.

## Czujnik obecności wpływa na energooszczędność

Praca w trybie energooszczędnym rozpoczyna się automatycznie po wykryciu braku ruchu. Dostępne są dwa tryby: praca oszczędna i wstrzymanie pracy.

\* Tylko ze sterownikiem przewodowym z ekranem dotykowym (UTY-RNRYZ5) i sterownikiem centralnym (UTY-DCGYZ2).



Czujnik obecności (opcja)

Możliwość wyboru 2 trybów

**Auto saving** Oszczędność energii w pustym pomieszczeniu

**Auto OFF** Zatrzymanie pracy po opuszczeniu pomieszczenia

**Model : AUXK018GLEH / AUXK024GLEH / AUXK030GLEH  
AUXK034GLEH / AUXK036GLEH / AUXK045GLEH  
AUXK054GLEH**



### Dane techniczne

Model			AUXK018GLEH	AUXK024GLEH	AUXK030GLEH	AUXK034GLEH	AUXK036GLEH	AUXK045GLEH	AUXK054GLEH
Zasilanie			jednofazowe, ~230V, 50Hz						
Wydajność	chłodzenie	kW	5,6	7,1	9,0	10,0	11,2	12,5	14,0
	grzanie		6,3	8,0	10,0	11,2	12,5	14,0	16,0
Pobór mocy			40	40	47	47	61	89	116
Wydajność przepływu powietrza*	wysoki	m³/h	1 420	1 420	1 440	1 440	1 620	1 820	2 040
	średni-wysoki		1 360	1 360	1 400	1 400	1 500	1 590	1 800
	średni		1 300	1 300	1 340	1 340	1 400	1 500	1 590
	średni-niski		1 270	1 270	1 300	1 300	1 340	1 400	1 440
	niski		1 200	1 200	1 280	1 280	1 280	1 300	1 300
	cicha praca		1 150	1 150	1 150	1 150	1 150	1 150	1 150
Poziom ciśnienia akustycznego*	wysoki	dB(A)	38	38	39	39	41	44	47
	średni-wysoki		37	37	38	38	40	42	45
	średni		36	36	37	37	38	40	42
	średni-niski		35	35	36	36	37	38	39
	niski		34	34	35	35	36	36	36
	cicha praca		33	33	33	33	33	33	33
Wymiary netto (Wys.×Szer.×Gł.)			mm 288×840×840						
Masa			26,5	26,5	29,5	29,5	29,5	29,5	29,5
Średnica przyłączy	ciecz (kielich)	mm	6,35	9,52	9,52	9,52	9,52	9,52	9,52
	gaz (kielich)		12,70	15,88	15,88	15,88	15,88	15,88	15,88
Średnica węża skroplin (wewn./zewn.)			25/32						
Maskownica	Model	UTG-UKYC-W/UTG-UKYA-B							
	Wymiary netto (WxSxG)	mm	53×950×950						
	Masa	kg	6,0						

Uwaga: Dane techniczne oparte są na następujących założeniach:

Chłodzenie: temperatura wewnętrzna 27°CDB / 19°CWB, temperatura zewnętrzna 35°CDB / 24°CWB.

Grzanie: temperatura wewnętrzna 20°CDB (15°CWB), temperatura zewnętrzna 7°CDB / 6°CWB.

Długość instalacji chłodniczej: 7,5 m; różnica poziomów: między jednostką zewn. i wewn. 0 m. Napięcie: 230 [V].

Jeżeli AUX\*018GLEH podłączana jest do innej jednostki zewnętrznej niż J-IVL, średnica rury = Ø9,52/Ø15,88 (ciecz/gaz).

Jeżeli AUXK036GLEH, AUXK045GLEH i AUXK054GLEH podłączane są do innej jednostki niż J-IVL, średnica rury gazowej = Ø19,05.

### Akcesoria opcjonalne

Czujnik obecności:

UTY-SHZXC

Ośłona wylotu powietrza:

UTR-YDZK

Odbiornik podczerwieni:

UTY-LBHXD

Szeroki panel:

UTG-AKXA-W

Dodatkowa izolacja przeciwwilgociowa:

UTZ-KXRA

Interfejs Wi-Fi:

UTY-TFSXJ3,

Podkładka pod panel:

UTG-BKXA-W

Maskownica:

UTG-UKYC-W,

Filtr z jonami srebra:

FG-AC-WIF1Z1

Moduł przyłączenia powietrza zewn.:

UTZ-VXRA

Zewnętrzny zasilacz:

UTG-UKYA-B

Zdalny czujnik temperatury:

UTD-HFRA  
UTY-XS2XZ1

### Wymiary

(Jednostki : mm)

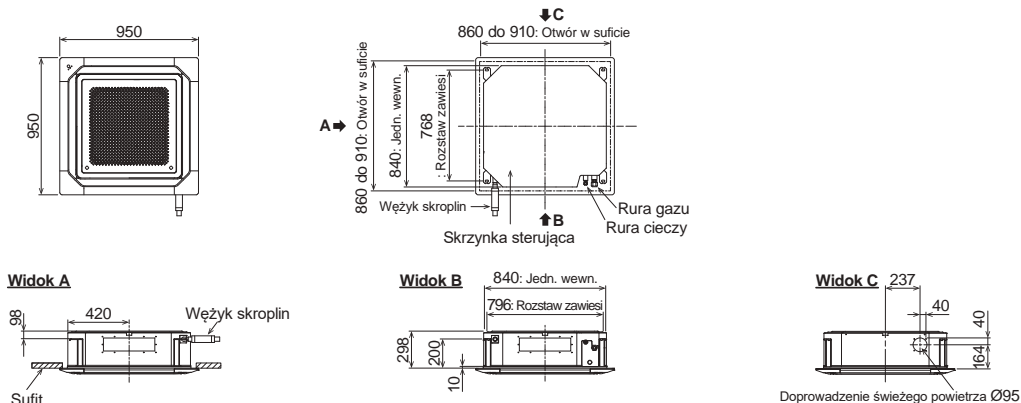

## Typ kasetonowy z nawiewem 1-stronnym



### Kompaktowa obudowa

Kompaktowe rozmiary ułatwiają montaż tych urządzeń w różnych lokalizacjach i otoczeniu handlowym.

- Wysokość obudowy każdego modelu poniżej 200 mm.
- Szerokość wszystkich modeli od 4 do 12 kBTU nie przekracza 1000 mm.
- Obudowa o głębokości 570 mm idealnie dostosowana do konstrukcji sufitu podwieszanego.

Wymiary (maskownica) (Jednostki : mm)

	4	7	9	12	14	18	24
H		198 (43)				198 (43)	
W		785 (950)				1 190 (1 360)	
D		570 (620)				570 (620)	



### Szeroki strumień nawiewanego powietrza

Duża trójkątna żaluzja o szerszym, regulowanym zakresie nawiewu, kieruje powietrze do najdalszych zakątków pomieszczenia.



W trybie chłodzenia, poziomy strumień powietrza dociera do najdalszych zakątków pomieszczenia i nie jest kierowany bezpośrednio na użytkowników zapewniając komfortową klimatyzację.



W trybie grzania, ciepłe powietrze kierowane jest w dół ku podłodze, w celu ogrzania dolnych partii pomieszczenia, zachowując relatywny chłód w jego górnej części.

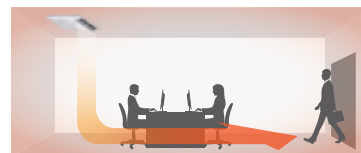

Uwaga: Rysunek koncepcyjny. Wydajność klimatyzatora może różnić się w zależności od montażu, wielkości pomieszczenia i odległości od ściany.

### Cicha praca

Urządzenia generują niski poziom hałasu podczas pracy, dzięki czemu stanowią idealne rozwiązanie dla pokoi hotelowych.



**Model : AUXV004GLEH / AUXV007GLEH / AUXV009GLEH  
AUXV012GLEH / AUXV014GLEH / AUXV018GLEH  
AUXV024GLEH**



AUXV004/007/009/012GLEH



AUXV014/018/024GLEH

**Dane techniczne**

Model			AUXV004GLEH	AUXV007GLEH	AUXV009GLEH	AUXV012GLEH	AUXV014GLEH	AUXV018GLEH	AUXV024GLEH	
Zasilanie			jednofazowe, ~230V, 50Hz							
Wydajność	chłodzenie	kW	1,1	2,2	2,8	3,6	4,5	5,6	7,1	
	grzanie		1,3	2,8	3,2	4,0	5,0	6,3	8,0	
Pobór mocy			30/30	42/42	42/42	60/60	38/38	56/56	99/99	
Przepływ powietrza*	wysoki	m <sup>3</sup> /h	460	550	550	670	720	890	1,150	
	średni-wysoki		440	440	440	520	660	840	1,020	
	średni		420	420	420	480	630	770	940	
	średni-niski		400	400	400	450	600	710	790	
	niski		380	380	380	410	580	660	700	
Cicha praca			360	360	360	360	550	580	610	
Ciśnienie akustyczne*	wysoki	dB(A)	38	42	42	45	37	44	49	
	średni-wysoki		37	37	37	41	36	43	47	
	średni		36	36	36	39	35	40	45	
	średni-niski		35	35	35	38	34	38	42	
	niski		33	33	33	36	33	36	39	
Cicha praca			32	32	32	32	32	34	36	
Wymiary netto (W x S x G)			mm	198×785×570	198×785×570	198×785×570	198×785×570	198×1 190×570	198×1 190×570	198×1 190×570
Masa			kg	18	19	19	19	26	26	27
Średnica przyłączy	ciecz (kielich)	mm	6,35	6,35	6,35	6,35	6,35	6,35	9,52	
	gaz (kielich)		9,52	9,52	9,52	12,70	12,70	12,70	15,88	
Średnica wężyka skroplin (wewn./zewn.)			25/32							
Maskownica	Model	UTG-UNYA-W						UTG-UNYB-W		
	Wymiary netto (W×S×G)	mm	43×950×620						43×1 360×620	
	Masa	kg	6,5						8,5	

Uwaga: Dane techniczne oparte są na następujących założeniach:

Chłodzenie: temperatura wewnętrzna 27°CDB / 19°CWB, temperatura zewnętrzna 35°CDB / 24°CWB.

Grzanie: temperatura wewnętrzna 20°CDB / (15°CWB), temperatura zewnętrzna 7°CDB / 6°CWB.

Długość instalacji chłodniczej: 7,5 m; różnica poziomów: między jednostką zewnętrzną i wewnętrzną 0 m. Napięcie: 230 [V].

**Akcesoria opcjonalne**

- Interfejs Wi-Fi: UTY-TFSXJ3, FG-AC-WIF1Z1
- Odbiornik podczerwieni: UTY-TRHX
- Maskownica: UTG-UNYA-W (004-012), UTG-UNYB-W (014-024)
- Zewnętrzny zasilacz: UTZ-GXXA, UTZ-GXXC
- Zdalny czujnik temperatury: UTY-XSZXZ1

**Elastyczny montaż**

Nowy zestaw rurek przyłączeniowych w kształcie litery L zwiększa swobodę montażu. Wbudowana pompka skroplin w standardzie, wysokość podnoszenia maks. 700 mm.

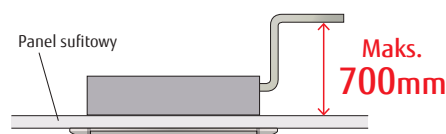

**Wymiary**

(Jednostki : mm)

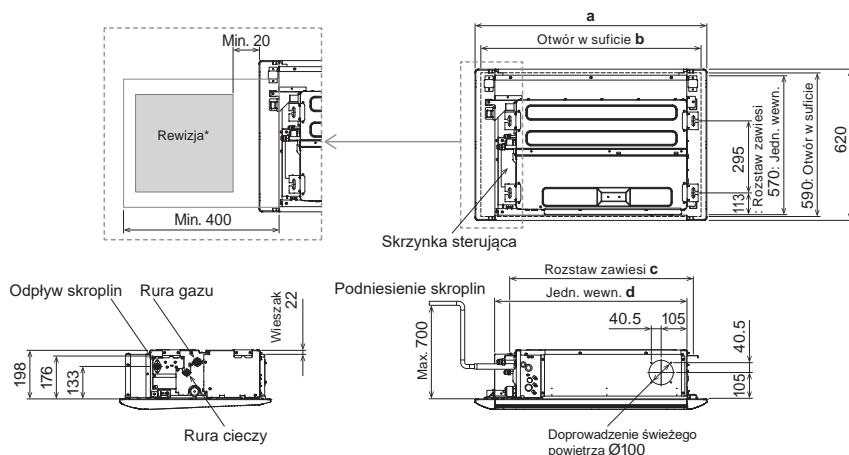

	AUXV 004 / 007 / 009 / 012 GLEH	AUXV 014 / 018 / 024 GLEH
a	950	1,360
b	920	1,330
c	752	1,152
d	785	1,190

\*Kształt otworu rewizyjnego zależy od sposobu montażu. Dodatkowe informacje dostępne są w instrukcji montażowej.

# Typ kasetonowy - z nawiewem 3D



- wbudowana pompka skroplin



## Indywidualne sterowanie wylotami powietrza

Funkcja „komfortowego sterowania nawiewem” umożliwia automatyczne dostosowanie lewego, prawego i centralnego wylotu powietrza dla zapewnienia najwyższego poziomu komfortu.

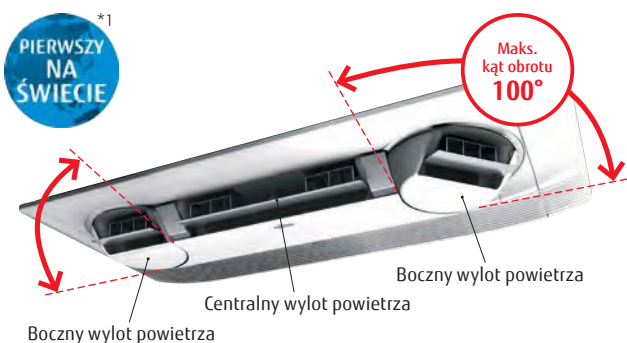

\*1: Pierwszy raz w 2018 roku: klimatyzatory dla domów (badania własne)

## Rozkład temperatury w trybie chłodzenia i grzania (przy ustawieniu komfortowego nawiewu)

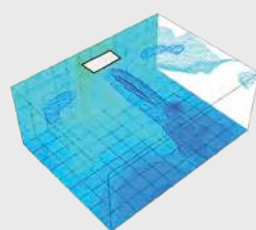

### Chłodzenie

Stabilna praca w trybie chłodzenia przy temperaturze zewnętrznej 35°C, nastawa temperatury 18°C, wysoki bieg wentylatora, pomieszczenie testowe o powierzchni 40 m<sup>2</sup>, jednostka AUXS024GLEH.

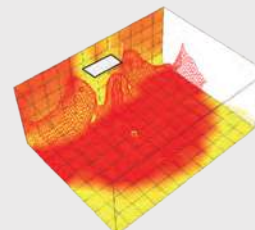

### Grzanie

Stabilna praca w trybie grzania przy temperaturze zewnętrznej 7°C, nastawa temperatury 30°C, wysoki bieg wentylatora, pomieszczenie testowe o powierzchni 40 m<sup>2</sup>, jednostka AUXS024GLEH.

## Indywidualnie sterowanie nawiewem

Jednostka wyposażona w funkcję „indywidualnego sterowania nawiewem”, optymalizuje ustawienia nawiewu odpowiednio do miejsca montażu.



Boczne wyloty powietrza ustawione odpowiednio do sposobu wykorzystania klimatyzacji gwarantują bezstratną pracę.

Optymalne sterowanie nawiewem powietrza podnosi komfort w długich pomieszczeniach.

## Indywidualne sterowanie wylotami

Strumieniem powietrza nawiewanego z poszczególnych wylotów można sterować indywidualnie za pomocą pilota przewodowego (z ekranem dotykowym) i sterownika centralnego\*.



Pilot przewodowy z ekranem dotykowym  
UTY-RNRYZ5



Sterownik centralny  
UTY-DCGYZ3

\*Tylko z sterownikiem przewodowym (ekran dotykowy) UTY-RNRYZ5 i sterownikiem centralnym (UTY-DCGYZ3).

## Wysoka energooszczędność

„Nowa konstrukcja” z dużym wlotem i płynnym nawiewem ogranicza straty powietrza, gwarantując najwyższą klasę energooszczędności.

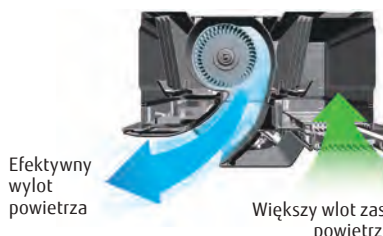

Efektywny wylot powietrza

Większy wlot zasysanego powietrza

Niższy pobór mocy\*  
**20 W**

\*: Klasa 5,6 kW



### Dane techniczne

Model			AUXS018GLEH	AUXS024GLEH
Zasilanie			jednofazowe, ~230V, 50Hz	
Wydajność	chłodzenie	kW	5,60	7,10
	grzanie		6,30	8,00
Pobór mocy		W	20/28	34/43
Wydajność przepływu powietrza*	wysoki	m <sup>3</sup> /h	750/870	950/1,040
	średni-wysoki		710/830	890/990
	średni		690/780	860/930
	średni-niski		660/740	810/880
	niski		630/700	770/840
cicha praca			540/540	540/540
Poziom ciśnienia akustycznego*	wysoki	dB(A)	38/41	43/46
	średni-wysoki		36/40	42/45
	średni		35/39	41/43
	średni-niski		35/37	40/42
	niski		33/36	38/40
cicha praca			29/29	29/29
Wymiary netto (Wys.×Szer.×Gł.)		mm	200×1 240×500	200×1 240×500
Masa		kg	25	25
Średnica przyłączy	ciecz (kielich)	mm	6,35	9,52
	gaz (kielich)		12,70	15,88
Średnica węża skroplin (wewn./zewn.)			25/32	
Maskownica	Model		UTG-USYA-W	
	Wymiary netto (WxSxG)	mm	85×1 350×580	
	Masa	kg	11,5	

Uwaga: Dane techniczne oparte są na następujących założeniach:

Chłodzenie: temperatura wewnętrzna 27°CDB / 19°CWB, temperatura zewnętrzna 35°CDB / 24°CWB.

Grzanie: temperatura wewnętrzna 20°CDB (15°CWB), temperatura zewnętrzna 7°CDB / 6°CWB.

Długość instalacji chłodniczej: 7,5 m; różnica poziomów: między jednostką zewn. i wewn. 0 m. Napięcie: 230 [V].

\*: Ta wartość dotyczy pracy w "trybie chłodzenia / grzania".

### Akcesoria opcjonalne

Interfejs Wi-Fi:	UTY-TFSXJ3
	FG-AC-WIF1Z1
Odbiornik podczerwieni:	UTY-TRHX
Maskownica:	UTG-USYA-W
Zewnętrzny zasilacz:	UTZ-GXXA
	UTZ-GXXC
Zdalny czujnik temperatury:	UTY-XSZXZ1

### Wymiary

(Jednostki : mm)

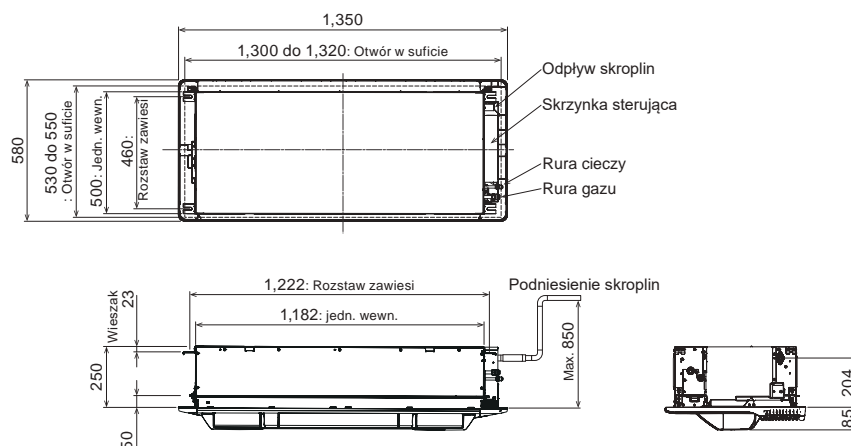

# Typ kanałowy Niski spręż Mini

- z pompką skroplin

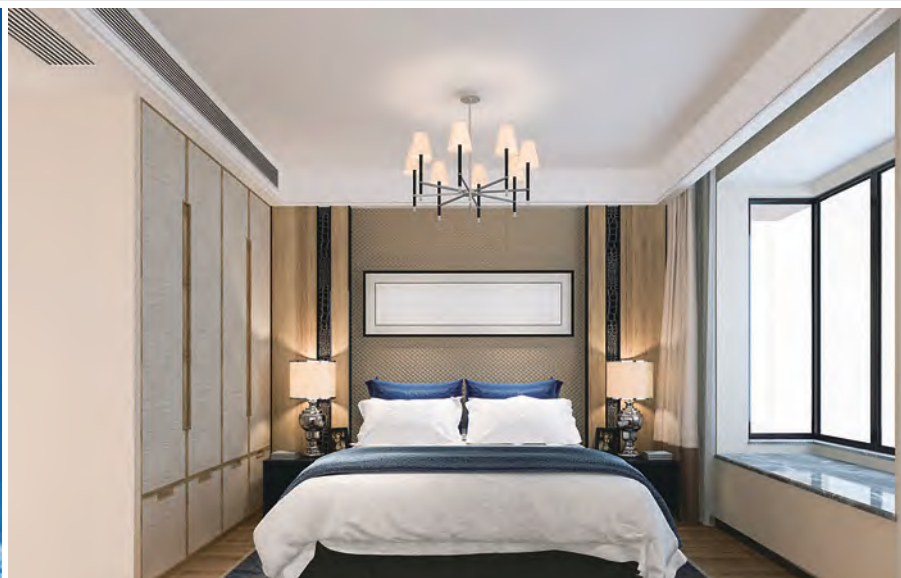

## Idealny dla dużych przestrzeni mieszkalnych

- Kompaktowa konstrukcja o głębokości 450 mm i wysokości 198 mm, pozwoliła zredukować przestrzeń montażową do minimum
- Wymiary: głębokość 450 mm, wysokość 198 mm; objętość o 30% mniejsza w porównaniu z dotychczasowym modelem
- Lekka konstrukcja: 16 kg – o 10% mniej

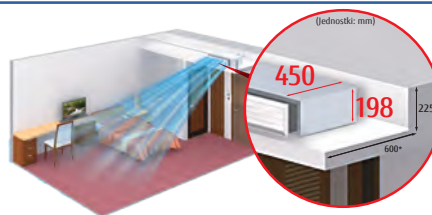

\*: Minimalne wymiary montażowe

## Optymalny przepływ powietrza i cicha praca

Radykalnie niższy poziom natężenia dźwięku dzięki zastosowaniu stabilizatora przepływu powietrza.

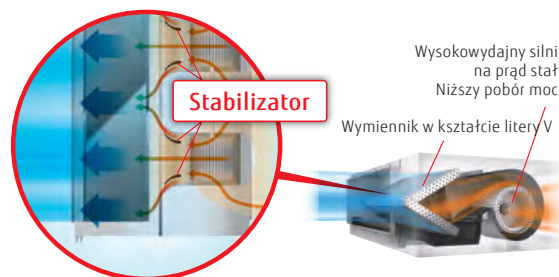

## 6 biegów wentylatora\*

Sześć dostępnych ustawień nawiewu pozwala na montaż tego modelu w pomieszczeniach wymagających ciszy.

Niski poziom dźwięku  
**20 dB(A)**

dla modelu 04

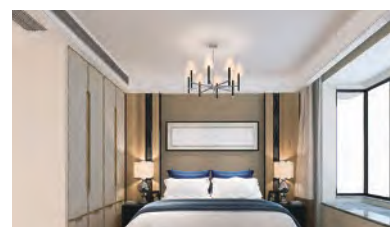

\* Kompatybilne sterowniki:  
UTY-RNRYZ5/UTY-RLRY/UTY-RSRV/UTY-RHRV/UTY-DCGYZ2/UTY-ALGXZ1/UTY-APGXZ1

## Uproszczona konstrukcja i konserwacja odprowadzania skroplin

Zastosowanie silnika wentylatora na prąd stały umożliwia zmianę dostępnego sprężu w zakresie od 0 do 50 Pa\*. Ustawienia sprężu można zmienić za pomocą pilota.  
\*: 0 do 30 Pa. (modele 004-012)

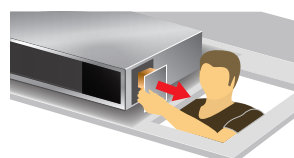

**Wbudowana pompka skroplin w standardzie:**  
Uproszczony serwis.  
Podzespoły można wymieniać z boku urządzenia, co znacznie ułatwia serwisowanie systemu.



**Model : ARXK004GLGH / ARXK007GLGH / ARXK009GLGH  
ARXK012GLGH / ARXK014GLGH / ARXK018GLGH  
ARXK024GLGH**

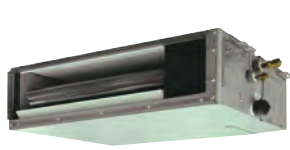

ARXK004/007/009/012/014GLGH



ARXK018GLGH



ARXK024GLGH

**Dane techniczne**

Model			ARXK004GLGH	ARXK007GLGH	ARXK009GLGH	ARXK012GLGH	ARXK014GLGH	ARXK018GLGH	ARXK024GLGH
Zasilanie			jednofazowe, ~230V, 50Hz						
Wydajność	chłodzenie	kW	1,1	2,2	2,8	3,6	4,5	5,6	7,1
	grzanie		1,3	2,8	3,2	4,0	5,0	6,3	8,0
Pobór mocy		W	26	28	28	35	66	73	80
Wydajność przepływu powietrza	wysoki	m³/h	460	460	460	550	760	930	1 160
	średni-wysoki		440	440	440	520	660	840	1 060
	średni		420	420	420	480	560	740	960
	średni-niski		400	400	400	450	490	640	860
	niski		370	370	370	410	410	540	750
	cicha praca		340	340	340	340	340	470	610
Zakres sprężu		Pa	0 do 30	0 do 30	0 do 30	0 do 30	0 do 50	0 do 50	0 do 50
Standardowy spręż			10	10	10	10	15	15	15
Poziom ciśnienia akustycznego	wysoki	dB(A)	25	26	26	29	34	33	32
	średni-wysoki		24	25	25	27	31	30	30
	średni		23	24	24	26	28	28	28
	średni-niski		22	23	23	25	26	26	27
	niski		21	22	22	24	24	24	25
	cicha praca		20	21	21	22	22	22	22
Wymiary netto (Wys.×Szer.×Gł.)		mm	198×700×450	198×700×450	198×700×450	198×700×450	198×700×450	198×900×450	198×1 100×450
Masa		kg	14,5	15,5	15,5	16	16	19	22,5
Średnica przyłączy	ciecz (kielich)	mm	6,35	6,35	6,35	6,35	6,35	6,35	9,52
	gaz (kielich)		9,52	9,52	9,52	12,70	12,70	12,70	15,88
Średnica węża skroplin (wewn./zewn.)			25/32						

Uwaga: Dane techniczne oparte są na następujących założeniach:  
Chłodzenie: temperatura wewnętrzna 27°CDB / 19°CWB, temperatura zewnętrzna 35°CDB / 24°CWB.  
Grzanie: temperatura wewnętrzna 20°CDB (15°CWB), temperatura zewnętrzna 7°CDB / 6°CWB.  
Długość instalacji chłodniczej: 7,5 m; różnica poziomów: między jednostką zewn. i wewn. 0 m. Napięcie: 230 [V].

**Akcesoria opcjonalne**

Zdalny czujnik temperatury:	UTY-XSZXZ1	Zewnętrzny zasilacz:	UTZ-GXXA
Odbiornik podczerwieni:	UTY-TRHX		UTZ-GXXC
Filtr z jonami srebra:	UTD-HFTA (004-014) UTD-HFTB (018) UTD-HFTC (024)	Automatyczna kratka nawiewna:	UTD-GXTA-W (004-014) UTD-GXTB-W (018) UTD-GXTC-W (024) FG-AC-WIF1Z1 UTY-TFSXJ3, UTY-TFSXZ1 (002-024)
		Interfejs Wi-Fi:	

**Automatyczna kratka nawiewna (Opcja)**

Wąska konstrukcja zapewnia komfortowy i szeroki strumień powietrza. Automatyczna kratka nawiewna gwarantuje komfortową klimatyzację na całej przestrzeni, od sufitu do podłogi, oraz doskonale komponuje się z wystrojem wnętrza (opcja).



**Wymiary**

(Jednostki : mm)

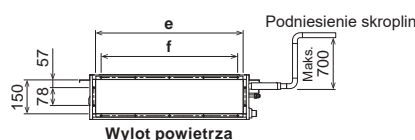
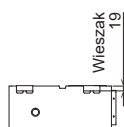
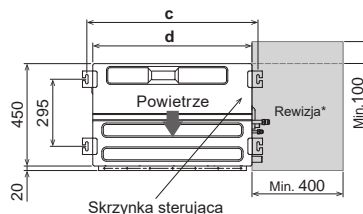
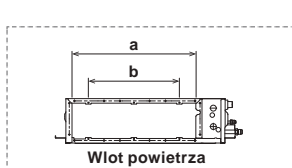

	ARXK 004-014GLGH	ARXK018GLGH	ARXK024GLGH
a	575	775	975
b	P200x2=400	P200x3=600	P200x4=800
c	752	952	1,152
d	700	900	1,100
e	650	850	1,050
f	P100x6=600	P100x8=800	P100x10=1,000

\*Kształt otworu rewizyjnego zależy od sposobu montażu. Dodatkowe informacje dostępne są w instrukcji montażowej.

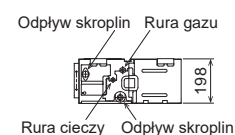

# Typ kanałowy Niski spręż Slim / Slim do zabudowy



## Smukła konstrukcja

Smukła obudowa umożliwia montaż w wąskiej przestrzeni międzysufitowej.

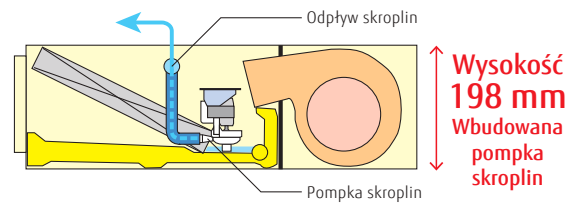

## Wlot powietrza

Kierunek wlotu powietrza można dostosować do warunków montażu.

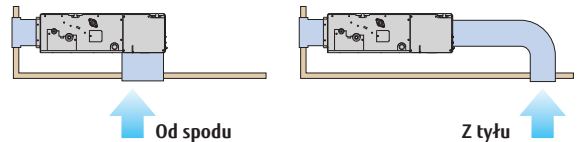

## Elastyczny montaż

Zabudowa w stropie

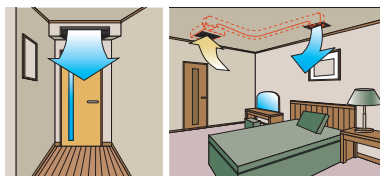

Zabudowa przy podłodze

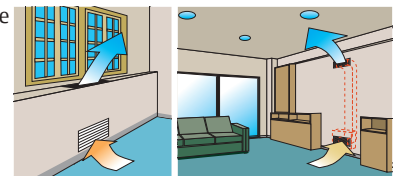

## Szeroki zakres sprężu dyspozycyjnego

Zastosowanie silnika wentylatora na prąd stały umożliwia zmianę dostępnego sprężu w zakresie od 0 do 90 Pa. Ustawienia sprężu można zmienić za pomocą pilota.



Zakres sprężu  
**0 do 90 Pa**

\*dla modelu 024 zakres sprężu wynosi od 0 do 50 Pa

## Filtr (akcesoria)

ARXD04/007/009/012/014/018 ARXD024

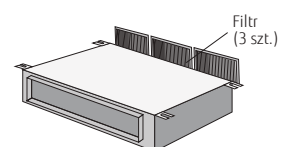
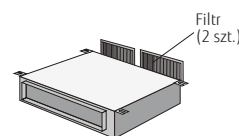

**Model : ARXD04GALH / ARXD007GLEH / ARXD009GLEH  
ARXD012GLEH / ARXD014GLEH / ARXD018GLEH  
ARXD024GLEH**



ARXD04GALH  
ARXD007/009/012/014GLEH



ARXD018GLEH



ARXD024GLEH

Typ Slim  
do zabudowy  
przy podłodze



**Dane techniczne**

Model			ARXD04GALH*	ARXD007GLEH	ARXD009GLEH	ARXD012GLEH	ARXD014GLEH	ARXD018GLEH	ARXD024GLEH	
Zasilanie			jednofazowe, ~230V, 50Hz							
Wydajność	chłodzenie	kW	1,1	2,2	2,8	3,6	4,5	5,6	7,1	
	grzanie		1,3	2,8	3,2	4,0	5,0	6,3	8,0	
Pobór mocy			W	40	44	50	54	92	83	122
Wydajność przepływu powietrza	wysoki	m <sup>3</sup> /h	510	550	600	600	800	940	1 330	
	średni-wysoki		-	480	510	530	680	820	1 140	
	średni		400/470*1	440	460	490	600	730	1 020	
	średni-niski		-	410	420	450	520	630	900	
	niski		320/440*1	370	370	410	440	540	780	
	cicha praca		-	320	320	340	340	470	610	
Zakres sprężu			Pa	0 do 90	0 do 90	0 do 90	0 do 90	0 do 90	0 do 90	
Standardowy spręż				25	25	25	25	25	25	
Poziom ciśnienia akustycznego	wysoki	dB(A)	26	28	29	30	34	34	35	
	średni-wysoki		-	26	27	28	32	31	31	
	średni		21/25*1	25	25	27	30	29	29	
	średni-niski		-	24	24	26	28	27	27	
	niski		20/22*1	22	22	24	25	25	24	
	cicha praca		-	21	21	22	22	23	21	
Wymiary netto (Wys. x Szer. x Gł.)			mm	198x700x620	198x700x620	198x700x620	198x700x620	198x900x620	198x1 100x620	
Masa			kg	17	17	17	18	22	26	
Średnica przyłączy	ciecz (kielich)	mm	6,35	6,35	6,35	6,35	6,35	6,35	9,52	
	gaz (kielich)		12,70	9,52	9,52	12,70	12,70	12,70	15,88	
Średnica węża skroplin (wewn./zewn.)						25/32				

Uwaga: Dane techniczne oparte są na następujących założeniach:  
Chłodzenie: temperatura wewnętrzna 27°CDB / 19°CWB, temperatura zewnętrzna 35°CDB / 24°CWB.  
Grzanie: temperatura wewnętrzna 20°CDB (15°CWB), temperatura zewnętrzna 7°CDB / 6°CWB.  
Długość instalacji chłodniczej: 7,5 m; różnica poziomów: między jednostką zewn. i wewn. 0 m. Napięcie: 230 [V].  
\*1: Ta wartość dotyczy pracy w trybie chłodzenia.  
\*: Urządzenia ARXD04GALH nie można podłączyć do serii J-IVS / J-IV / J-IVL / VR-IV.

**Akcesoria opcjonalne**

Zdalny czujnik temperatury:	UTY-XSXXZ1	Zewnętrzny zasilacz:	UTZ-GXXA
Odbiornik podczerwieni:	UTB-YWC (04)		UTZ-GXXC
	UTY-TRHX (007-024)	Automatyczna kratka nawiewna:	UTD-GXTA-W (04, 007-014)
	UTY-TFSXJ3 (007-024)		UTD-GXTB-W (018)
Interfejs Wi-Fi:	UTY-TFSXZ1 (007-024)		UTD-GXTC-W (024)
	FG-RC-WIF1Z2 (04)	Filtr z jonami srebra:	UTD-HFTA (04, 007-014)
	FG-AC-WIF1Z1 (007-024)		UTD-HFTB (018)
			UTD-HFTC (024)

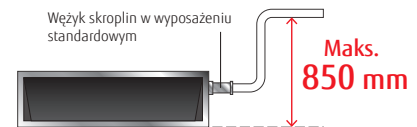

**Wymiary**

(jednostki : mm)

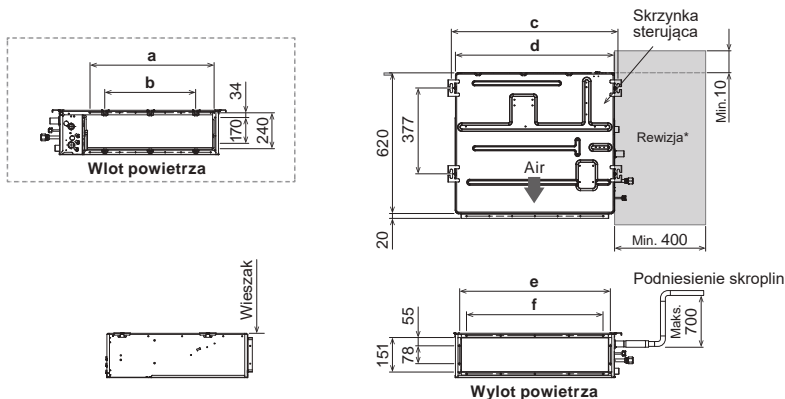

	ARXD04GALH ARXD007-014GLEH	ARXD018GLEH	ARXD024GLEH
a	574	774	974
b	P200x2=400	P200x3=600	P200x4=800
c	734	934	1,134
d	700	900	1,100
e	650	850	1,050
f	P100x6=600	P100x8=800	P100x10=1,000

\*Kształt otworu rewizyjnego zależy od sposobu montażu. Dodatkowe informacje dostępne są w instrukcji montażowej.

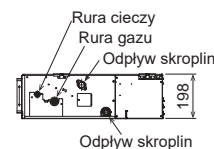

# Typ kanałowy

## Średni spręż

### Normal

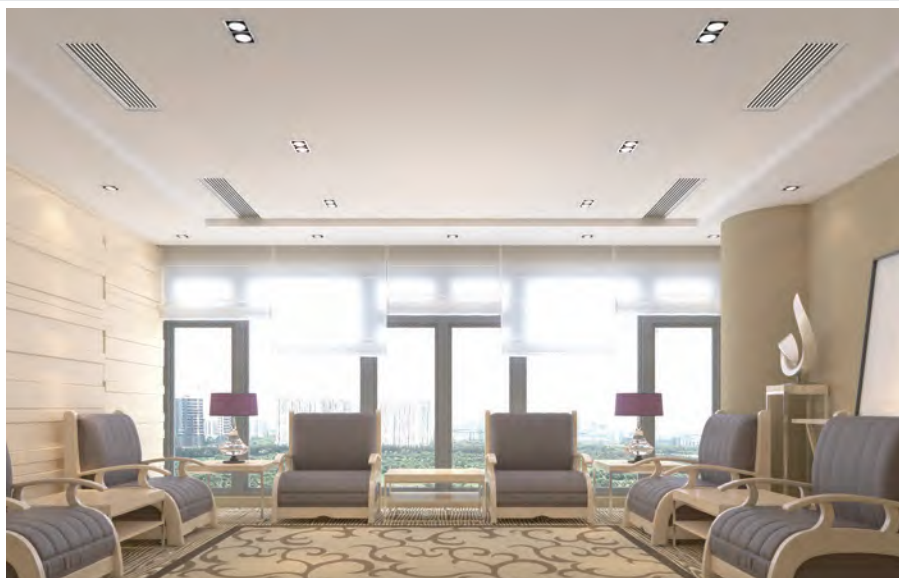

### Płaska i kompaktowa konstrukcja

Wąska i kompaktowa budowa jednostki wewnętrznej, z modułem sterującym umieszczonym z boku urządzenia, umożliwia montaż w ograniczonej przestrzeni międzysufitowej.

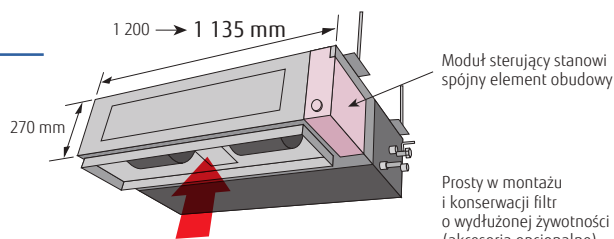

### Uproszczony serwis

Dzięki podziałowi dolnego panelu na dwie części – przednią i tylną, udało się uzyskać lepsze parametry konstrukcyjne klimatyzatora. Możliwy jest również demontaż osłony wentylatora nawiewnego w dwóch modułach – górnym i dolnym. Obsługę czy demontaż silnika i wentylatora upraszcza możliwość zdjęcia tylnego panelu oraz dolnej części osłony, bez konieczności demontażu głównej obudowy.

### Konfiguracja z powietrzem zasysanym z tyłu

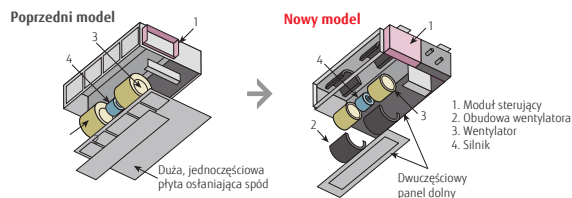

### Sposoby montażu

#### Zabudowa w suficie

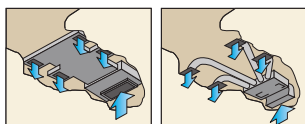

#### Zawieszenie pod sufitem

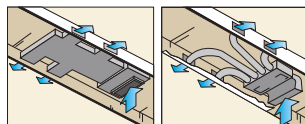

### Dwa kierunki odprowadzania skroplin

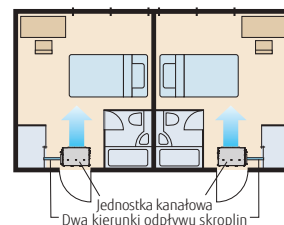

### Niskie zużycie energii wysokowydajnego silnika prądu stałego

Zwiększona sprawność silnika wentylatora, w porównaniu z poprzednim modelem.



### Szeroki zakres sprężu dyspozycyjnego

Zmiana sprężu możliwa jest w zakresie od 0 do 150 Pa.

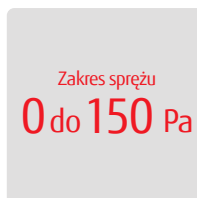



### Dane techniczne

Model		ARXA024GLEH	ARXA030GLEH	ARXA036GLEH	ARXA045GLEH
Zasilanie		jednofazowe, ~230V, 50Hz			
Wydajność	chłodzenie	7,1	9,0	11,2	12,5
	grzanie	8,0	10,0	12,5	14,0
Pobór mocy		94	108	194	240
Wydajność przepływu powietrza	wysoki	1 280	1 410	1 840	1 970
	średni-wysoki	1 180	1 350	1 750	1 910
	średni	1 090	1 280	1 660	1 860
	średni-niski	1 000	1 240	1 600	1 780
	niski	920	1 190	1 530	1 710
	cicha praca	840	1 150	1 470	1 640
Zakres sprężu		0 do 150	0 do 150	0 do 150	0 do 150
Standardowy spręż		40	50	50	60
Poziom ciśnienia akustycznego	wysoki	31	34	37	41
	średni-wysoki	29	33	36	40
	średni	27	32	35	38
	średni-niski	26	31	35	38
	niski	24	30	34	37
	cicha praca	23	29	33	36
Wymiary netto (Wys.×Szer.×Gł.)		mm 270×1 135×700	mm 270×1 135×700	mm 270×1 135×700	mm 270×1 135×700
Masa		kg 36	kg 40	kg 40	kg 40
Średnica przyłączy	ciecz (kielich)	9,52	9,52	9,52	9,52
	gaz (kielich)	15,88	15,88	15,88	15,88
Średnica węża skroplin (wewn./zewn.)		25/32			

Uwaga: Dane techniczne oparte są na następujących założeniach:  
 Chłodzenie: temperatura wewnętrzna 27°CDB / 19°CWB, temperatura zewnętrzna 35°CDB / 24°CWB.  
 Grzanie: temperatura wewnętrzna 20°CDB (15°CWB), temperatura zewnętrzna 7°CDB / 6°CWB.  
 Długość instalacji chłodniczej: 7,5 m; różnica poziomów: między jednostką zewn. i wewn. 0 m. Napięcie: 230 [V].

### Akcesoria opcjonalne

Filtr o wydłużonej żywotności :	UTD-LF25NA	Odbiornik podczuwani:	UTY-TRHX
Kształtka (prostokątna) :	UTD-SF045T	Pompka skroplin :	UTZ-PXINBA
Kształtka (okrągła) :	UTD-RF204	Interfejs Wi-Fi:	UTY-TFSXZ1, UTY-TFSXJ3,
Zewnętrzny zasilacz:	UTZ-GXXA UTZ-GXXC		FG-AC-WIF1Z1
Zdalny czujnik temperatury:	UTY-XSZXZ1	Filtr z jonami srebra:	UTD-HFND

### Wymiary

(jednostki : mm)

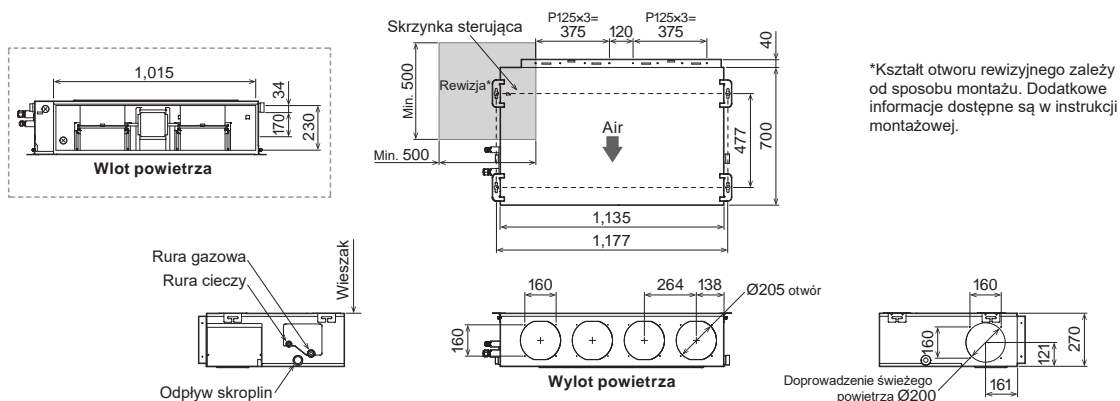

# Typ kanałowy

## Wysoki spręż

### Normal



### Wybór sprężu

Zastosowany w wentylatorze silnik prądu stałego umożliwia zmianę nastawy sprężu w zakresie od 0 do 200 Pa (ARXC36) / 300 Pa (ARXC72/90/96).

MAKS.  
200 Pa  
(typ 036)



(typ ARXC036/45/60)

MAKS.  
250 Pa  
(typ 045/060)



(typ ARXC072/090)

MAKS.  
300 Pa



(typ ARXC096)

MAKS.  
300 Pa

### Prosty montaż (zwarta i lekka konstrukcja)

Przez zmniejszenie rozmiarów głównej obudowy i redukcję wagi materiałów, z których została wykonana, osiągnięto kompaktową i lekką konstrukcję.



(typ ARXC036/45/60)



(typ ARXC072/090)



(typ ARXC096)

(jednostki: mm)

### Cicha praca

**Modele : ARXC036 / ARXC45 / ARXC60**

Burzliwy przepływ powietrza został ograniczony przez ścięcie narożników przedniego panelu konwencjonalnej jednostki wewnętrznej oraz zmniejszenie obudowy wentylatora. Hałas obniżony dzięki zastosowaniu wirnika i obudowy z tworzywa sztucznego..

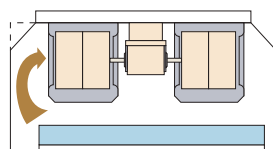

**Nowy model (ARXC036GTEH)**

**ARXC036GTEH :**  
Wentylator z tworzywa [42dB(A)]  
\* Model : Materiał (pomiar hałasu przy 100 Pa sprężu)

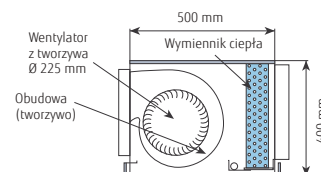

### Niskie zużycie energii wysokowydajnego silnika prądu stałego

Zwiększona sprawność silnika wentylatora, w porównaniu z poprzednim modelem.



(typ ARXC036)



(typ ARXC072 / 090 / 096)

**Model: ARXC036GTEH / ARXC045GTEH / ARXC060GTEH  
ARXC072GTEH / ARXC090GTEH / ARXC096GTEH**



ARXC036/045/060GTEH



ARXC072/090GTEH



ARXC096GTEH

**Dane techniczne**

Model			ARXC036GTEH	ARXC045GTEH	ARXC060GTEH*	ARXC072GTEH*	ARXC090GTEH*	ARXC096GTEH*	
Zasilanie			jednofazowe, ~230V, 50Hz						
Wydajność	chłodzenie	kW	11,2	12,5	18,0	22,4	25,0	28,0	
	grzanie		12,5	14,0	20,0	25,0	28,0	31,5	
Pobór mocy			W	207	715	730	681	819	838
Wydajność przepływu powietrza	wysoki	m <sup>3</sup> /h	1 900	3 500	3 500	3 900	4 300	4 850	
	średni		1 680	3 000	3 000	3 300	4 000	4 250	
	niski		1 330	2 460	2 460	3 000	3 500	3 600	
Zakres sprężu			Pa	0 do 200	100 do 250	100 do 250	0 do 300	0 to 300	
Standardowy spręż			Pa	100	100	100	150	150	
Poziom ciśnienia akustycznego	wysoki	dB(A)	42	49	49	47	48	48	
	średni		36	45	45	43	46	45	
	niski		32	42	42	40	44	42	
Wymiary netto (Wys.×Szer.×Gł.)			mm	400×1 050×500	400×1 050×500	400×1 050×500	450×1 587×700	450×1 587×700	550×1 587×700
Masa			kg	40	46	46	84	84	105
Średnica przyłączy	ciecz	mm	9,52 (kielich)	9,52 (kielich)	9,52 (kielich)	9,52 (kielich)	9,52 (kielich)	9,52 (lutowane)	
	gaz		15,88 (kielich)	19,05 (kielich)	19,05 (kielich)	19,05 (kielich)	19,05 (kielich)	22,22 (lutowane)	
Średnica węża skroplin (wewn./zewn.)				25/32					

Uwaga: Dane techniczne oparte są na następujących założeniach:  
 Chłodzenie: temperatura wewnętrzna 27°CDB / 19°CWB, temperatura zewnętrzna 35°CDB / 24°CWB.  
 Grzanie: temperatura wewnętrzna 20°CDB (15°CWB), temperatura zewnętrzna 7°CDB / 6°CWB.  
 Długość instalacji chłodniczej: 7,5 m; różnica poziomów: między jednostką zewn. i wewn. 0 m. Napięcie: 230 [V].  
 \*: Urządzeń ARXC060/072/090/096G nie można podłączyć do Serii J-IWJ-IVS.

**Akcesoria opcjonalne**

Filtr o wydłużonej żywotności:	UTD-LF60KA (036/045/060)	Interfejs Wi-Fi:	UTY-TFSXZ1, UTY-TFSXJ3, FG-AC-WIF1Z1
Odbiornik podczerwieni:	UTZ-TRHX	Filtr z jonami srebra:	UTD-HFKB (036/045/060)
Zewnętrzny zasilacz:	UTZ-GXXA UTZ-GXXC	Zdalny czujnik temperatury:	UTY-XSZXZ1

**Wymiary**

(jednostki: mm)

Model: ARXC036/ARXC045/ARXC060

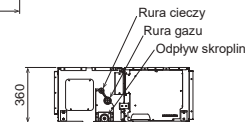
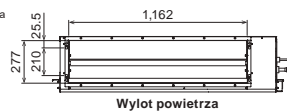
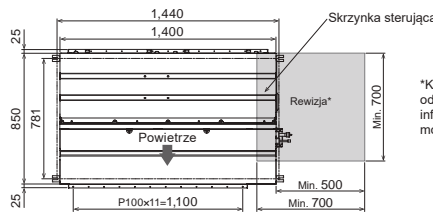
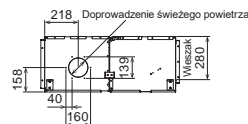
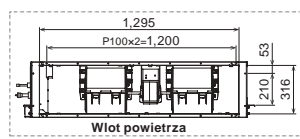

\*Kształt otworu rewizyjnego zależy od sposobu montażu. Dodatkowe informacje dostępne są w instrukcji montażowej.

Model: ARXC072/ARXC090/ARXC096

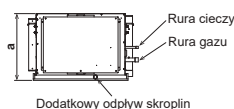
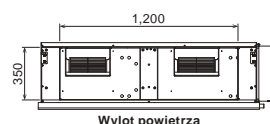
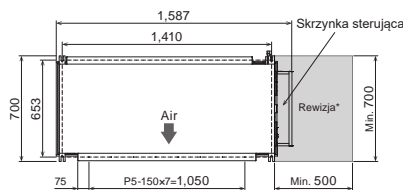
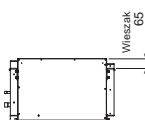
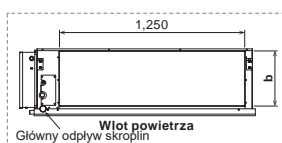

	ARXC 072 / 090 GTEH	ARXC 096 GTEH
a	450	550
b	370	470

\*Kształt otworu rewizyjnego zależy od sposobu montażu. Dodatkowe informacje dostępne są w instrukcji montażowej.

# Typ przypodłogowy



## Dwa wentylatory i szeroki strumień powietrza

Wbudowany układ dwóch wentylatorów nawiewnych zapewnia komfortowy i indywidualnie regulowany nawiew (w pionie) w całym pomieszczeniu.

### Chłodzenie

start pracy



Zapobiega opadaniu chłodnego powietrza

stabilna praca



### Grzanie

Zapobiega zimnym podmuchom od okna

stabilna praca



## Wszechstronny i prosty montaż

W zależności od stopnia zaawansowania budowy i wyposażenia pomieszczenia, jednostka wewnętrzna może być zainstalowana, tak, aby była jak najmniej widoczna i odpowiednio harmonizowała z wnętrzem.

Montaż podokienny

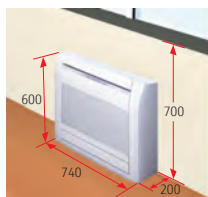

Montaż we wnęce

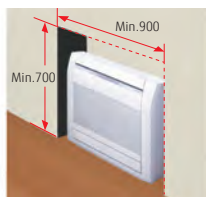

Montaż naścienny



Częściowa zabudowa (niezbędne akcesoria opcjonalne)



(jednostki: mm)

## Cicha praca

Sześć dostępnych ustawień nawiewu pozwala ograniczyć poziom generowanego dźwięku (funkcja dostępna z poziomu pilota z przewodem 2-żyłowym).

Niski poziom dźwięku  
**22 dB(A)**

dla modeli 004/007/009



\* Kompatybilne sterowniki: UTY-RNRVZ5/UTY-RLRY/UTY-RSRW/UTY-RHRV/UTY-DCGYZ2/UTY-ALGXZ1/UTY-APGXZ1

## Wybór 6 kierunków prowadzenia przewodów i odprowadzania skroplin

Odpływ skroplin można wyprowadzić w prawo, w lewo, z boku i w dół.

Widok z tyłu

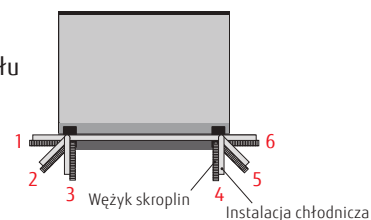



Model : AGYA004GCGH / AGYA007GCGH / AGYA009GCGH  
 AGYA012GCGH / AGYA014GCGH

[Zewnętrzny zawór EEV]  
 AGYE004GCEH / AGYE007GCEH / AGYE009GCEH  
 AGYE012GCEH / AGYE014GCEH



## Dane techniczne

Model		AGYA004GCGH	AGYA007GCGH	AGYA009GCGH	AGYA012GCGH	AGYA014GCGH	AGYE004GCEH	AGYE007GCEH	AGYE009GCEH	AGYE012GCEH	AGYE014GCEH
Zasilanie		jednofazowe, ~230V, 50Hz					jednofazowe, ~230V, 50Hz				
Wydajność	chłodzenie	1,1	2,2	2,8	3,6	4,0	1,1	2,2	2,8	3,6	4,0
	grzanie	1,3	2,8	3,2	4,0	4,5	1,3	2,8	3,2	4,0	4,5
Pobór mocy		14	16	17	22	29	12/14	16	17	22	29
Przepływ powietrza	wysoki	380/430	470	500	590	670	380/430	470	500	590	670
	średni-wysoki	350	420	450	520	590	350	420	450	520	590
	średni	320	390	400	470	520	320	390	400	470	520
	średni-niski	310	360	360	420	450	310	360	360	420	450
	niski	280	330	330	390	390	280	330	330	390	390
	cicha praca	210	270	270	340	340	210	270	270	340	340
Ciśnienie akustyczne	wysoki	35/36	37	38	42	46	35/36	37	38	42	46
	średni-wysoki	33	35	36	39	42	33	35	36	39	42
	średni	31	33	34	37	39	31	33	34	37	39
	średni-niski	30	31	31	35	36	30	31	31	35	36
	niski	28	29	29	33	33	28	29	29	33	33
	cicha praca	22	22	22	30	30	22	22	22	30	30
Wymiary netto (W×S×G)		600×740×200					600×740×200				
Masa		14,5	15	15	15	15	14,5	14,5	14,5	14,5	14,5
Średnica przyłączy	ciecz (kielich)	6,35	6,35	6,35	6,35	6,35	6,35	6,35	6,35	6,35	6,35
	gaz (kielich)	9,52	9,52	9,52	12,70	12,70	9,52	9,52	9,52	12,70	12,70
Średnica wężyka skroplin (wewn./zewn.)		13,8/15,8 do 16,7					13,8/15,8 do 16,7				
Zestaw zaworu rozprężnego (opcja)							UTR-EV09XB		UTR-EV14XB		

Uwaga: Dane techniczne oparte są na następujących założeniach:

Chłodzenie: temperatura wewnętrzna 27°CDB / 19°CWB, temperatura zewnętrzna 35°CDB / 24°CWB.

Grzanie: temperatura wewnętrzna 20°CDB (15°CWB), temperatura zewnętrzna 7°CDB / 6°CWB.

Długość instalacji chłodniczej: 7,5 m; różnica poziomów: między jednostką zewn. i wewn. 0 m. Napięcie: 230 [V].

Jeżeli urządzenia AGYA004/007/009GCGH, AGYE004/007/009GCEH podłączone są do jednostki zewnętrznej innej Serii niż J-IVL, średnica rurki gazowej powinna wynosić Ø12,70.

## Akcesoria opcjonalne

Zestaw do zabudowy:	UTR-STA
Zewnętrzny zasilacz:	UTZ-GXXA UTZ-GXXC
Interfejs Wi-Fi:	UTY-TFSXZ1 UTY-TFSXJ3 FG-AC-WIF1Z1
Filtr z jonami srebra:	UTR-FA03-5

## Wymiary

(jednostki : mm)

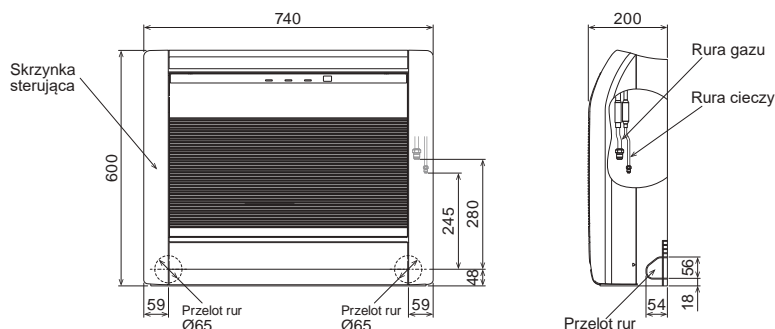

# Typ uniwersalny



## Elastyczny montaż

Przykład montażu przy podłodze



Przykład montażu pod sufitem



## Podwójne, automatyczne wachlowanie

Kombinacja wachlowania w pionie (góra/dół) i w poziomie (pravo/lewo) pozwala na trójwymiarowe sterowanie kierunkiem nawiewu powietrza.

WACHLOWANIE PRAWO/LEWO

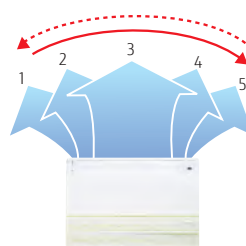

Wybór 5 stopni regulacji

WACHLOWANIE GÓRA/DÓŁ



Wybór 4 stopni regulacji

## Wydajny wentylator na prąd stały

- Wysoka moc
- Szeroki zakres obrotów
- Wysoka efektywność



## Kompaktowa konstrukcja

(Jednostki: mm)

Symetryczna, wąska i zwarta konstrukcja.



Model : ABYA012GTEH / ABYA014GTEH / ABYA018GTEH / ABYA024GTEH



Typ  
przypodłogowy



### Dane techniczne

Model		ABYA012GTEH	ABYA014GTEH	ABYA018GTEH	ABYA024GTEH
Zasilanie		jednofazowe, ~230V, 50Hz			
Wydajność	chłodzenie	3,6	4,5	5,6	7,1
	grzanie	4,0	5,0	6,3	8,0
Pobór mocy		30	42	74	99
Przepływ powietrza	wysoki	660	780	1 000	1 000
	średni-wysoki	620	740	910	930
	średni	580	690	830	870
	średni-niski	550	640	750	800
	niski	520	600	660	740
	cicha praca	490	550	580	680
Ciśnienie akustyczne	wysoki	36	40	46	47
	średni-wysoki	34	39	44	45
	średni	33	38	42	43
	średni-niski	31	36	40	41
	niski	29	35	37	39
	cicha praca	28	34	35	37
Wymiary netto (W×S×G)	mm	199×990×655	199×990×655	199×990×655	199×990×655
Masa	kg	25	26	26	27
Średnica przyłączy	ciecz (kielich)	6,35	6,35	6,35	9,52
	gaz (kielich)	12,70	12,70	12,70	15,88
Średnica wężyka skroplin (wewn./zewn.)		25/32			

Uwaga: Dane techniczne oparte są na następujących założeniach:

Chłodzenie: temperatura wewnętrzna 27°CDB / 19°CWB, temperatura zewnętrzna 35°CDB / 24°CWB.

Grzanie: temperatura wewnętrzna 20°CDB (15°CWB), temperatura zewnętrzna 7°CDB / 6°CWB.

Długość instalacji chłodniczej: 7,5 m; różnica poziomów: między jednostką zewn. i wewn. 0 m. Napięcie: 230 [V].

### Akcesoria opcjonalne

Zewnętrzny zasilacz:	UTZ-GXXA UTZ-GXXC
Interfejs Wi-Fi:	UTY-TFSXZ1, UTY-TFSXJ3, FG-AC-WIF1Z1

### Wymiary

(Jednostki : mm)

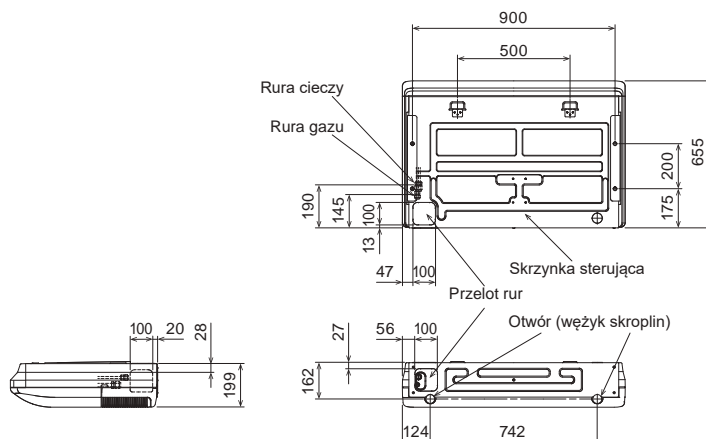

# Typ przysufitowy



## Uniwersalny montaż

Otwarty

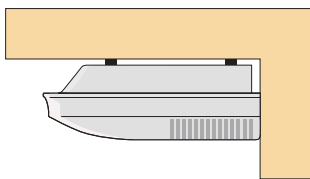

Podstawowy sposób montażu jednostki na zawieszach pod sufitem.

Ukryty

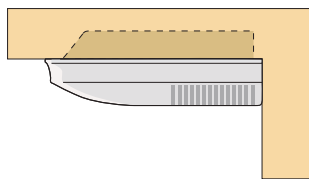

Przykład montażu, gdzie część jednostki wewnętrznej została zabudowana w suficie.

Ścienne

(nie stanowi wyposażenia)

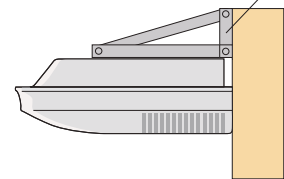

Przykład montażu, gdzie jednostka została przymocowana do ściany z powodu ograniczonej przestrzeni i niewystarczającej wytrzymałości sufitu na obciążenie.

## Wielokierunkowe, automatyczne wachlowanie

Automatyczna zmiana kierunku nawiewu i automatyczne wachlowanie.

Praca żaluzji prawo/lewo

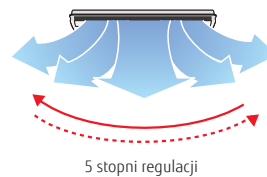

5 stopnie regulacji

Praca żaluzji góra/dół

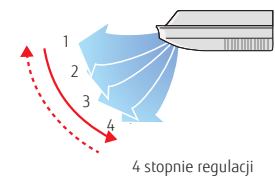

4 stopnie regulacji

## Silnik prądu stałego o dużej mocy

- Wysoka moc
- Szeroki zakres prędkości obrotowych
- Wysoka sprawność



## Długi strumień powietrza

Długi zasięg strumienia powietrza zapewnia komfort w każdym miejscu dużego pomieszczenia.

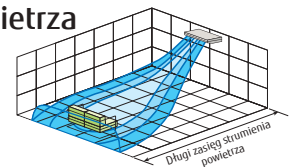

Długi zasięg strumienia powietrza

## Doprowadzenie świeżego powietrza

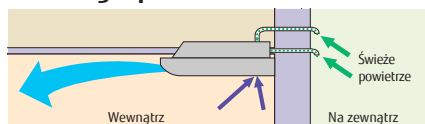

Wewnątrz

Świeże powietrze

Na zewnątrz

## Wąska i kompaktowa konstrukcja

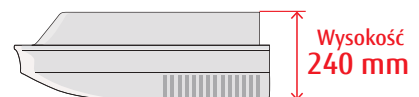

Wysokość 240 mm



### Dane techniczne

Model		ABYA030GTEH	ABYA036GTEH	ABYA045GTEH	ABYA054GTEH	
Zasilanie		jednofazowe, ~230V, 50Hz				
Wydajność	chłodzenie	9,0	11,2	12,5	14,0	
	grzanie	10,0	12,5	14,0	16,0	
Pobór mocy		66	85	131	180	
Przepływ powietrza	wysoki	1 630	1 690	2 010	2 270	
	średni-wysoki	1 520	1 560	1 840	2 070	
	średni	1 420	1 450	1 690	1 860	
	średni-niski	1 320	1 360	1 530	1 660	
	niski	1 220	1 270	1 380	1 470	
cicha praca		1 140	1 170	1 230	1 280	
Ciśnienie akustyczne	wysoki	42	45	48	51	
	średni-wysoki	40	41	46	49	
	średni	39	39	45	46	
	średni-niski	37	38	41	43	
	niski	35	36	38	40	
cicha praca		33	34	35	36	
Wymiary netto (W×S×G)		mm	240×1 660×700	240×1 660×700	240×1 660×700	240×1 660×700
Masa		kg	46	48	48	48
Średnica przyłączy	ciecz (kielich)	mm	9,52	9,52	9,52	9,52
	gaz (kielich)	mm	15,88	15,88	15,88	15,88
Średnica wężyka skroplin (wewn./zewn.)		25/32				

Uwaga: Dane techniczne oparte są na następujących założeniach:

Chłodzenie: temperatura wewnętrzna 27°CDB / 19°CWB, temperatura zewnętrzna 35°CDB / 24°CWB.

Grzanie: temperatura wewnętrzna 20°CDB (15°CWB), temperatura zewnętrzna 7°CDB / 6°CWB.

Długość instalacji chłodniczej: 7,5 m; różnica poziomów: między jednostką zewn. i wewn. 0 m. Napięcie: 230 [V].

### Akcesoria opcjonalne

Pompka skroplin :	UTR-DPB24T
Kształtka:	UTD-RF204
Zewnętrzny zasilacz:	UTZ-GXXA
	UTZ-GXXC
Interfejs Wi-Fi:	UTY-TFSXZ1,
	UTY-TFSXJ3,
	FG-AC-WIF1Z1

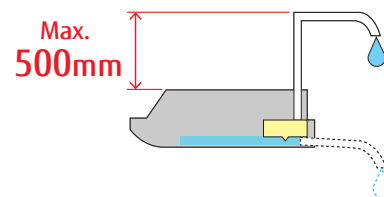

### Wymiary

(Jednostki : mm)

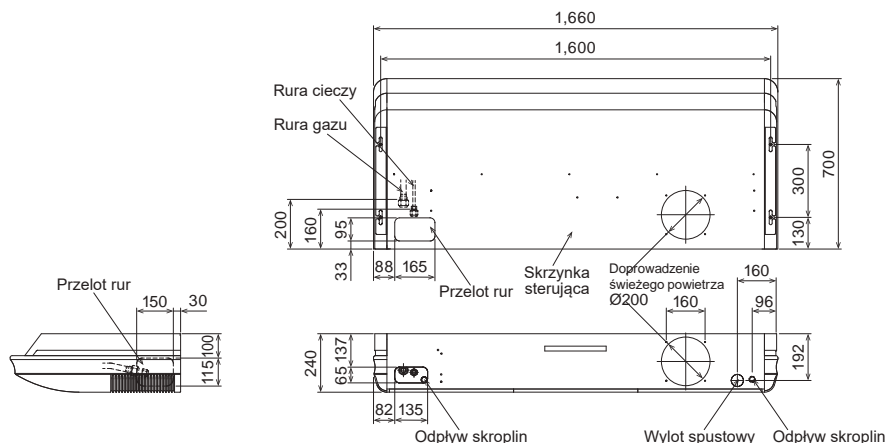

# Typ ścienny



## Wysoka efektywność w kompaktowej obudowie

Efektywną i kompaktową konstrukcję osiągnięto poprzez wyposażenie urządzenia w duży wymiennik o dużym zagęszczeniu rur. Zwarta budowa pozwala na dyskretny montaż, również w sali konferencyjnej lub biurze, zapewniając komfort klimatyzacji.

Duże zagęszczenie rur wymiennika



Mniejsza średnica rurek: **5 mm**

Większa powierzchnia wymiennika dzięki dużemu zagęszczeniu rur i zastosowaniu dochładzacza

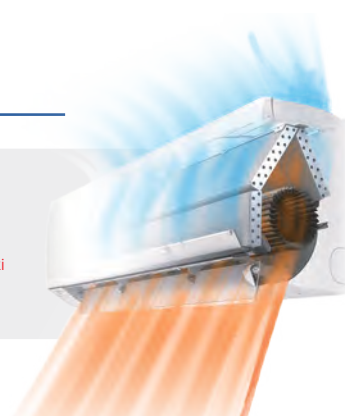

## Bardziej komfortowy nawiew

Unikalny dyfuzor zapewnia komfortową klimatyzację pomieszczenia.

### Grzanie

Pionowy nawiew ciepłego powietrza bezpośrednio do strefy podłogowej

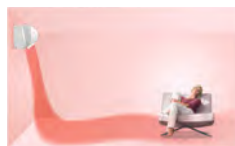

### Chłodzenie

Poziomy nawiew chłodnego powietrza nad strefą przebywania osób



## 6 biegów wentylatora

Dostępne opcje regulacji siły nawiewu pozwalają dostosować pracę systemu do warunków.

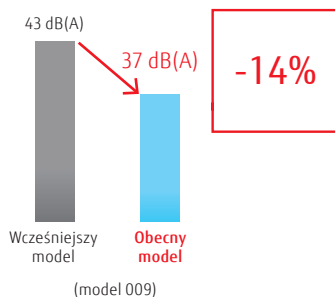

- 6 biegów
- Wysoki
  - Śred.-Wys.
  - Średni
  - Śred.-Niski
  - Niski
  - Cicha praca

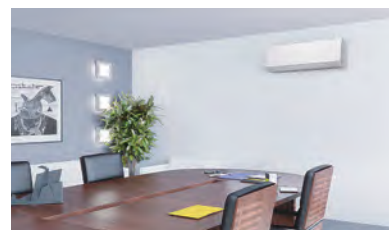

\* Kompatybilne sterowniki: UTY-RNRZ5/UTY-RLRY/UTY-RSRV/UTY-RHRV/UTY-DCGY2/UTY-ALGXZ1/UTY-APGXZ1

## Czujnik obecności wpływa na energooszczędność

Praca w trybie energooszczędnym rozpoczyna się automatycznie po wykryciu braku ruchu. Dostępne są dwa tryby: praca oszczędna i wstrzymanie pracy.

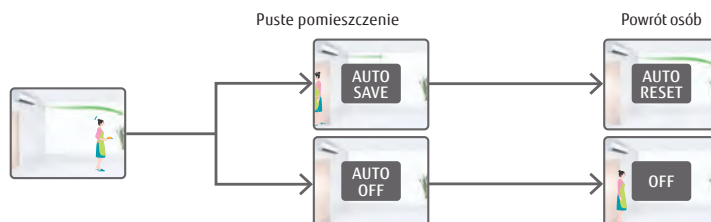

Model : ASYA004GCGH / ASYA007GCGH / ASYA009GCGH  
 ASYA012GCGH / ASYA014GCGH

[Zawór zewnętrzny EEV] ASYE004GCEH / ASYE007GCEH /  
 ASYE009GCEH / ASYE012GCEH / ASYE014GCEH



## Dane techniczne

Model			ASYA004GCGH	ASYA007GCGH	ASYA009GCGH	ASYA012GCGH	ASYA014GCGH	ASYE004GCEH	ASYE007GCEH	ASYE009GCEH	ASYE012GCEH	ASYE014GCEH
Zasilanie			jednofazowe, ~230V, 50Hz					jednofazowe, ~230V, 50Hz				
Wydajność	chłodzenie	kW	1,1	2,2	2,8	3,6	4,0	1,1	2,2	2,8	3,6	4,0
	grzanie		1,3	2,8	3,2	4,0	4,5	1,3	2,8	3,2	4,0	4,5
Pobór mocy		W	12	16	20	25	36	12	16	20	25	36
Przepływ powietrza	wysoki	m <sup>3</sup> /h	450	550	610	690	800	450	550	610	690	800
	średni-wysoki		430	510	560	610	740	430	510	560	610	740
	średni		400	470	510	560	680	400	470	510	560	680
	średni-niski		380	410	440	530	610	380	410	440	530	610
	niski		360	360	360	470	550	360	360	360	470	550
	cicha praca		310	310	310	330	330	310	310	310	330	330
Ciśnienie akustyczne	wysoki	dB(A)	31	34	37	40	44	31	34	37	40	44
	średni-wysoki		30	32	35	37	42	30	32	35	37	42
	średni		28	30	32	35	40	28	30	32	35	40
	średni-niski		27	28	29	33	37	27	28	29	33	37
	niski		26	26	26	30	34	26	26	26	30	34
	cicha praca		22	22	22	24	24	22	22	22	24	24
Wymiary netto (W*S*G)		mm	268x840x203					268x840x203				
Masa		kg	8,0	8,5	8,5	8,5	8,5	8,0	8,5	8,5	8,5	8,5
Średnica przyłączy	ciecz (kielich)	mm	6,35	6,35	6,35	6,35	6,35	6,35	6,35	6,35	6,35	6,35
	gaz (kielich)		9,52	9,52	9,52	12,70	12,70	9,52	9,52	9,52	12,70	12,70
Średnica wężyka skroplin (wewn./zewn.)			13,8/15,8 do 16,7					13,8/15,8 do 16,7				
Zestaw zaworu rozprężnego (opcja)			-					UTR-EV09XB		UTR-EV14XB		

Uwaga: Dane techniczne oparte są na następujących założeniach:

Chłodzenie: temperatura wewnętrzna 27°CDB / 19°CWB, temperatura zewnętrzna 35°CDB / 24°CWB.

Grzanie: temperatura wewnętrzna 20°CDB (15°CWB), temperatura zewnętrzna 7°CDB / 6°CWB.

Długość instalacji chłodniczej: 7,5 m; różnica poziomów: między jednostką zewn. i wewn. 0 m. Napięcie: 230 [V].

Jeżeli urządzenia ASY\*004G\*\*H, ASY\*007G\*\*H, ASY\*009G\*\*H podłączane są do jednostki zewnętrznej innej Serii niż J-IVL, średnica rurki gazowej powinna wynosić Ø12,70.

## Akcesoria opcjonalne

Zewnętrzny zasilacz:	UTZ-GXXA UTZ-GXXC
Interfejs Wi-Fi:	UTY-TFSXZ1, UTY-TFSXJ3, FG-AC-WIF1Z1
Filtr z jonami srebra:	UTR-FA16-5
Zdalny czujnik temperatury:	UTY-XSZXZ1

## Wymiary

(Jednostki : mm)

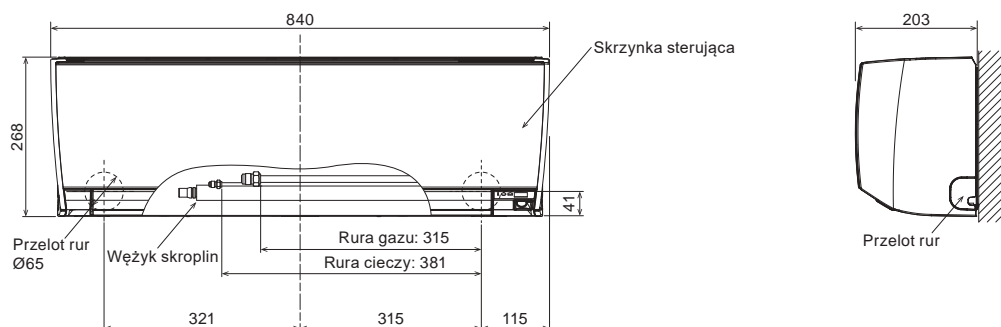

# Typ ścienny



## Wydajny i komfortowy nawiew

Wydajny nawiew  
(ASYA030GTEH)

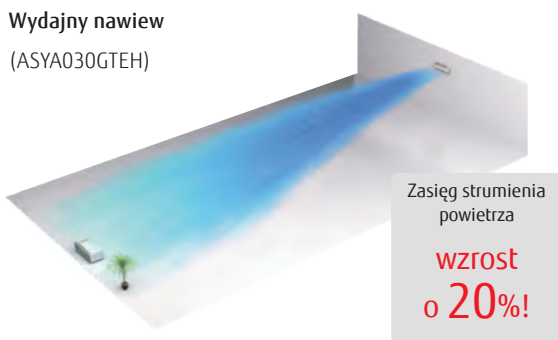

Wydajny dyfuzor  
(ASYA18/24GBCH)

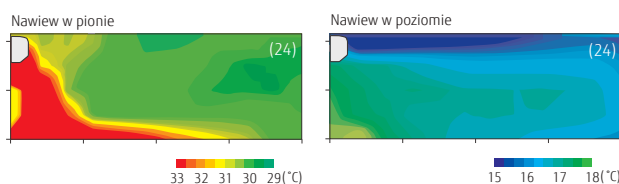

## Czujnik obecności (tylko ASYA030/034GTEH)

Czujnik obecności wykrywając brak ruchu w pomieszczeniu, urządzenie automatycznie przełącza się na mniejszą wydajność. Kiedy użytkownicy wrócą do pomieszczenia, urządzenie automatycznie powróci do poprzedniego trybu pracy. (Dostępne dla sterowników przewodowych, jak UTY-RNRYZ5)



## Cicha praca i 6 biegów wentylatora

Bardzo niski poziom hałasu jest efektem nowej konstrukcji nawiewu. Dodatkowo 6 biegów wentylatora realizuje pracę na różnych poziomach ciszy.

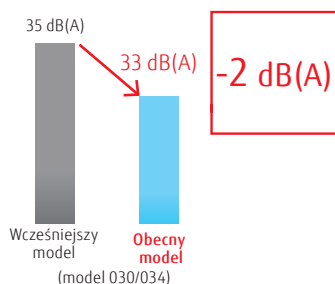

- 6 biegów
- Wysoki
  - Śred.-Wys.
  - Średni
  - Śred.-Niski
  - Niski
  - Cicha praca

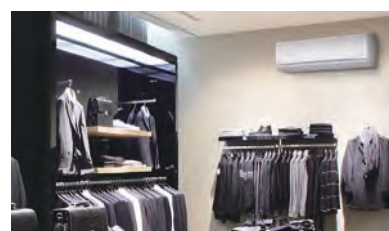

\* Kompatybilne sterowniki:  
UTY-RNRYZ5/UTY-RLRY/UTY-RSRY/UTY-RHRV/UTY-DCGYZ2/UTY-ALGXZ1/UTY-APGXZ1



**Model : ASYA18GBCH / ASYA24GBCH**  
**ASYA030GTEH / ASYA034GTEH**



ASYA18/24GBCH



ASYA030/034GTEH

**Dane techniczne**

Model		ASYA18GBCH	ASYA24GBCH	ASYA030GTEH	ASYA034GTEH
Zasilanie		jednofazowe, ~230V, 50Hz			jednofazowe, ~230V, 50Hz
Wydajność	chłodzenie	5,6	7,1	9,0	10,0
	grzanie	6,3	8,0	10,0	11,2
Pobór mocy		32	60	74	103
Przepływ powietrza	wysoki	840	1 100	1 440	1 620/1 520
	średni-wysoki	-	-	1 200	1 300
	średni	770	910	1 050	1 120
	średni-niski	-	-	940	980
	niski	690	730	890	890
	cicha praca	-	-	700	700
Ciśnienie akustyczne	wysoki	41	48	53	55/54
	średni-wysoki	-	-	49	51
	średni	39	43	45	47
	średni-niski	-	-	42	43
	niski	35	35	39	39
	cicha praca	-	-	33	33
Wymiary netto (W×S×G)		mm 320×998×238	320×998×238	340×1 150×280	340×1 150×280
Masa		kg 15	15	18	18
Średnica przyłączy	ciecz (kielich)	6,35	9,52	9,52	9,52
	gaz (kielich)	12,70	15,88	15,88	15,88
Średnica wężyka skroplin (wewn./zewn.)		12/16		13,8/15,8 do 16,7	

Uwaga: Dane techniczne oparte są na następujących założeniach:

Chłodzenie: temperatura wewnętrzna 27°CDB / 19°CWB, temperatura zewnętrzna 35°CDB / 24°CWB.

Grzanie: temperatura wewnętrzna 20°CDB (15°CWB), temperatura zewnętrzna 7°CDB / 6°CWB.

Długość instalacji chłodniczej: 7,5 m; różnica poziomów: między jednostką zewn. i wewn. 0 m. Napięcie: 230 [V].

Jeżeli urządzenie ASYA18GBCH podłączane jest do jednostki zewnętrznej innej serii niż J-IVL, średnice rurek powinny wynosić Ø9,52/Ø15,88 (ciecz/gaz).

**Aksesoria opcjonalne**

Zewnętrzny zasilacz: UTZ-GXXA (030/034)

UTZ-GXXC(030/034)

Interfejs Wi-Fi: UTY-TFSXJ3 (030/034), UTY-TFSXZ1 (030/034)

FG-RC-WIF1Z2 (18/24), FG-AC-WIF1Z1 (030/034)

Filtr z jonami srebra: UTR-FA13-3

Zdalny czujnik temperatury: UTY-XSZXZ1

**Wymiary**

(Jednostki : mm)

Model: ASYA18 / ASYA24

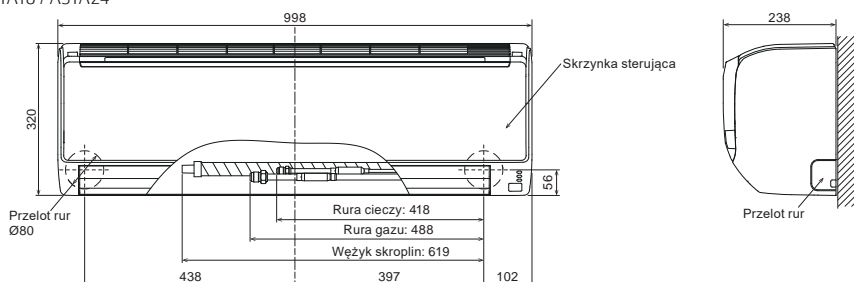

Model: ASYA030 / ASYA034

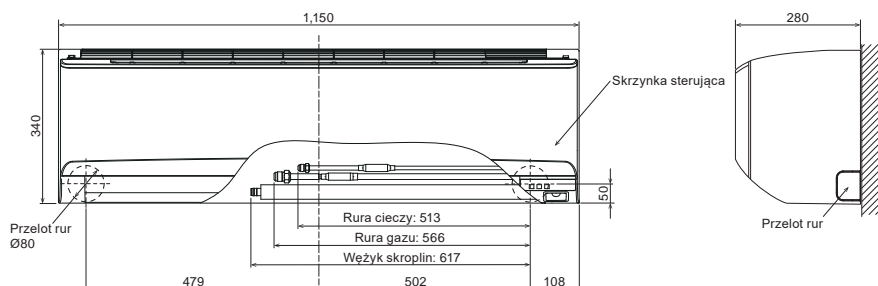

Domy mieszkalne, małe obiekty handlowe  
oraz obiekty komercyjne

# WENTYLACJA

Typoszereg systemów WENTYLACYJNYCH

- 262 Rekuperator
- 264 Moduł chłodnicy DX-KIT
  - dla jednostek zewnętrznych systemu VRF
- 266 Moduł chłodnicy DX-KIT
  - dla pojedynczych jednostek zewnętrznych Split







## Efektywna wymiana ciepła i jednoczesna wentylacja świeżym powietrzem

Wysoka efektywność i niski poziom dźwięku generowanego podczas pracy urządzeń są możliwe do uzyskania dzięki zastosowaniu wysokowydajnego procesu wymiany ciepła. Na komfort powietrza wpływa wygoda wyboru realizowanej funkcji, w zależności od wymagań, dla klimatyzowanej przestrzeni: wymiana ciepła lub standardowa wentylacja.













# Domy mieszkalne, małe obiekty handlowe oraz obiekty komercyjne

## WENTYLACJA

### Typoszereg

Wydajność przepływu powietrza (m <sup>3</sup> /h)	250	350	500	800	1000
<b>Rekuperator</b>	 UTZ-BD025C	 UTZ-BD035C	 UTZ-BD050C	 UTZ-BD080C	 UTZ-BD100C

Klasa wydajności przyłączeniowej (kW)	5,0	6,3	8,0	10,0	12,5	14,0	20,0	25,0	40,0	50,0
<b>Moduł chłodnicy DX-KIT dla jednostek zewnętrznych systemu VRF</b>	 Moduł zaworu UTP-VX30A	 Moduł sterujący UTY-VDGX	 Moduł zaworu UTP-VX60A	 Moduł sterujący UTY-VDGX	 Moduł zaworu UTP-VX90A	 Moduł sterujący UTY-VDGX	 Moduł zaworu UTP-VX90A	 Moduł sterujący UTY-VDGX	 Moduł zaworu UTP-VX90A×2	 Moduł sterujący UTY-VDGX

Klasa wydajności przyłączeniowej (kW)	2,5÷22,0
<b>Moduł chłodnicy DX-KIT dla pojedynczych jednostek zewnętrznych Split</b>	 UTY-XDZX

# Rekuperator z odzyskiem ciepła



Centralka wentylacyjna z odzyskiem energii gwarantuje maksimum komfortu i znaczną oszczędność

## Odzysk ciepła i standardowa wentylacja

### Wentylacja z odzyskiem ciepła

Energia wytworzona w procesie schładzania lub ogrzewania pomieszczenia jest ponownie wykorzystywana przez wentylację z odzyskiem ciepła.

### Standardowa wentylacja

Funkcja stosowana w sytuacjach, kiedy pomieszczenie nie wymaga schładzania lub ogrzewania, tzn. kiedy różnica pomiędzy temperaturą wewnątrz i na zewnątrz jest minimalna.

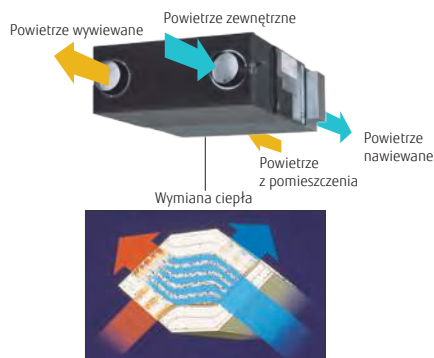

Zastosowano wydajny wymiennik o przepływie krzyżowo-przeciwprądowym

## Energooszczędność i ekologia

Zużycie energii uległo znacznemu ograniczeniu dzięki zastosowaniu wymiennika przeciwprądowego. Obciążenie instalacji zostaje zredukowane o około 20 %, co daje znaczącą oszczędność energii. Wymiennik pozwala na odzysk do 77 % energii z wywiewanego powietrza.

## Cechy wymienników

W tradycyjnym wymienniku krzyżowym powietrze przepływa w linii prostej najkrótszą drogą. W przeciwprądowym wymienniku oferowanym przez Fujitsu powietrze płynie dłużej (pokonując dłuższą drogę), dzięki czemu efekt wymiany ciepła zostaje zwiększony.

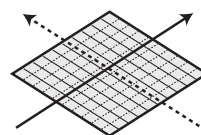

Wymiennik innego producenta (wymiennik krzyżowy)

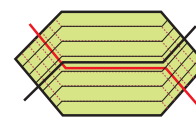

Wymiennik Fujitsu (wymiennik przeciwprądowy)

## Cicha praca

Znacznie ograniczone straty ciśnienia umożliwiają cichszą pracę.

**25,5 dB**  
(UTZ-BD035C)

## Szerszy zakres sprężu dyspozycyjnego

Zastosowanie wydajnego silnika wentylatora umożliwiło usprawnienie sprężu dyspozycyjnego. Pozwala to na zastosowanie systemu w większości budynków.

## Smukła konstrukcja i ułatwiony montaż

Zastosowanie przeciwprądowego wymiennika ciepła umożliwiło ograniczenie poziomu hałasu oraz redukcję gabarytów urządzenia.

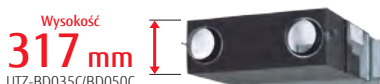

## Możliwość odwrotnego montażu kanałów nawiewu / wywiewu powietrza

Zastosowanie prostego systemu nawiewu / wywiewu: proste kanały ułatwiają projektowanie systemu wentylacji.

Ponieważ każde urządzenie można zainstalować w odwrotnym kierunku, jeden otwór rewizyjny wystarczy dla dwóch rekuperatorów. Zwiększa to swobodę i ułatwia montaż instalacji kanałowej.

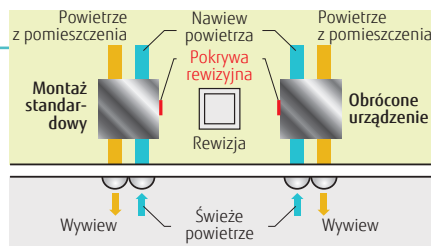

## Proste zdalne sterowanie

Nieskomplikowana obsługa za pomocą pilota z wyświetlaczem LCD.

- Wł./WYł. zasilania
- Wentylacja z odzyskiem / standardowa wentylacja
- Wysoka/niska wydajność nawiewu powietrza
- Programator czasu Wł./WYł.
- Sygnalizacja zabrudzenia filtra



**Model : UTZ-BD025C / UTZ-BD035C / UTZ-BD050C / UTZ-BD080C / UTZ-BD100C**

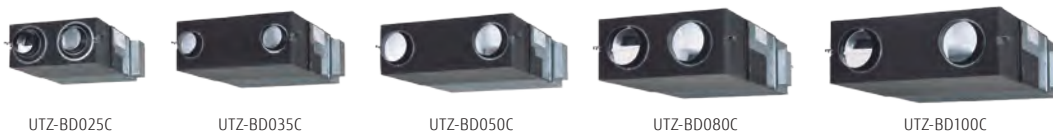

### Dane techniczne

Nominalny wydatek powietrza				250 m <sup>3</sup> /h	350 m <sup>3</sup> /h	500 m <sup>3</sup> /h	800 m <sup>3</sup> /h	1 000 m <sup>3</sup> /h
Model				UTZ-BD025C	UTZ-BD035C	UTZ-BD050C	UTZ-BD080C	UTZ-BD100C
Zasilanie				220-240 V, 50Hz				
Wentylacja z odzyskiem	Pobór mocy	(super wysoki)/wysoki/niski	W	128/123/96	190/185/168	289/225/185	418/378/295	464/432/311
	Wydatek powietrza	(super wysoki)/wysoki/niski	m <sup>3</sup> /h	250/250/190	350/350/240	500/500/440	800/800/630	1000/1000/700
	Spręż dyspozycyjny	(super wysoki)/wysoki/niski	Pa	105/95/45	140/60/45	120/60/35	140/110/55	105/80/75
	Sprawność odzysku energii ciepła	(super wysoki)/wysoki/niski	%	75/75/77	75/75/78	75/75/76	75/75/76	75/75/79
	Sprawność odzysku energii chłodu	(super wysoki)/wysoki/niski	%	63/63/65	66/66/71	62/62/64	65/65/68	65/65/70
	Skuteczność wymiany ciepła dla pompy ciepła	(super wysoki)/wysoki/niski	%	70/70/72	69/69/73	67/67/69	71/71/74	71/71/76
Poziom ciśnienia akustycznego		(super wysoki)/wysoki/niski	dB*	31,5/30,5/26,5	33,0/31,0/25,5	37,5/35,5/32,5	37,5/37,0/34,5	38,5/37,5/34,5
Wentylacja bez odzysku	Pobór mocy	(super wysoki)/wysoki/niski	W	128/123/96	190/185/168	289/225/185	418/378/295	464/432/311
	Wydatek powietrza	(super wysoki)/wysoki/niski	m <sup>3</sup> /h	250/250/190	350/350/240	500/500/440	800/800/630	1 000/1 000/700
	Spręż dyspozycyjny	(super wysoki)/wysoki/niski	Pa	105/95/45	140/60/45	120/60/35	140/110/55	105/80/75
	Poziom ciśnienia akustycznego	(super wysoki)/wysoki/niski	dB*	31,5/30,5/26,5	33,0/31,0/25,5	38,5/38,0/32,5	37,5/37,0/34,5	40,5/39,5/36,5
Wymiary		Szer.×Głęb.×Wys.	mm	882×599×270	1 050×804×317	1 090×904×317	1 322×884×388	1 322×1 134×388
Masa			kg	29	49	57	71	83
Zewnętrzna średnica kanałów			mm	150	150	200	250	250
Zakres temperatur pracy			°C	-10 do 40	-10 do 40	-10 do 40	-10 do 40	-10 do 40
Maksymalna wilgotność			%	85	85	85	85	85

\* Poziom dźwięku mierzony 1,5 m poniżej centralnego punktu urządzenia.

### Wymiary

(Jednostki : mm)

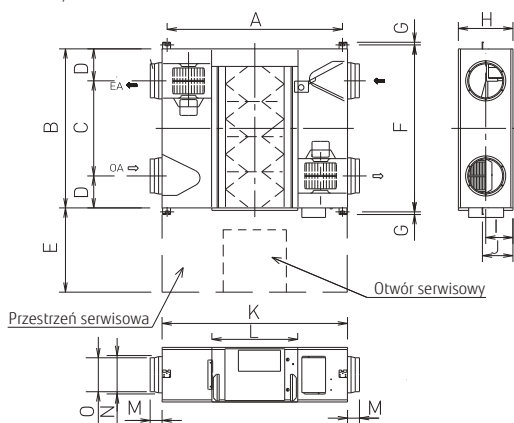

	UTZ-BD025C	UTZ-BD035C	UTZ-BD050C	UTZ-BD080C	UTZ-BD100C
A	810	978	1 018	1 250	1 250
B	599	804	904	884	1 134
C	315	580	640	428	678
D	142	112	132	228	228
E	600	600	600	600	600
F	655	860	960	940	1 190
G	19	19	19	19	19
H	270	317	317	388	388
I	135	159	159	194	194
J	159	182	182	218	218
K	882	1 050	1 090	1 322	1 322
L	414	470	470	612	612
M	95	70	70	85	85
N	Ø164	Ø164	Ø210	Ø258	Ø258
O	Ø144	Ø144	Ø194	Ø242	Ø242

## Moduł chłodnicy DX-Kit dla jednostek zewnętrznych systemu VRF



Moduły te umożliwiają współpracę central wentylacyjnych (AHU) i klimakonwektorów (FCU) innych producentów z systemem VRF Fujitsu lub podłączenie ich do określonej jednostki zewnętrznej VRF Fujitsu jako system 1:1, w celu regulacji wentylacji z powietrzem zewnętrznym (AHU) lub temperatury w pomieszczeniu (FCU).

### Liczne czujniki temperatury optymalnie sterują centralą i klimakonwektorem

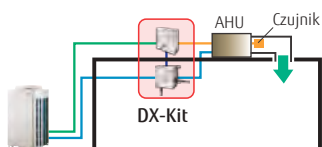

W przypadku podłączenia centrali wentylacyjnej, temperatura nawiewanego powietrza regulowana jest dzięki pomiarom temperatury na wylocie powietrza.

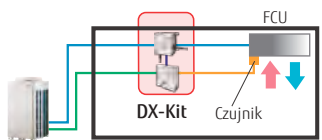

W przypadku podłączenia klimakonwektora, temperatura w pomieszczeniu regulowana jest dzięki pomiarom temperatury na wlocie powietrza.

### Centrala jako element systemu VRF

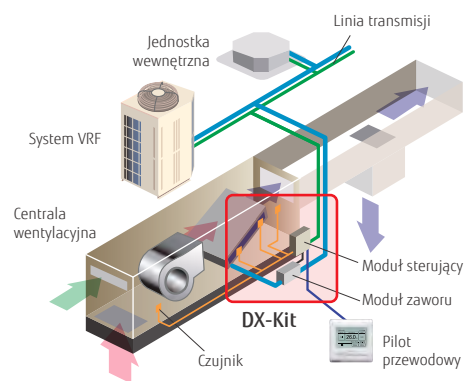

### Kompatybilny z szerokim zakresem wydajności

- Dwa moduły zaworu rozprężnego połączone równoległe umożliwiają podłączenie jednostek o wysokiej wydajności aż do 20 HP (50 kW). (Wymagane zastosowanie trójnika UTP-LX180A.)
- Zakres wydajności przyłączeniowej: 5 kW do 50 kW

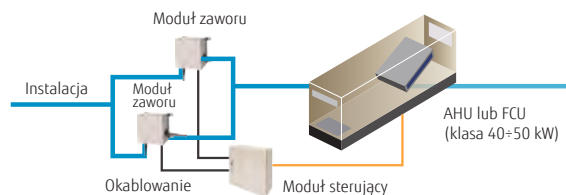

### Różne sterowniki, dostosowane do instalacji

Sterowanie centralne z wykorzystaniem sterowników VRF lub systemów centralnego zarządzania.

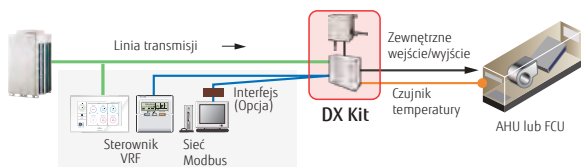

Sterowanie centralne z wykorzystaniem zewnętrznych sterowników.

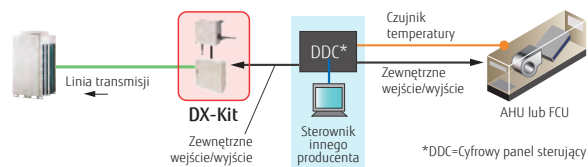

\*DDC=Cyfrowy panel sterujący



## Podsumowanie funkcji

## Wejścia

- WŁ./WYŁ.
- Nastawa temperatury
- Żądana wydajność
- Tryb pracy chłodzenie / grzanie
- Sygnał usterki

## Wyjścia

- Sygnał WŁ./WYŁ.
- Sygnał pracy wentylatora
- Sygnał WŁ./WYŁ. termostatu
- Sygnał odszraniania
- Sygnał usterki

## MODBUS®

Użycie opcjonalnego interfejsu umożliwia sterowanie poprzez system BMS w ramach komunikacji MODBUS.

## Ograniczenia montażowe

- Kompatybilne systemy VRF: wszystkie serie
- Zakres wydajności przyłączeniowej modułu DX-KIT: 50 do 100% wydajności jednostki zewnętrznej
- Zakres wydajności przyłączeniowej modułu DX-KIT z jednostkami wewnętrznymi: maks. 30% wydajności jednostki zewnętrznej
- Maks. długość przewodu od modułu sterującego: 10 m
- Maks. długość przewodu między modułem zaworu i jednostką wewnętrzną: 5 m
- Montaż na zewnątrz: moduł sterujący (klasa ochrony IP54) oraz moduł zaworu mogą być instalowane na zewnątrz budynku.

### Połączenie dwóch modułów zaworów (opcja) Trójnik: UTP-LX180A



### Wydajność przyłączeniowa

#### • Pojedyncze połączenie

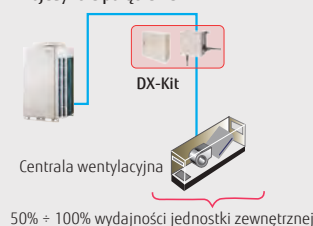

#### • Mieszane połączenie



### Długość instalacji rurowej i elektrycznej

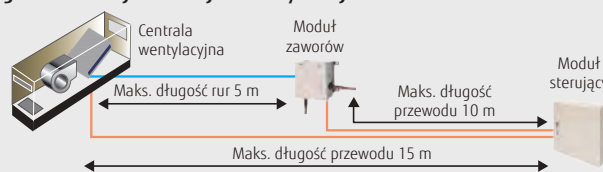

### Moduł sterujący: UTY-VDGX

### Moduł zaworu rozprężnego: UTP-VX30A / UTP-VX60A / UTP-VX90A

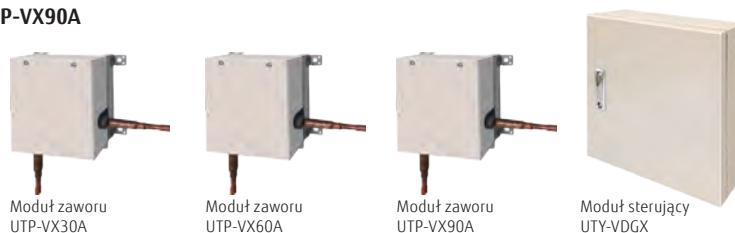

### Dane techniczne

Wydajność przyłączeniowa		5,0 kW	6,3 kW	8,0 kW	10,0 kW	12,5 kW	14,0 kW	20,0 kW	25,0 kW	40,0 kW	50,0 kW
Wydajność	chłodzenie	5,6	6,3	8,0	10,0	12,5	14,0	22,4	25,0	40,0	50,4
	grzanie	6,3	7,1	9,0	11,2	14,0	16,0	25,0	28,0	45,0	56,5
Moduł sterujący		UTY-VDGX									
Zasilanie	V/Ø/Hz	230/1/50									
Wymiary (Wys.×Szer.×Gł.)	mm	400×400×120									
Moduł zaworu rozprężnego		UTP-VX30A		UTP-VX60A		UTP-VX90A		UTP-VX90A×2			
Średnica rurki przyłączeniowej (ciecz)	mm	Ø9,53		Ø12,70		Ø12,70		Ø12,70			
Wymiary (Wys.×Szer.×Gł.)		160×220×90									

Dane techniczne oparte są na następujących założeniach:

Chłodzenie: temperatura wewnętrzna 27°CDB / 19°CWB, temperatura zewnętrzna 35°CDB / 24°CWB.

Grzanie: temperatura wewnętrzna 20°CDB / (15°CWB), temperatura zewnętrzna 7°CDB / 6°CWB.

Długość instalacji chłodniczej: 7,5 m Napięcie: 230 [V]

## Moduł chłodnicy DX-Kit

dla pojedynczych jednostek  
zewnętrznych Split



Moduł ten umożliwia współpracę central wentylacyjnych (AHU) i klimakonwektorów (FCU) innych producentów z pojedynczą jednostką zewnętrzną Fujitsu Split.

### Możliwość swobodnego łączenia instalacji

Moduł sterujący umożliwia podłączenie do systemu urządzeń innych producentów. Pojedyncze jednostki zewnętrzne Fujitsu Split, we współpracy z modułem sterującym, stanowią idealne rozwiązanie w instalacjach, w których wymagane jest zastosowanie specjalnej centrali wentylacyjnej.

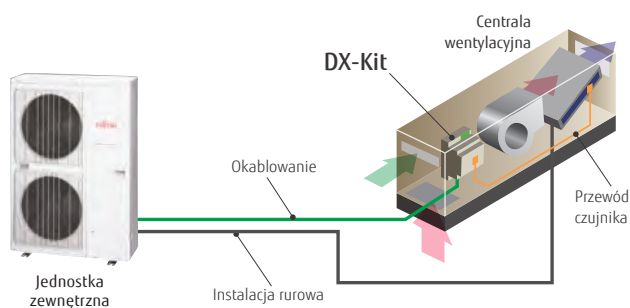

### Kompatybilność z szerokim zakresem wydajności

Duża wydajność przyłączeniowa: 2,5 kW÷22,0 kW  
(nominalnie)



### Sterowanie z dowolnego miejsca za pomocą urządzenia mobilnego

Obsługa i sterowanie realizowane zdalnie za pomocą smartfona lub tabletu.

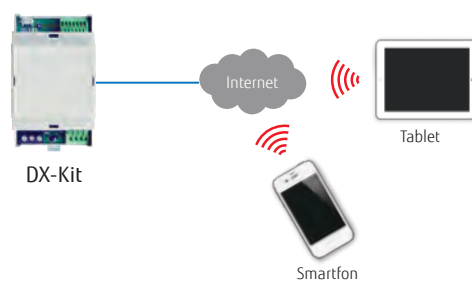

## Podsumowanie funkcji

### Wejścia

- WŁ./WYŁ.
- Tryb pracy chłodzenie / grzanie
- Żądana wydajność (sygnał analogowy 0÷10 V)
- Temperatura wymiany ciepła

### Wyjścia

- Stan sprężarki, sygnał odszraniania, błąd (przełączniki bezpotencjałowe)
- Sygnalizacja LED

### Sterowanie bezprzewodowe

Sterowanie WiFi w połączeniu z chmurą umożliwia bezpieczne monitorowanie i sterowanie, w sposób zdalny – z dowolnego miejsca.

## Prosty montaż

- Prosty montaż na kompaktowej szynie DIN
- Nie są wymagane dodatkowe interfejsy
- Nie jest wymagane oddzielne zasilanie

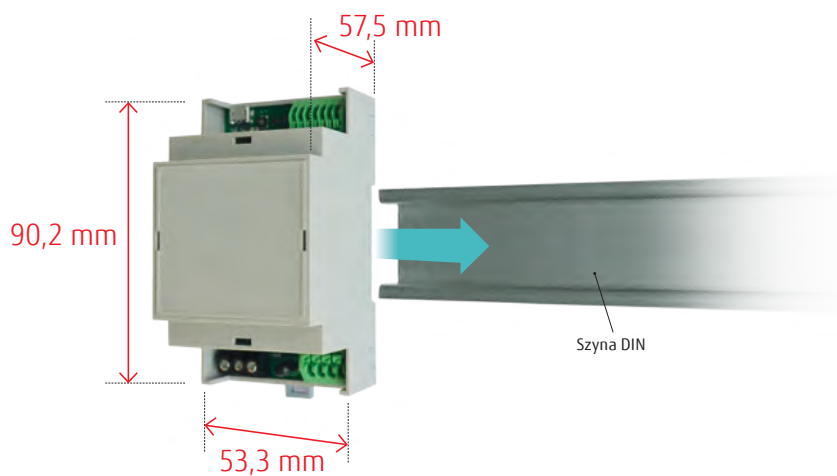

Model: UTY-XDZX



### Dane techniczne

Modele na czynnik R410A

BTU			12	14	18	24	30	36	45	54	60	72	90
Wydajność(nominalna)	chłodzenie	kW	3,5	4,3	5,2	6,8	8,5	9,4	12,1	13,3	15,0	19,0	22,0
	grzanie		4,1	5,0	6,0	7,8	10,0	10,8	13,3	15,8	18,0	22,4	27,0

Modele na czynnik R32

BTU			09	12	14	18	22	24	30	36	45	54
Wydajność(nominalna)	chłodzenie	kW	2,5	3,5	4,3	5,2	6,0	6,8	8,5	9,4	12,1	13,3
	grzanie		3,2	4,1	5,0	6,0	7,0	7,5	10,0	10,8	13,3	15,8

Model		UTY-XDZX	
Zasilanie	V/Ø/ Hz	230/1/50	
Wymiary (W×S×G)	mm	90,2×53,3×57,5	
Masa	g	110	

Dane techniczne oparte są na następujących założeniach:  
 Chłodzenie: temperatura wewnętrzna 27°CDB / 19°CWB, temperatura zewnętrzna 35°CDB / 24°CWB.  
 Grzanie: temperatura wewnętrzna 20°CDB / (15°CWB), temperatura zewnętrzna 7°CDB / 6°CWB.  
 Długość instalacji chłodniczej: 5,0 m Napięcie: 230 [V]  
 Czujnik temperatury do nabycia we własnym zakresie NTC 10 kOhm

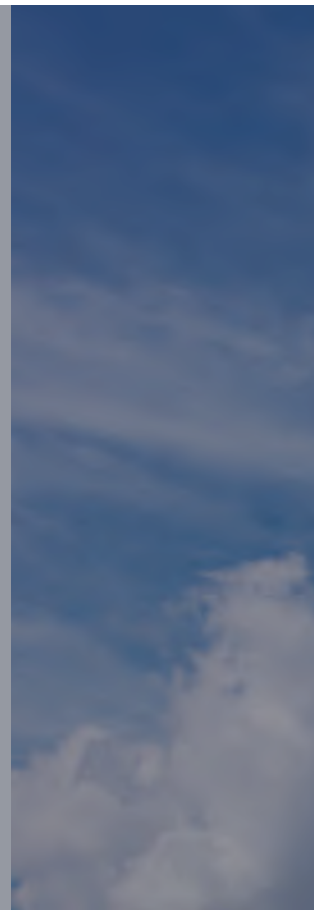

Małe obiekty użytkowe, obiekty komercyjne, domy mieszkalne

# SYSTEMY STEROWANIA I AKCESORIA OPCJONALNE

- 270 Przegląd systemów sterowania
- 274 Rozwiązania dopasowane do obiektu
- 276 Tabela porównawcza sterowników
- 326 Przegląd akcesoriów opcjonalnych



## Szeroki asortyment rozwiązań z myślą o różnorodnych oczekiwaniach

Fujitsu General oferuje możliwość elastycznego dostosowania systemu sterowania do specyficznych potrzeb klienta. Wśród wielu dostępnych rozwiązań przeznaczonych do urządzeń typu Split, Multi Split oraz VRF znajdują się m.in. indywidualne sterowniki przewodowe i bezprzewodowe, centralne systemy sterowania obsługujące kilkaset jednostek wewnętrznych jednocześnie, jak również bogaty wybór konwerterów dedykowanych do współpracy z zewnętrznymi systemami BMS.

### SYSTEM STEROWANIA

#### STEROWANIE INDYWIDUALNE

- 278 Sterownik przewodowy (typ designerski))
- 280 Sterownik przewodowy (panel dotykowy)
- 282 Sterownik przewodowy / Kompaktowy sterownik przewodowy
- 283 Pilot przewodowy
- 284 Prosty sterownik przewodowy
- 284 Pilot bezprzewodowy
- 286 Odbiornik podczerwieni

#### INTERFEJSY / KONWERTERY

- 288 Interfejs Wi-Fi
- 292 Interfejs Wi-Fi do obsługi wielu protokołów

#### STEROWANIE CENTRALNE

- 293 Sterownik centralny
- 294 Sterownik centralny
- 296 Sterownik z panelem dotykowym
- 300 System Controller **Oprogramowanie**
- System controller Lite **Oprogramowanie**

#### INTERFEJSY / KONWERTERY

- 304 Konwerter MODBUS® dla jednostki wewnętrznej
- 305 Interfejs MODBUS®
- 306 Konwerter MODBUS® dla systemu VRF
- 307 Interfejs BACnet®
- 308 Interfejs BACnet® **Oprogramowanie**
- 309 Interfejs BACnet® **Osprzęt**
- 310 Router BACnet® / MODBUS®
- 311 Chmura urządzeń BACnet® / MODBUS®
- 312 Konwerter KNX® dla jednostki wewnętrznej
- Konwerter KNX® dla systemu VRF
- 313 Interfejs KNX®
- 314 Konwerter sieciowy dla systemu Split
- 315 Konwerter sieciowy LONWORKS™
- 316 Zewnętrzny przełącznik funkcji / Wzmacniacz sygnału

### AKCESORIA OPCJONALNE

- 326 Przegląd akcesoriów opcjonalnych
- 328 Filtr z jonami srebra
- 329 Kratka z automatyczną żaluzją
- 330 Zestaw czujnika ciśnienia
- 331 Zewnętrzny zasilacz
- 332 Zestaw czujnika wycieku gazu
- 334 Lista akcesoriów opcjonalnych
- 338 Lista funkcji
- 342 Pozostałe akcesoria

 Systemy SPLIT

 Systemy MULTI SPLIT

 VRF Seria J

 VRF Seria V

# Przegląd systemów sterowania dla systemów Split i Multi Split

Wszystkie jednostki wewnętrzne na standardowym wyposażeniu posiadają pilot bezprzewodowy lub sterownik przewodowy. Dostępne są również opcje dodatkowe, takie jak sterowniki indywidualne i centralne. Prosty w obsłudze sterownik centralny umożliwia kontrolowanie trybu pracy, temperatury, wydatku powietrza, programatora i pozostałych funkcji wszystkich jednostek wewnętrznych, z jednego miejsca.

## Indywidualne sterowanie klimatyzacją



### Sterownik przewodowy

Sterowanie temperaturą w pomieszczeniu na podstawie dokładnego pomiaru temperatury przez wbudowany czujnik



### Pilot bezprzewodowy

Umożliwia proste, jak również zaawansowane operacje z wyborem 4 programatorów dziennych



### Prosty sterownik przewodowy

Kompaktowy sterownik obsługujący podstawowe funkcje

#### typ przysufitowy



#### typ kanałowy



#### typ kasetonowy



### Odbiornik podczerwieni

Niezbędny do sterowania wszystkimi modelami kanałowymi za pomocą pilota bezprzewodowego

## Centralne sterowanie klimatyzacją

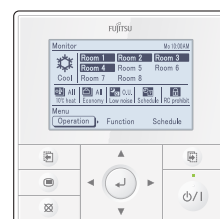

### Sterownik centralny dla systemu Multi Split dla 5-6 pomieszczeń

Sterownik centralny umożliwia sterowanie centralne i indywidualne





## Konwertery/Adaptery

do zewnętrznego sterowania przez BMS/systemy automatyki budynkowej

**Konwerter MODBUS®**  
dla jednostki wewnętrznej  
UTY-VMSX



**Interfejs MODBUS®**  
dla jednostki wewnętrznej



**Konwerter KNX®**  
dla jednostki wewnętrznej  
UTY-VKXS



**Interfejs KNX®**  
dla jednostki wewnętrznej



**Interfejs Wi-Fi**



**Konwerter sieciowy**  
(zasilanie DC)  
UTY-VTGX



(zasilanie AC)  
UTY-VTGXV



## Sterowanie online (za pomocą telefonu lub tabletu)

Korzystanie z interfejsu sieci bezprzewodowej i aplikacji AIRSTAGE Mobile pozwala kontrolować stan ogrzewania i schładzania pomieszczeń, z dowolnego miejsca, o dowolnej porze.

### Interfejs Wi-Fi

Wyjątkowy interfejs sieci bezprzewodowej umożliwia sterowanie klimatyzatorem z zewnątrz, za pomocą telefonu lub tabletu.



**AIRSTAGE**  
Mobile

**Pobierz za darmo**



### Prosta aplikacja, interfejs przyjazny użytkownikowi

Nowy wygląd aplikacji z interfejsem bardziej przyjaznym użytkownikowi znacznie upraszcza obsługę.



# Przegląd systemów sterowania dla systemów VRF

Potrzeby użytkownika zaspakajają różnorodne sterowniki indywidualne, centralne oraz interfejsy do systemów zarządzania budynkiem.

## Indywidualne sterowanie klimatyzacją

NOWOŚĆ



**Sterownik przewodowy (typ designerski)**  
UTY-RVRY



**Sterownik przewodowy (panel dotykowy)**  
UTY-RNRYZ5



**Sterownik przewodowy**  
UTY-RLRY



**Kompaktowy sterownik przewodowy**  
UTY-RCRYZ1



**Prosty sterownik przewodowy**  
UTY-RSRY  
UTY-RHRY  
bez obsługi trybu pracy

NOWOŚĆ



**Pilot bezprzewodowy**  
UTY-LNVY  
UTY-LNHY



modele kanałowe



modele kasetonowe z przepływem 3D oraz nawiewem 1-stronnym



modele kasetonowe

modele kasetonowe z nawiewem obwodowym

### Odbiornik podczerwieni

UTB-YWC dla modeli kanałowych  
UTY-TRHX dla kanałowych/kasetonowych 3D oraz kaset z nawiewem 1-stronnym  
UTY-LBHXD dla kasetonowych z nawiewem obwodowym

## Centralne sterowanie klimatyzacją

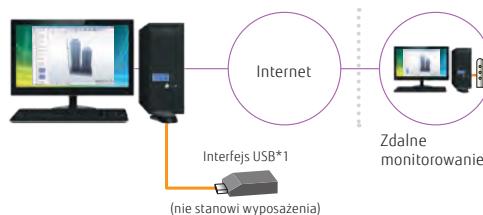

**System Controller** **Oprogramowanie**  
UTY-APGXZ1/UTY-ALGXZ1 (edycja Lite)

Sterowanie maks. **1600**<sup>\*2</sup> jedn. wewn.

\*1: Interfejs USB: Interfejs sieciowy Echelon® U10 USB  
\*2: W wersji Lite sterowanie maks. 400 jedn. wewn.

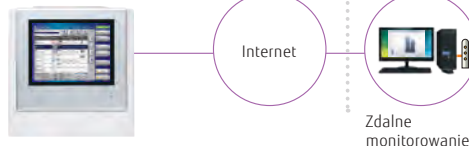

**Sterownik z panelem dotykowym**  
UTY-DTGYZ1

Sterowanie maks. **400** jedn. wewn.

NOWOŚĆ



**Sterownik centralny**  
UTY-DCGYZ3

Sterowanie maks. **100** jedn. wewn.





# Konwertery/Adaptory

do zewnętrznego sterowania przez BMS/  
systemy automatyki budynkowej



## Bramka BACnet®

UTY-ABGXZ1

Oprogramowanie



## Bramka BACnet®

VTY-VBGX

Osprzęt



## Interfejs BACnet®

dla jedn. wewn.

FG-IR-BMG1Z1

Intesis®



## Konwerter sieciowy

(dla LONWORKS®)

UTY-VLGX

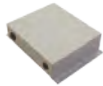

## Konwerter MODBUS® dla jedn. wewn.

UTY-VMSX



## Konwerter MODBUS®

dla VRF

UTY-VMGX

Intesis®



## Konwerter KNX® dla jedn. wewn.

UTY-VKSX



## Konwerter KNX®

dla VRF

UTY-VKGX

Intesis®



## Interfejs Wi-Fi

UTY-TFSXJ3 / UTY-TFSXZ1

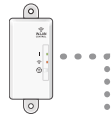

## Zewnętrzny przełącznik funkcji

UTY-TERX



Czytnik  
kart-kłuczy  
(nie stanowi  
wyposażenia)



Urządzenie  
z dostępem do  
Internetu



BMS/BAS<sup>\*3</sup>

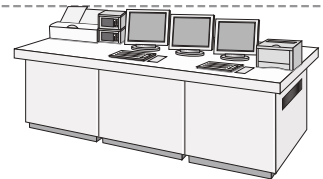

BMS, system automatyki budynkowej<sup>\*3</sup>



\*3: BMS/BAS: System Zarządzania Budynkiem/System Automatyki Budynkowej

# Konwertery

do rozbudowy systemu

## Konwerter sieciowy

(zasilanie DC)

UTY-VTGX



Pojedynczy Split

## Konwerter sieciowy

(zasilanie AC)

UTY-VTGVV



Pojedynczy Split

## Wzmacniacz sygnału







UTY-VSGXZ1













# Rozwiązania na miarę obiektu

Fujitsu General dostarcza najlepsze rozwiązania, odpowiednie dla obiektów różnego typu i przeznaczenia.











## SKLEP

Typ	Sterowanie indywidualne				Sterowanie integralne		
							
	Sterownik przewodowy	Sterownik centralny	Sterownik z panelem dotykowym	System Controller	Konwerter sieciowy LONWORKS®	Konwerter MODBUS®	Konwerter KNX®
	UTY-RVRY UTY-RNRYZ5 UTY-RLRY UTY-RVNYM UTY-RCRYZ1	UTY-DCGYZ3	UTY-DTGYZ1	UTY-APGXZ1 UTY-ALGXZ1	UTY-VLGX	UTY-VMGX	UTY-VKGX
Automatyczne sterowanie klimatyzacją (harmonogram, programator tygodniowy itp.)	•	•	•	•			
Ograniczenie obsługi (blokada pilota, limit punktu nastawy temperatury itp.)		•	•	•	•	•	•
Sterowanie grupowe		•	•	•			
Energooszczędność (ograniczona moc, rotacyjna praca jednostek wewn. itp.)				•			
Zdalne zarządzanie i monitoring		•	•	•			
Obsługa kilku obiektów		•	•	•			
Monitorowanie zużycia energii				•			
Sterowanie urządzeniami innych producentów				•			
Integracja klimatyzacji Fujitsu z systemem BMS					•	•	•

## HOTEL

Typ	Sterowanie indywidualne			Sterowanie centralne			Sterowanie integralne				
											
	Sterownik przewodowy	Prosty sterownik przewodowy	Sterownik bez-przewodowy	Sterownik centralny	Sterownik z panelem dotykowym	System Controller	Bramka BACnet®	Konwerter sieciowy LONWORKS®	Konwerter MODBUS®	Konwerter KNX®	Zewnętrzny przełącznik funkcji
	UTY-RVRY UTY-RNRYZ5 UTY-RLRY UTY-RCRYZ1	UTY-RSRY UTY-RHRY	UTY-LNRY UTY-LNHY UTY-LNTY	UTY-DCGYZ3	UTY-DTGYZ1	UTY-APGXZ1 UTY-ALGXZ1	UTY-ABGXZ1 UTY-VBGX	UTY-VLGX	UTY-VMGX	UTY-VKGX	UTY-TERX
Sterowanie klimatyzacją przez gości hotelowych	•	•	•								
Centralne sterowanie klimatyzacją we wspólnej przestrzeni				•	•	•	•	•	•	•	
Ograniczenie obsługi przez gości hotelowych				•	•	•	•	•	•	•	
Zdalne zarządzanie i monitoring				•	•	•					
Energooszczędność (ograniczona moc, rotacyjna praca jednostek wewn. itp.)						•	•				
Monitorowanie zużycia energii						•					
Sterowanie urządzeniami innych producentów						•					
Integracja klimatyzacji Fujitsu z systemem BMS							•	•	•	•	
Współpraca z kontaktronem okiennym											•
Współpraca z czytnikiem kart-kluczy											•

## BIURO

Typ	Sterowanie indywidualne						Sterowanie integralne				
											
	Sterownik przewodowy	Prosty sterownik przewodowy	Sterownik bezprzewodowy	Sterownik centralny	Sterownik z panelem dotykowym	System Controller	Interfejs BACnet®	Konwerter sieciowy LonWorks®	Konwerter MODBUS®	Konwerter KNX®	Zewnętrzny przełącznik funkcji
UTY-RVRY UTY-RNRYZ5 UTY-RLRY UTY-RCRYZ1	UTY-RSRY UTY-RHRY	UTY-LNVY UTY-LNHY UTY-LNTY	UTY-DCGYZ3	UTY-DTGYZ1	UTY-APGXZ1 UTY-ALGXZ1	UTY-ABGXZ1 UTY-VBGX	UTY-VLGX	UTY-VMGX	UTY-VKGX	UTY-TERX	
Sterowanie klimatyzacją przez pracowników biura	•	•	•	•							
Automatyczne sterowanie klimatyzacją (harmonogram, programator tygodniowy itp.)	•		•	•	•	•	•				
Centralne sterowanie klimatyzacją				•	•	•	•	•	•	•	
Ograniczenie obsługi (blokada pilota, limit punktu nastawy temperatury itp.)				•	•	•	•	•	•	•	
Energooszczędność (ograniczona moc, rotacyjna praca jednostek wewn. itp.)						•	•				
Zdalne zarządzanie i monitoring				•	•	•					
Rozdział kosztów zużycia energii					•	•	•				
Monitorowanie zużycia energii						•					
Sterowanie urządzeniami innych producentów						•					
Integracja klimatyzacji Fujitsu z systemem BMS							•	•	•	•	
Współpraca z kontaktronem okiennym											•
Współpraca z czujnikiem obecności w salach konferencyjnych				•							•

# Tabela porównawcza sterowników

Funkcja							
	Sterownik przewodowy (typ designerski)	Sterownik przewodowy (panel dotykowy)	Sterownik przewodowy	Sterownik przewodowy	Kompaktowy sterownik przewodowy	Prosty sterownik przewodowy	
Model	UTY-RVRY	UTY-RNRYZ5	UTY-RLRY	UTY-RVNYM	UTY-RCRYZ1	UTY-RSRY	
Sterowanie maks. ilością grup pilota	1	1	1	1	1	1	
Sterowanie maks. ilością jednostek wewn.	16	16	16	16	1	16	
Sterowanie maks. ilością grup	–	–	–	–	–	–	
Funkcje sterowania klimatyzacją	WŁ./WYŁ.	●	●	●	●	●	
	Ustawianie trybu pracy	●	●	●	●	●	
	Ustawianie prędkości wentylatora	●	●	●	●	●	
	Nastawa temperatury	●	●	●	●	●	
	Ograniczony punkt nastawy temperatury	●	●	●	●	–	
	Tryb testowy	●	●	●	●	●	
	Ustawianie żaluzji góra/dół	●	●	●	●	●	
	Ustawianie żaluzji prawo/lewo	●	●	●	●	–	
	Indywidualna regulacja żaluzji	●	●	–	–	●	
	Konfiguracja grup	–	–	–	–	–	
	Blokada funkcji pilota	–	–	–	–	–	
	Funkcja przeciwarzamarzaniowa	●	●	–	–	●	
	Auto. przywracanie nastawy temperatury	●	●	●	●	–	
	Ustawienia trybu ekonomicznego	●	●	●	●	●	
Sterowanie czujnikiem obecności	●	●	–	–	–		
Wyświetlane informacje	Błąd	●	●	●	●	●	
	Odszranianie	●	●	●	●	●	
	Bieżący czas	●	●	●	●	–	
	Dzień tygodnia	●	●	●	●	–	
	Blokada funkcji pilota	●	●	●	●	●	
	Podgląd adresu	●	●	●	●	●	
	Temperatura w pomieszczeniu	●	●	●	●	●	
	Obsługa w wielu językach	●	●	–	●	–	
	Czas letni	●	●	–	●	–	
	Rejestracja nazw	●	●	–	–	–	
	Podświetlenie wyświetlacza	●	●	–	●	●	
	Podgląd pięter 2D / podgląd budynku 3D	–	–	–	–	–	
	Funkcja wykrywania wycieku czynnika	–	–	–	–	–	
	Monitorowanie układu chłodniczego	●	●	–	–	–	
Wyświetlanie logo	●	–	–	–	–		
Ograniczona widoczność ustawień	●	–	–	–	–		
Programator	okres czasu	Tydzień	Tydzień	Tydzień	Tydzień	–	
	Programator	WŁ./WYŁ., temperatura, tryb, ilość zdarzeń na dzień	8	8	4	8	–
	Programator czasu WŁ./WYŁ.	–	●	●	●	● (tylko wył.)	–
	Programator nocny	–	–	–	–	–	–
	Programowanie czasu	–	–	–	–	–	–
	Programator auto. wyłączenia	●	●	●	●	–	–
	Anulowanie programatora na 1 dzień	●	●	●	●	–	–
Minimalny skok nastaw (minuty)	1 • 10	10 • 30	30	30	–	–	
Sterowanie	Monitorowanie stanu pracy systemu	–	–	–	–	–	
	Kalkulacja kosztów zużycia energii	–	–	–	–	–	
	Historia błędów	●	●	●	●	–	
	Awaryjne zatrzymanie	–	–	–	–	–	
	Sterowanie ze zdalnej lokalizacji	–	–	–	–	–	
	Zarządzanie energooszczędnością	–	–	–	–	–	
	Wiadomość e-mail o błędzie	–	–	–	–	–	
Blokada przycisków	● Blokada dziecięca	● Blokada dziecięca	● Blokada dziecięca	● Blokada dziecięca	–	–	
Tryb cichej pracy	–	–	–	–	–		



# Sterownik przewodowy (typ designerski) UTY-RVRY



NOWOŚĆ



Sterowanie maks.  
**16** jednostkami

Sterowanie maks.  
**1** grupą



## Prosty i stylowy design, który komponuje się z miejscem montażu

- Nowy, stylowy sterownik UTY-RVRY umożliwia intuicyjną obsługę za pomocą ekranu dotykowego.

## Harmonijne dopasowanie do przestrzeni montażowej

Gdy nie jest używany, sterownik staje się integralną częścią wystroju wnętrza. Jest to możliwe dzięki zastosowaniu luster, szkła i przezroczystego panelu, który optycznie komponuje się ze ścianą. Eleganckie i stylowe wzornictwo zapewniło mu zwycięstwo w konkursie Good Design Award 2022 i zakwalifikowanie do finału IDEA Award 2023.



## Intuicyjna obsługa

Ekran dotykowy jest prosty w obsłudze, wystarczy przeciągnąć palcem w pionie lub poziomo. Obsługa sterownika nie wymaga korzystania z instrukcji obsługi.

Nastawa temperatury



Tryb pracy



## Kolorowe diody sygnalizacji stanu pracy

Gdy urządzenie nie jest używane, tryb pracy jest sygnalizowany kolorami lampek LED pod sterownikiem. Diody LED można włączać i wyłączać, aby uniknąć refleksów świetlnych w nocy.



Niebieski: chłodzenie



Czerwony: ogrzewanie



Zielony: osuszanie



Fioletowy: tryb automatyczny

## Funkcje: Sterownik przewodowy (typ designerski)

### Monitorowanie układu chłodniczego

Funkcja użyteczna dla wsparcia technicznego, umożliwia wyświetlenie wartości niektórych czujników na sterowniku przewodowym (z ekranem dotykowym).

\* Przykładowy zrzut ekranu

\* Ta funkcja obsługiwana jest wyłącznie przez urządzenia Split, korzystające z protokołu komunikacji serii **H!** Na przykład: ASYH30KMTB



### Wyświetlanie logo

Na ekranie nieużywanego sterownika można wyświetlać logo hotelu. Obrazy są przesyłane za pośrednictwem połączenia Bluetooth® i zapisywane do wbudowanej pamięci flash.

\* Dostępny kolorowy wyświetlacz

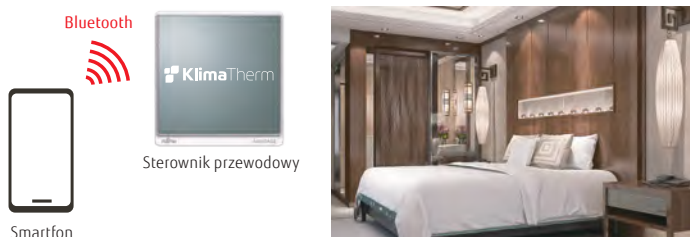

### Aplikacja AIRSTAGE do zdalnej obsługi (do pobrania za darmo)

Skonfiguruj nowy sterownik przewodowy przez Bluetooth przy użyciu smartfona (lub bezpośrednio na sterowniku).

**Funkcje:**

- Konfiguracja początkowa
- Ustawienia funkcji
- Import własnego logo
- Kopiowanie ustawień między sterownikami



### Konfiguracja początkowa / funkcje jednostki wewnętrznej

Ustawienia początkowe sterownika i ustawienia funkcji jednostki wewnętrznej można przesłać ze smartfona, parując go przez Bluetooth ze sterownikiem. Smartfon może również odczytać wartości ustawień sparowanego sterownika i wysłać ich kopię do jednego lub kilku dodatkowych sterowników, znacznie skracając czas konfiguracji.



\*Smartfon : Pilot przewodowy = 1 : 1

### Dane techniczne

Model	UTY-RVRY
Zasilanie	DC12V
Wymiary (W×S×G) (mm)	121.5 × 116 × 26
Masa (g)	225

# Sterownik przewodowy (panel dotykowy)

UTY-RNRYZ5

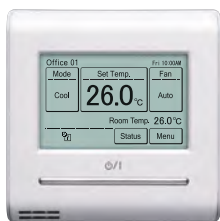

## Prosty w obsłudze panel dotykowy / ekran LCD o wysokiej rozdzielczości

- Duży, prosty w obsłudze i czytelny wyświetlacz LCD.
- Wbudowany programator tygodniowy/dzienny (WŁ./WYŁ., temperatura, tryb).
- Podświetlenie upraszcza obsługę w zaciemnionym pomieszczeniu.
- Wbudowany czujnik umożliwia podgląd wartości temperatury w pomieszczeniu.
- Sterowanie maksymalnie 16 jednostkami wewnętrznymi.
- Obsługa 12 różnych języków (angielski, francuski, niemiecki, hiszpański, rosyjski, polski, włoski, grecki, portugalski, turecki i holenderski).
- Przewód 2-żyłowy.

Sterowanie maks.

**16** jednostkami

Sterowanie maks.

**1** grupą

## Wysoka funkcjonalność i kompaktowe rozmiary

Oprócz sterowania indywidualnego, użycie tylko jednego pilota pozwala na zastosowanie różnorodnych funkcji oszczędzania energii.

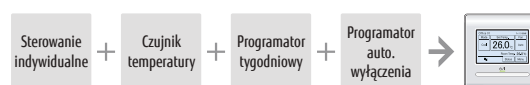

## Dokładny i wygodny

Temperatura w pomieszczeniu może być dokładnie zmierzona dzięki czujnikowi temperatury wbudowanemu w obudowę pilota przewodowego.

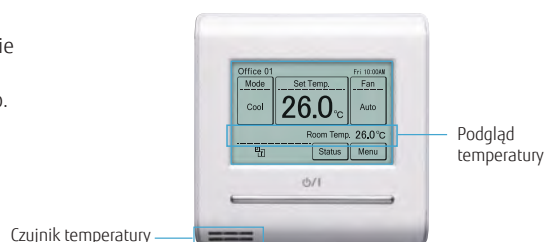

## Różne funkcje oszczędzania energii

### Indywidualne czasy auto

- Możliwość ustawienia 2 osobnych punktów nastawy dla grzania i chłodzenia.
- Automatyczna zmiana trybu między grzaniem i chłodzeniem.

\* Funkcja niedostępna w niektórych modelach.

### Programator automatycznego wyłączenia

- Jednostka wewnętrzna wyłączy się automatycznie po upływie ustawionego czasu.
- Możliwość dowolnego ustawienia przedziału czasu, w którym zadziała programator.
- Czas nastawy od 30 do 240 minut

### 2 harmonogramy programatora tygodniowego

#### Automatyczne przywracanie

#### nastawy temperatury

#### Górny i dolny limit nastawy temperatury

Nastawa dla chłodzenia 27°C, nastawa dla grzania 26°C

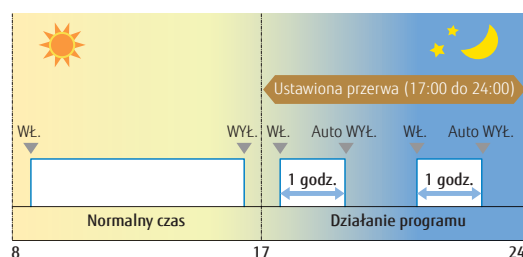
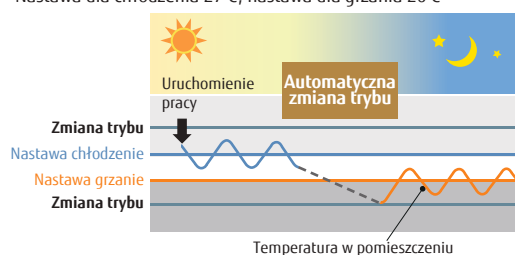



## Funkcje: Sterownik przewodowy (z ekranem dotykowym)

### Monitorowanie układu chłodniczego (opcja)

Funkcja użyteczna dla wsparcia technicznego, umożliwi wyświetlenie wartości niektórych czujników na sterowniku przewodowym (z ekranem dotykowym).

\* Ta funkcja obsługiwana jest wyłącznie przez urządzenia Split, korzystające z protokołu komunikacji serii **H!** Na przykład: ASYH30KMTB

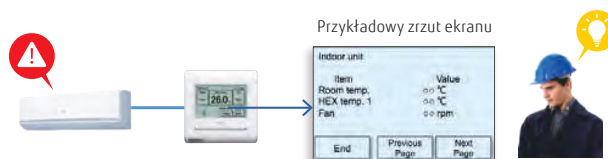

### Naprzemienna praca jednostek wewnętrznych\*1

#### 1) Naprzemienna praca jednostek wewnętrznych

Możliwość ustawienia czasu przestoju jednostki wewnętrznej. Dzięki temu, urządzenia zachowają dłuższą żywotność niż pracując bez przerwy.

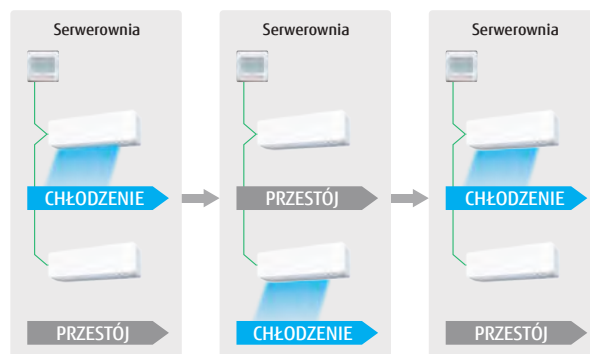

#### 2) Praca rezerwowa

W przypadku nieoczekiwanego błędu jednostki wewnętrznej, inne jednostki wewnętrzne rozpoczną pracę w trybie rezerwowym.

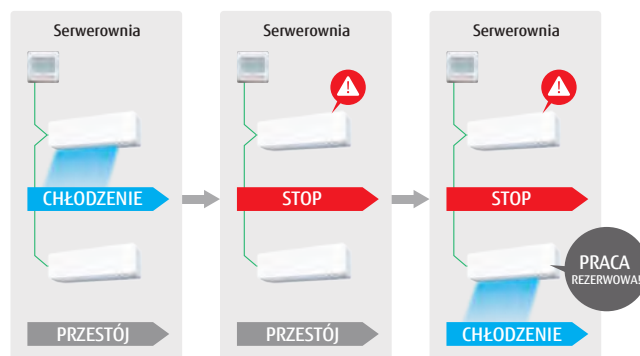

#### 3) Wsparcie pracy

Jeśli temperatura w pomieszczeniu pozostaje wysoka po rozpoczęciu trybu Wsparcie pracy, zatrzymana jednostka wewnętrzna rozpocznie pracę.

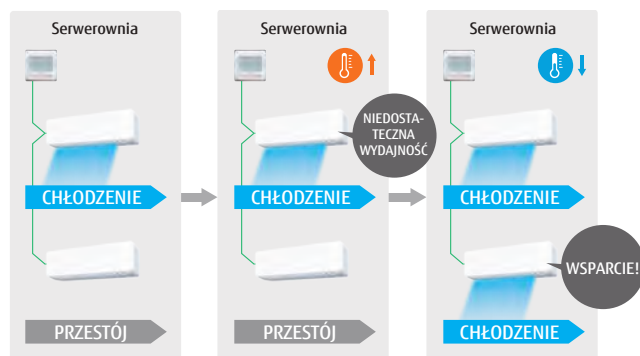

\*1: System pracy naprzemiennie to prosta funkcja utrzymywania stałej temperatury w pomieszczeniu przy użyciu wielu jednostek wewnętrznych i jednoczesnym ograniczeniu obciążenia poszczególnych urządzeń.

Ta opcja dostępna jest dla jednostek wewnętrznych obsługujących specjalną funkcję chłodzenia.

Dostępność systemu pracy naprzemiennie należy sprawdzić w tabeli na stronach 306-307, 310-311

Zastosowanie jednostek, które nie obsługują specjalnej funkcji chłodzenia, nie gwarantuje uzyskania oczekiwanych efektów pracy naprzemiennie.

Dodatkowo, dla pomieszczeń wymagających precyzyjnej kontroli temperatury, jak serwerownie, należy rozważyć zastosowanie innych, właściwych środków.

Producent nie ponosi odpowiedzialności za uszkodzenia sprzętu informatycznego lub utratę danych na skutek korzystania z tej funkcji.

### Dane techniczne

Model	UTY-RNRVZ5
Zasilanie	DC 12 V
Wymiary (W×S×G) (mm)	120×120×20,4
Masa (g)	220

Zasilanie DC 12V jest dostarczane przez jednostkę wewnętrzną.

# Sterownik przewodowy

UTY-RLRY



- Różne rodzaje programatorów (Wł./WYł./tygodniowy).
- Wbudowany czujnik umożliwia dokładny pomiar temperatury w pomieszczeniu.
- W przypadku awarii sterownik wyświetla kody błędów.
- Historia błędów (dostęp do 16 ostatnich kodów błędów).
- Przewód 2-żyłowy.

Sterowanie maks.

**16** jednostkami

Sterowanie maks.

**1** grupą

## Wysoka funkcjonalność i kompaktowe rozmiary

Oprócz sterowania indywidualnego, użycie tylko jednego pilota pozwala na zastosowanie różnorodnych funkcji oszczędzania energii.

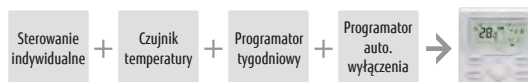

## Czytelny wyświetlacz, prosta obsługa

- Ustawienia trybu, temperatury i biegu wentylatora są wyraźnie wyeksponowane w górnej części ekranu.
- Każda funkcja oznaczona jest dedykowaną ikoną.
- Wskazówki wyświetlane podczas obsługi czynią ją prostą i przyjemną.



Treść nastaw jest wyświetlana na jaśniejszym i dużym wyświetlaczu LCD.

Prosta obsługa za pomocą eleganckiego 4-kierunkowego klawisza sterującego.

# Kompaktowy sterownik przewodowy

UTY-RCRYZ1

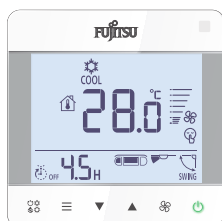

- Prosta konstrukcja pasująca do stylowych wnętrz
- Prosty montaż: korpus sterownika dostosowany jest do wymiarów standardowej, europejskiej puszkii instalacyjnej
- Możliwość obsługi za pomocą sterownika przewodowego i bezprzewodowego.
- Przewód 2-żyłowy



Montaż w standardowej, europejskiej puszkii instalacyjnej

## Duży i czytelny wyświetlacz

- Duży wyświetlacz pomimo kompaktowych rozmiarów
- Duże litery ułatwiają odczyt informacji
- Obsługa jest prosta i intuicyjna



Sterowanie maks.

**1** jednostką wewn.

Sterowanie maks.

**1** grupą

## Budowa systemu

### Połączenie VRF

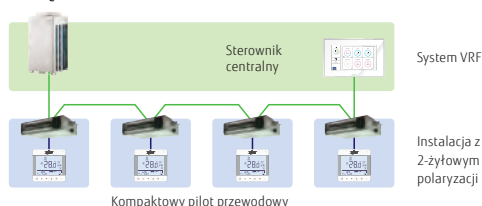

### Połączenie Split

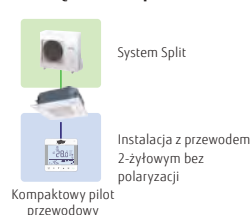

## Dane techniczne

Model	UTY-RLRY	UTY-RCRYZ1
Zasilanie	DC 12V	DC 12V
Wymiary (W×S×G) (mm)	120×120×17	86×86×44
Masa (g)	170	135

Zasilanie DC 12V jest dostarczane przez jednostkę wewnętrzną.

# Pilot przewodowy

UTY-RVNYM



## Wysokiej klasy pilot przewodowy z zaawansowanymi funkcjami

- Podświetlany ekran LCD o przekątnej 3,7 cala.
- Dostępne różne, proste w obsłudze funkcje pozwalające oszczędzać energię.
- Obsługa wielu języków.  
(angielski, niemiecki, francuski, hiszpański, rosyjski, portugalski, włoski, grecki i turecki)

Sterowanie maks.

**16 jednostkami**

Sterowanie maks.

**1 grupą**

## Przejrzysty i prosty w obsłudze

- Aktywne funkcje przedstawione za pomocą ikon.
- Najważniejsze funkcje oznaczone dużymi ikonami (tryb pracy, nastawa temperatury, bieg wentylatora).
- Prosta obsługa dzięki przewodnikowi ekranowemu.
- 4-kierunkowy przycisk nawigacyjny ułatwia obsługę.



- Ikony (program tygodniowy)
- Nastawa temperatury
- Przewodnik ekranowy

## Wysoka efektywność i kompaktowe wymiary

- Oprócz sterowania indywidualnego, za pomocą jednego pilota można realizować różne funkcje energooszczędne.

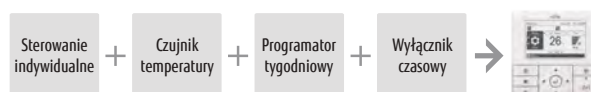

# Pilot przewodowy

UTY-RNNYM

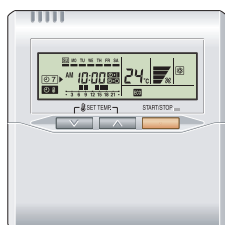

- Prosta obsługa z wbudowanym programatorem tygodniowym/dziennym.
- Jeden pilot może sterować 16 jednostkami wewnętrznymi.
- Do jednej jednostki wewnętrznej można podłączyć 2 piloty przewodowe.

## Dokładny i wygodny

Temperatura w pomieszczeniu może być dokładnie zmierzona dzięki czujnikowi temperatury wbudowanemu w obudowę pilota przewodowego. Pilot przewodowy oraz opcjonalny czujnik pomieszczeniowy pozwalają na elastyczność w wyborze miejsca odczytu temperatury, zgodnie z wymaganiami.

### Przykład zmiany miejsca odczytu temperatury

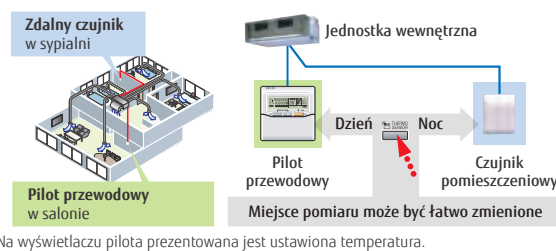

Sterowanie maks.

**16 jednostkami**

Sterowanie maks.

**1 grupą**

## Wbudowane programatory

**Programator tygodniowy:** możliwe jest ustawienie dwóch cykli WŁ./WYŁ. dla każdego dnia tygodnia.

**Programator temperatury:** możliwa jest zmiana nastaw temperatury dla obydwu cykli pracy programatora tygodniowego, każdego dnia tygodnia.

**Programator tygodniowy + Programator temperatury**

### Dane techniczne

Model	UTY-RVNYM	UTY-RNNYM
Zasilanie	DC 12V	DC 12V
Wymiary (W×S×G) (mm)	120×120×21,3	120×120×18
Masa (g)	220	160

Zasilanie DC 12V jest dostarczane przez jednostkę wewnętrzną.

# Prosty sterownik przewodowy

UTY-RSRY / UTY-RHRY (bez obsługi trybu pracy)



bez obsługi trybu pracy

## Kompaktowy pilot z dostępem do podstawowych funkcji

- Jeden pilot może sterować 16 jednostkami wewnętrznymi.
- Sprawdza się, kiedy potrzebne są tylko podstawowe funkcje: w hotelu, biurze.
- Stylistyczny wygląd: prosta konstrukcja dostosowana do wystroju wnętrza.
- Duży wyświetlacz LCD i proste w obsłudze przyciski.
- Białe podświetlenie ekranu ułatwia obsługę w ciemności.
- Przewód 2-żyłowy.

Sterowanie maks.

**16** jednostkami

Sterowanie maks.

**1** grupą

## Idealny dla wielu zastosowań

- **Sterowanie żaluzjami w pionie:** Kierunek przepływu powietrza można ustawić w zależności od zamontowanego urządzenia: kasetonowego czy kanałowego wyposażonego w dodatkową kratkę z możliwością regulacji kierunku nawiewu.
- **Ograniczenie wartości zadanej temperatury:** Prosty pilot przewodowy może obsługiwać tryb oszczędzania energii poprzez ograniczenie nastawy temperatury bez zastosowania centralnej jednostki sterującej.
- **Wbudowany czujnik temperatury w pomieszczeniu:** Prosty pilot wykrywa rzeczywistą temperaturę w pomieszczeniu i kontroluje dokładność nastaw w pomieszczeniu.

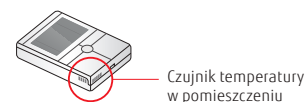
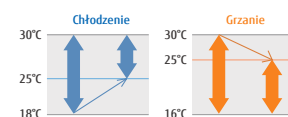

Czujnik temperatury w pomieszczeniu

# Pilot bezprzewodowy

UTY-LNTY



## Proste i zaawansowane funkcje z wyborem 4 programatorów dziennych

- Za pomocą pilota można sterować maks. 16 jednostkami wewnętrznymi.

## Wbudowane programatory

4 programy czasowe: WŁ./WYŁ. / program / tryb nocny  
 Programator czasowy: funkcja pozwala ustawić czas włączenia i wyłączenia klimatyzatora w ciągu doby (jednorazowo).  
 Tryb nocny: automatycznie koryguje nastawę temperatury podczas snu użytkownika.

## Prosty montaż i obsługa

Zmiana kodu pilota zabezpiecza przed nakładaniem się sygnałów z innych pilotów (maks. 4 kody). Szeroki i precyzyjny sygnał transmisji.

Sterowanie maks.

**16** jednostkami

Sterowanie maks.

**1** grupą

Wybór

**4** programów dziennych

### Dane techniczne

Model	UTY-RSRY	UTY-RHRY	UTY-LNTY
Zasilanie	12 V DC	12 V DC	3,0V (1,5V R03/LR03/AAA x 2)
Wymiary (W×S×G) (mm)	120×75×19,4	120×75×19,4	205×61×17
Masa (g)	120	120	125

Zasilanie DC 12V jest dostarczane przez jednostkę wewnętrzną.

# Pilot bezprzewodowy

UTY-LNVY

NOWOŚĆ

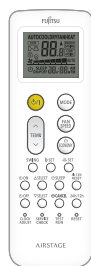

Sterowanie maks.

**16 jednostkami**

Sterowanie maks.

**1 grupą**

Wybór

**4 programów  
dziennych**

## Nowy stylowy wygląd z podświetleniem

- Pilot zyskał nowy, prosty i stylowy wygląd.
- Dzięki wbudowanemu podświetleniu ekran jest widoczny nawet w ciemnych pomieszczeniach.

## Wbudowane programatory

4 programy czasowe: WŁ./WYŁ. / program / tryb nocny.  
Programator czasowy: funkcja pozwala ustawić czas włączenia i wyłączenia klimatyzatora raz w ciągu doby.  
Tryb nocny: automatycznie koryguje nastawę temperatury podczas snu użytkownika.

## Diagnostyka błędów

Może szybko wykryć przyczynę błędów systemowych.  
Po wykryciu nieprawidłowości, numer kodu błędu można sprawdzić na wyświetlaczu pilota zdalnego sterowania.

## Precyzyjne sterowanie

Nastawę temperatury można precyzyjnie dostosować do warunków otoczenia, ponieważ sterownik oferuje regulację temperatury z dokładnością do 0,5°C\*.

\*W zależności od jednostki wewnętrznej

# Pilot bezprzewodowy

UTY-LNHY



Sterowanie maks.

**16 jednostkami**

Sterowanie maks.

**1 grupą**

Wybór

**4 programów  
dziennych**

## Proste i zaawansowane funkcje z wyborem 4 programatorów dziennych

- Za pomocą pilota można sterować maks. 16 jednostkami wewnętrznymi.

## Wbudowane programatory

4 programy czasowe: WŁ./WYŁ. / program / tryb nocny.  
Programator czasowy: funkcja pozwala ustawić czas włączenia i wyłączenia klimatyzatora raz w ciągu doby.  
Tryb nocny: automatycznie koryguje nastawę temperatury podczas snu użytkownika.

## Prosty montaż i obsługa

Zmiana kodu pilota zabezpiecza przed nakładaniem się sygnałów z innych pilotów (maks. 4 kody).  
Szeroki i precyzyjny sygnał transmisji.

## Dane techniczne

Model	UTY-LNVY	UTY-LNHY
Bateria	3,0V (1,5V R03/LR03/AAA x 2)	3,0V (1,5V R03/LR03/AAA x 2)
Wymiary (W×S×G) (mm)	181×58×17	170×56×19
Masa (g)	116	85

Zasilanie DC 12V jest dostarczane przez jednostkę wewnętrzną.

## Odbiornik podczerwieni dla modeli kanałowych

UTY-LRHYM, UTY-LBTYM



Jednostkami kanałowymi można sterować za pomocą pilota bezprzewodowego

## Odbiornik podczerwieni dla modeli kasetonowych

UTY-LBTYC



Jednostkami kasetonowymi można sterować za pomocą pilota bezprzewodowego

## Odbiornik podczerwieni dla modeli przysufitowych

UTY-LBTYH



Jednostkami przysufitowymi można sterować za pomocą pilota bezprzewodowego

### Dane techniczne

< Pilot bezprzewodowy >

Model	UTY-LRHYM	UTY-LBTYM	UTY-LBTYC	UTY-LBTYH
Bateria	1,5 V (R03/LR03/AAA)	1,5 V (R03/LR03/AAA)	1,5 V (R03/LR03/AAA)	1,5 V (R03/LR03/AAA)
Wymiary (W×S×G) (mm)	170×56×19	205×61×17	205×61×17	205×61×17
Masa (g)	85	125	125	125

< Odbiornik sygnału pilota >

Bateria	DC5V	DC5V	DC5V	DC5V
Wymiary (W×S×G) (mm)	145×90×30	145×90×30	-*	-*
Masa (g)	150	150	140	100

Zasilanie DC 5V jest dostarczane przez jednostkę wewnętrzną.

\*Zastąpi części podłączanej jednostki wewnętrznej.

# Odbiornik podczerwieni dla modeli kanałowych

UTB-YWC, UTY-TRHX



Jednostkami kanałowymi\* można sterować za pomocą pilota bezprzewodowego

\*Z wyjątkiem jednostek kanałowych o dużym wydatku powietrza.



# Odbiornik podczerwieni dla modeli kasetonowych

UTY-LBHXD / UTY-TRHX



Jednostkami kasetonowymi można sterować za pomocą pilota bezprzewodowego



\*Wymagany jest oddzielny bezprzewodowy pilot zdalnego sterowania (model: UTY-LNHY lub UTY-LNVY).

## Dane techniczne

< Pilot bezprzewodowy >

Model	UTB-YWC	UTY-LBHXD	UTY-TRHX
Bateria	1,5 V (R03/LR03/AAA)	1,5 V (R03/LR03/AAA)	1,5 V (R03/LR03/AAA)
Wymiary (W×S×G) (mm)	170×56×19	170×56×19	170×56×19
Masa (g)	85	85	85

< Odbiornik sygnału pilota >

Model	UTB-YWC	UTY-LBHXD	UTY-TRHX
Bateria	DC5V	DC5V	DC5V
Wymiary (W×S×G) (mm)	145×90×30	-*	145×90×30
Masa (g)	150	140	150

Zasilanie DC 5V jest dostarczane przez jednostkę wewnętrzną.

\*Zastąpi części podłączanej jednostki wewnętrznej.

# Interfejs Wi-Fi

UTY-TFSXH3, UTY-TFSXJ3



Typ USB dla pojedynczych modeli Split UTY-TFSXH3



UTY-TFSXJ3 (złącze CN)

Sterowanie maks.

**1** jednostką Split



## AIRSTAGE Mobile

"AIRSTAGE Mobile" to oprogramowanie użytkowe, umożliwiające obsługę jednego lub kilku klimatyzatorów Fujitsu General z dowolnego miejsca, wykorzystując do tego urządzenie mobilne.

- Maksymalnie 5 kont dla 1 jednostki wewnętrznej
- Podgląd temperatury w pomieszczeniu/zewnętrznej
- Obsługuje jednostki wewnętrzne typu Split, Multi i VRF
- Nie wymaga doprowadzenia zewnętrznego zasilania
- "AIRSTAGE Mobile" to aplikacja umożliwiająca obsługę klimatyzatorów Fujitsu General za pomocą urządzenia mobilnego.

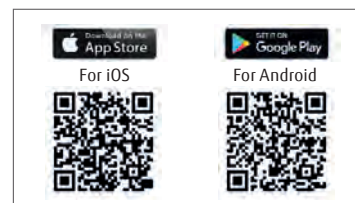

## Przyjazna obsługa

Korzystaj z prostego w obsłudze centralnego sterowania klimatyzacją z poziomu smartfonu, w dowolnym miejscu i czasie



Widok ekranu\*

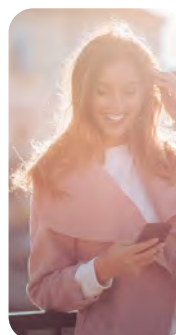

Właściciel domu



Właściciel sklepu



Administrator budynku

## Główne funkcje

- WŁ./WYŁ.
- Tryb pracy
- Bieg wentylatora
- Pozycja żaluzji
- Sterowanie nastawą temperatury
- Programator tygodniowy
- Podgląd temperatury w pomieszczeniu
- Podgląd temperatury zewnętrznej
- Sygnalizacja błędów

\*Dostępność elementów na ekranie różni się w zależności od typu jednostki wewnętrznej

## Nowy wygląd!

Prosta obsługa jest efektem stylowego projektu aplikacji.

Bardziej czytelny i łatwiej dostępny interfejs programatora upraszcza konfigurację harmonogramów.

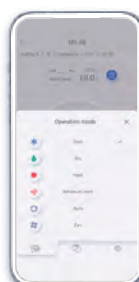

Zmiana trybu



Zmiana biegu wentylatora



Programator tygodniowy

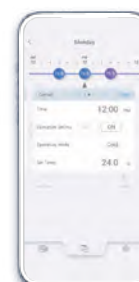



## Centralne sterowanie dla elastycznej, zdalnej obsługi klimatyzatorów

AIRSTAGE Mobile to idealne rozwiązanie dla szerokiego zakresu zastosowań, od dużych budynków mieszkalnych po mniejsze obiekty komercyjne, jak biura i sklepy. Każdy posiadacz smartfону i interfejsu, może sterować systemem przy niewielkim koszcie.

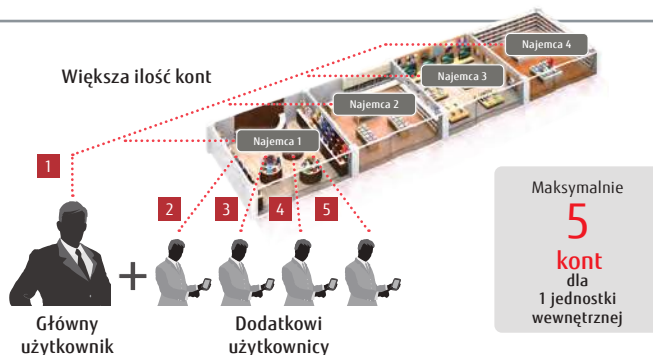

## Hierarchiczne zarządzanie grupą

Kilka klimatyzatorów można połączyć w jedną, obsługiwaną centralnie grupę. Możliwość jednoczesnego tworzenia kilku grup. Grupowanie klimatyzatorów według budynków, pięter lub pomieszczeń ułatwia użytkownikowi monitorowanie stanu pracy i pozwala na szybką obsługę urządzeń.



## Steruj klimatyzatorem i sprawdzaj stan jego pracy wydając polecenia głosowe

Dzięki połączeniu z inteligentnym głośnikiem użytkownik może sterować pracą klimatyzatora oraz monitorować jego status wydając proste polecenia głosowe.

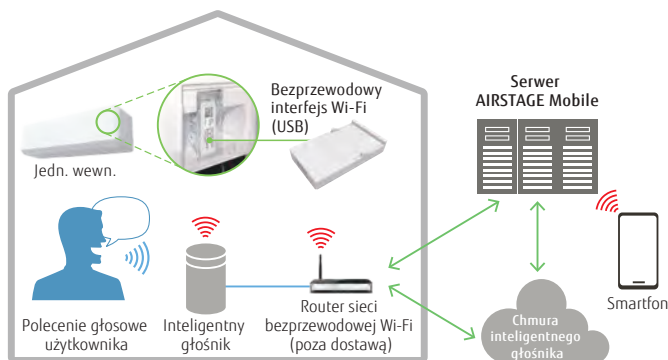

### Dane techniczne

Model	UTY-TFSXJ3(podłączenie CN)	UTY-TFSXH3
Wymiary (W x S x G) (mm)	71 × 38 × 15	56,7 × 34 × 9,72
Masa (g)	35	30

# Interfejs Wi-Fi

UTY-TFNXZ1 / UTY-TFSXZ1, UTY-TFSXF2



Typ USB dla modeli Split  
UTY-TFSXF2



UTY-TFNXZ1  
(złącze pilota 3-żyłowego)  
UTY-TFSXZ1  
(złącze CN)



- Jest to najbardziej zaawansowane rozwiązanie, pozwalające na zdalne sterowanie systemem klimatyzacji za pomocą wszystkich dostępnych urządzeń mobilnych, jak smartfony i tablety.
- Nie jest wymagane oddzielne, zewnętrzne zasilanie.
- Współpracuje z pojedynczymi jednostkami wewnętrznymi typu Split lub Multi Split.

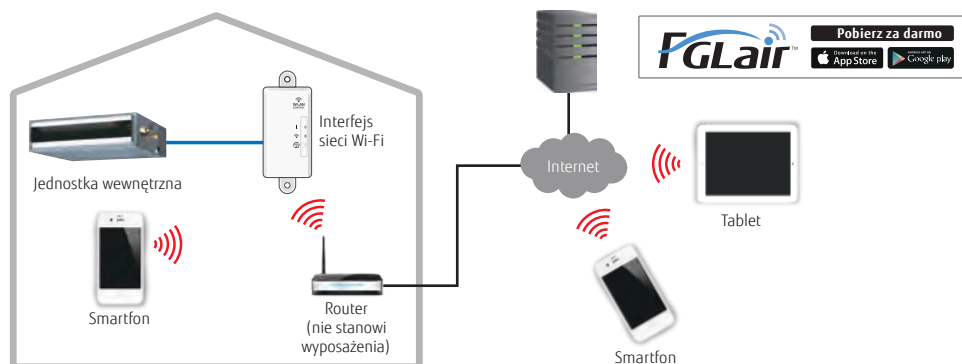

Sterowanie maks.

**1** jednostką Split

## Podstawowe sterowanie

- WŁ. i WYŁ. urządzeń
- Sterowanie trybem (grzanie, chłodzenie, osuszanie, auto, wentylacja)
- Ustawienia biegu wentylatora
- Pozycja żaluzji (kierunek nawiewu)
- Programowanie czasu pracy (programator tygodniowy)
- Ustawienia trybu ekonomicznego

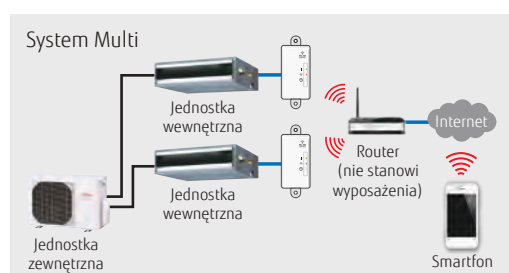

## Sterowanie wieloma klimatyzatorami

- Aplikacja umożliwia sterowanie wieloma klimatyzatorami w różnych lokalizacjach.

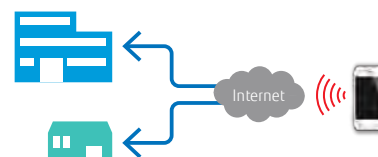

## Sygnalizacja błędów i powiadomienie e-mail

- Powiadomienie e-mail o błędzie.
- Podgląd usterek klimatyzacji.
- Pozwala na szybką reakcję serwisu w przypadku wystąpienia błędu.

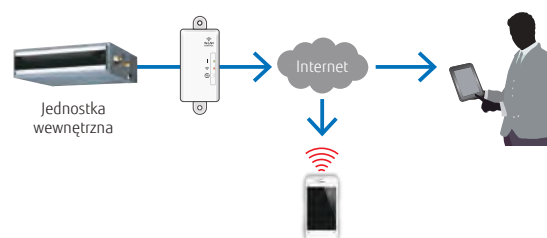

## Interfejs Wi-Fi (typ USB)

UTY-TFSXF2

Kompaktowy interfejs USB nie wymaga specjalistycznych czynności montażowych, instalacja w jednostce wewnętrznej.



### Dane techniczne

Model	UTY-TFNXZ1 (złącze pilota 3-żyłowego)	UTY-TFSXZ1 (złącze CN)	UTY-TFSXF2
Wymiary (W×S×G) (mm)	71×38×15	71×38×15	56,7×34×9,72
Masa (g)	35	35	30

# Interfejs Wi-Fi

FG-RC-WIF1Z2 / FG-IR-WIF1Z1 / FG-AC-WIF1Z1



**Intesis**  
BY AIRS AIR TECHNIKS



FG-RC-WIF1Z2  
(złącze pilota  
3-żyłowego)

## AC Cloud Control

- Najbardziej zaawansowane rozwiązanie dla zdalnego zarządzania systemem klimatyzacji przy użyciu wszelkiego rodzaju urządzeń mobilnych jak smartfony, tablety i komputery.
- Nie jest wymagane oddzielne, zewnętrzne zasilanie.

## Przykład montażu

[typ podłączany do złącza pilota 3-żyłowego / złącza CN]

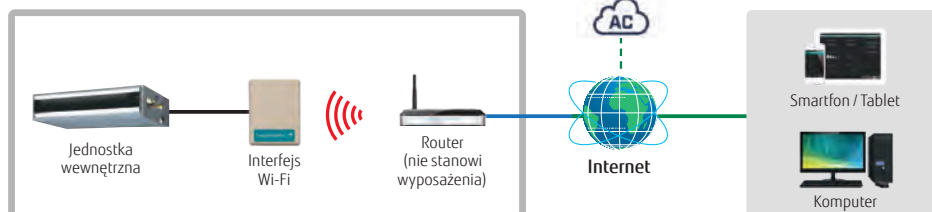

FG-AC-WIF1Z1  
(złącze CN)

[typ na podczerwień] Współpraca z modelami ściennymi

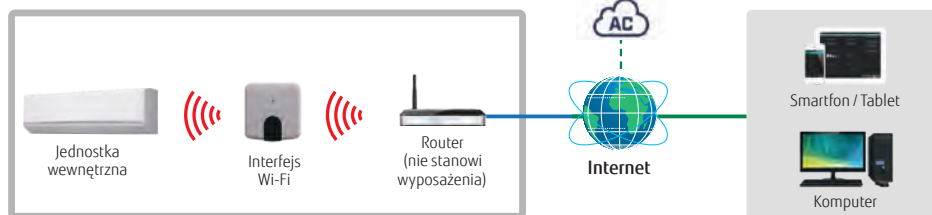

**Intesis**  
BY AIRS AIR TECHNIKS



FG-IR-WIF1Z1  
(na podczerwień)

[typ na podczerwień] Współpraca z modelami z opcjonalnym odbiornikiem podczerwień

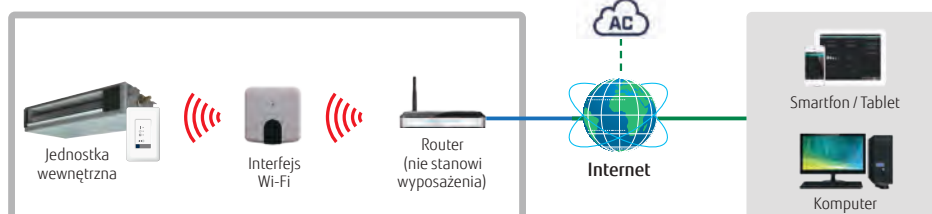

\*Wymagany odbiornik podczerwień.

Sterowanie maks.

1 jednostką wewn.

## Podstawowe sterowanie

- Wł. i WYł. urządzeń
- Sterowanie trybem (grzanie, chłodzenie, osuszanie, auto, wentylacja)
- Pozycja żaluzji (kierunek nawiewu)
- Ustawienia biegu wentylatora
- Podgląd temperatury w pomieszczeniu
- Regulacja temperatury
- Interfejs wielojęzyczny
- Gotowy wzorzec i programator

## Zaawansowane sterowanie (funkcje opcjonalne)

- Funkcje harmonogramu (Wł./WYł., tryby, punkt nastawy temperatury, bieg wentylatora, pozycja żaluzji)
- Ograniczenie nastawy temperatury
- Wiele wzorców i programatorów oraz funkcja kalendarza
- Kompatybilny z inteligentnymi głośnikami
- Zaawansowana łączność z usługami internetowymi

## Powiadomienia i historia

- Powiadomienie e-mail o błędzie
- Powiadomienia o usterkach klimatyzacji
- Monitorowanie i powiadomienia o stanie połączenia

## Dane techniczne

Model	FG-RC-WIF1Z2 (złącze pilota 3-żyłowego)	FG-AC-WIF1Z1 (złącze CN)	FG-IR-WIF1Z1 (na podczerwień)
Ilość sterowanych grup	1	1	1
Wymiary (W×S×G) (mm)	108×70×28	81×78×28	127×50×17
Masa (g)	80	76	80

# Interfejs Wi-Fi do obsługi wielu protokołów

FG-RC-WMP1Z1 / FG-IR-WMP1Z1 / FG-AC-WMP1Z1



**Intesis**  
BY AMES NETWORKS



FG-RC-WMP1Z1  
(złącze pilota  
3-żyłowego)

## AC Cloud Control

- Bezprzewodowe sterowanie klimatyzacją w ramach systemów automatyki domowej poprzez sieć LAN.
- Nie jest wymagane oddzielne, zewnętrzne zasilanie.

**Intesis**  
BY AMES NETWORKS



FG-AC-WMP1Z1  
(złącze CN)

## Przykład montażu

[typ podłączany do złącza pilota 3-żyłowego / złącza CN]

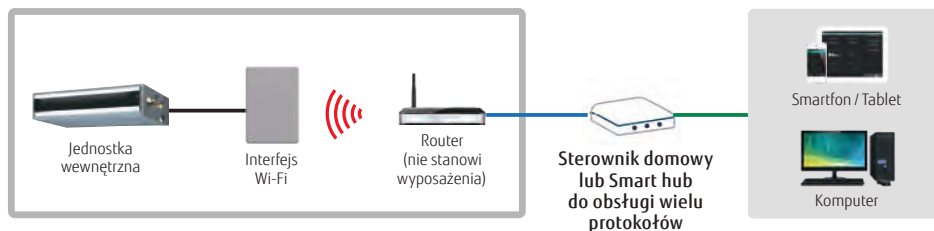

**Intesis**  
BY AMES NETWORKS



FG-IR-WMP1Z1  
(na podczerwień)

[typ na podczerwień] Współpraca z modelami ściennymi

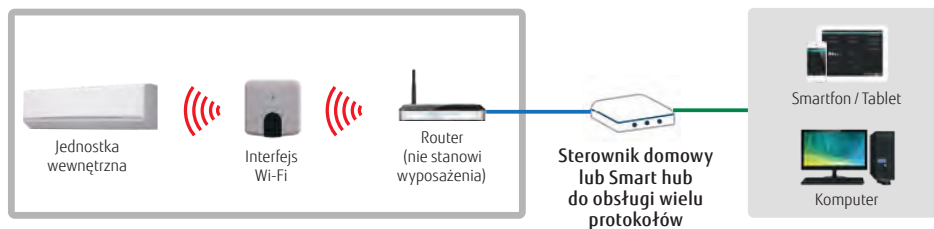

Sterowanie maks.

**1** jednostką wewn.

### Dane techniczne

Model	FG-RC-WMP1Z1 (złącze pilota 3-żyłowego)	FG-AC-WMP1Z1 (złącze CN)	FG-IR-WMP1Z1 (na podczerwień)
Ilość sterowanych grup	1	1	1
Wymiary (W×S×G) (mm)	70×100×28	127×50×17	81×78×28
Masa (g)	98	80	76

# Interfejs Wi-Fi do obsługi wielu protokołów

FG-TL-MBS16Z1



FG-TL-MBS16Z1  
(dla systemów VRF)

## Przykład montażu

[dla systemu VRF]

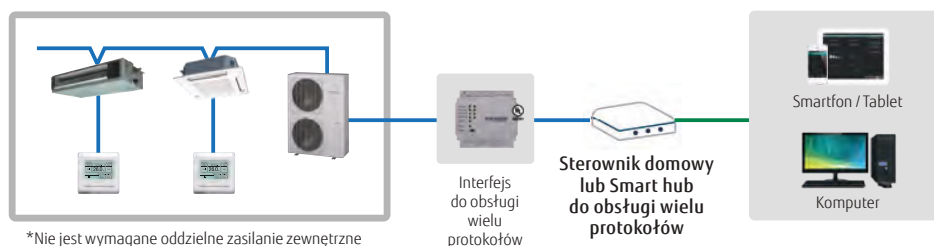

\*Nie jest wymagane oddzielne zasilanie zewnętrzne

Sterowanie maks.

**16** jednostkami wewn.

### Dane techniczne

Model	FG-TL-MBS16Z1 (dla systemów VRF)
Zasilanie	9 do 36VDC, maks.: 140mA lub 24VAC, 50/60Hz, maks.: 127mA.*
Pobór mocy (W)	1,7
Wymiary (W×S×G) (mm)	90×88×56
Masa (g)	330

\*Zalecane: 24VDC.

# Sterownik centralny

UTY-DMMYM / UTY-DMMYM1

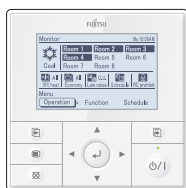

## Dla systemów Multi Split dla 5-6 pomieszczeń

- Sterowanie grupowe maks. 6 jednostkami wewnętrznymi. Możliwość jednoczesnego ustawienia temperatury, wydajności nawiewu i zablokowania pilota dla wszystkich jednostek wewnętrznych.
- Interfejs dostępny w 9 językach (angielski, niemiecki, francuski, hiszpański, rosyjski, portugalski, włoski, grecki i turecki).
- Duży, podświetlany ekran LCD.
- Duży, łatwy w obsłudze panel.

Sterowanie maks.

**1** system Multi Split

Sterowanie maks.

**6** jednostkami

### Konfiguracja systemu (przykład Multi 6)

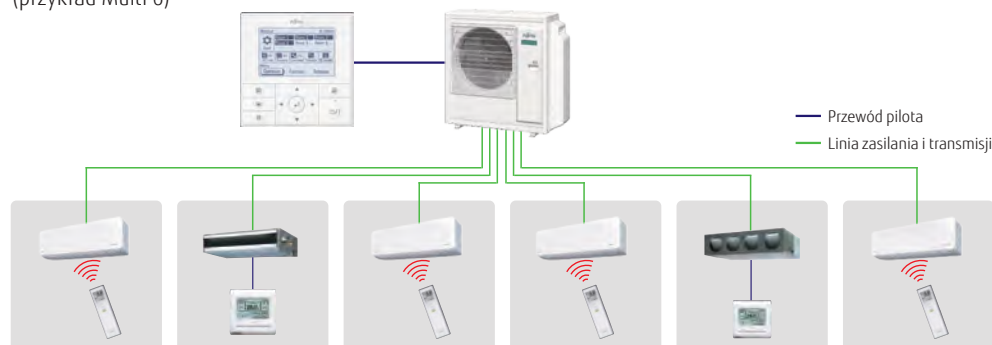

## Funkcje sterownika centralnego

### Programator tygodniowy

Czas Wł./WYł. można ustawić do 4 razy dziennie. Dostępne są dwa wzorce pracy tygodniowej, odpowiednio dla chłodzenia i grzania.

### Cicha praca

Użytkownik może wybrać jeden z 4 poziomów cichej pracy, odpowiednio do warunków montażu. Czas działania można zaprogramować.

### Funkcja 10° HEAT

Temperatura w pomieszczeniu może być utrzymywana na stałym poziomie 10°C, w celu uniknięcia jej nadmiernego spadku w czasie, gdy nikt nie przebywa w pomieszczeniu.

### Praca ekonomiczna

Praca ekonomiczna pozwala obniżyć zużycie energii, ponieważ nastawa temperatury przestawiana jest o 1°C, a maksymalna wartość poboru prądu przez jednostkę zewnętrzną zostaje zredukowana.

### Blokada ustawień

Działanie pilota dla wszystkich jednostek wewnętrznych można zablokować, aby uniknąć nieautoryzowanych zmian ustawień pracy w różnych pomieszczeniach. Sterownik posiada dodatkowo opcję blokady rodzicielskiej.

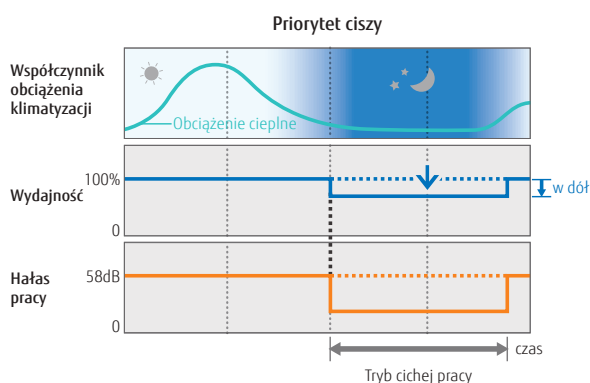
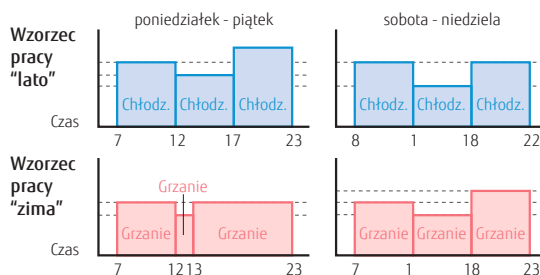

## Dane techniczne

Model	UTY-DMMYM / UTY-DMMYM1
Zasilanie	DC 12V
Wymiary (W×S×G) (mm)	120×120×21,3
Masa (g)	220

Zasilanie DC 12V jest dostarczane przez jednostkę wewnętrzną.

# Sterownik centralny

UTY-DCGYZ3



NOWOŚĆ



## Dla mały i średnich budynków z lokalami na wynajem

- Indywidualne sterowanie i monitorowanie 100 jednostkami wewnętrznymi
- Kolorowy ekran TFT 7,0 cala
- Czytelny i prosty w obsłudze
- Podgląd temperatury w pomieszczeniu z podziałem na czujniki jednostki wewnętrznej i czujniki w pilotach
- Monitorowanie 50 grup pilota i możliwość zmiany nazwy grupy pilota
- W wersji standardowej dostępnych jest 12 języków (angielski, hiszpański, niemiecki, francuski, włoski, rosyjski, portugalski, turecki, polski, grecki, duński, chiński)

Sterowanie maks.

**100** jednostkami

Sterowanie maks.

**50** grupami

## Prosta obsługa

### Sterowanie klimatyzacją na podstawie pomiaru temperatury w każdym pomieszczeniu

Możliwość prezentacji temperatury w pomieszczeniu, zmierzonej przez czujnik wbudowany w jednostkę wewnętrzną lub pilota. Nowy model pozwala na odczyt temperatury z czujników jednostek wewnętrznych nawet, jeżeli piloty przewodowe nie są podłączone do tych jednostek.



Ustawiony odczyt temp. w jedn. wew.

: Czujnik **jednostki wewnętrznej**



Termistor

Ustawiony odczyt temp. z pilota przewodowego

: Czujnik **pilota / inne czujniki**



Termistor

\*Temperatura w pomieszczeniu wyświetlana jest tylko podczas pracy jednostki wewnętrznej.

## Podgląd 50 grup pilota

Podgląd grupy oraz podgląd 50 grup pilota można przełączać w prosty sposób. Użytkownicy mogą wybrać, którą formę podglądu preferują, w zależności od sytuacji.

### Podgląd grupy



Sterowanie i monitorowanie **poszczególnych grup**

### Podgląd 50 grup pilota

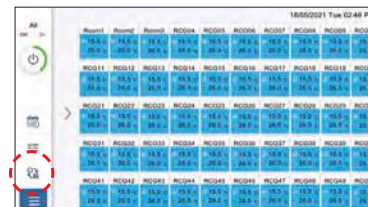

Sterowanie i monitorowanie **50 grup pilota**



## Zmiana nazw grup pilota

Nazwy grup pilota można zmieniać. Zmiana nazwy grupy pilota upraszcza identyfikację klimatyzatora i miejsca jego instalacji.

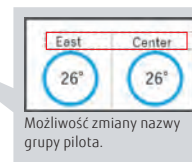

Możliwość zmiany nazwy grupy pilota.

## Funkcje: sterownik centralny

- Nowy sterownik centralny oferuje intuicyjną obsługę na panelu dotykowym.
- Wszystkie funkcje dostępne są na ekranie monitorowania, a dodatkowe czynności wyświetlane są w wyskakujących okienkach.

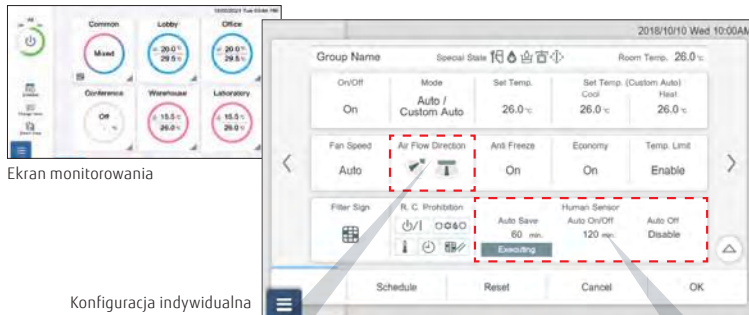

Ekran monitorowania

Konfiguracja indywidualna

### Dodano funkcję indywidualnej regulacji kierunku nawiewu

Nowa funkcja indywidualnego sterowania kierunkiem nawiewu dostępna jest dla modeli kasetonowych z nawiewem obwodowym i nawiewem 3D.



Kaseta z nawiewem obwodowym

### Obsługa czujnika ruchu

#### Ustawienia czujnika ruchu

- Auto oszczędność energii
- Auto wł. / wył.
- Czas auto wył. przy braku ruchu
- Aktywowanie / dezaktywowanie

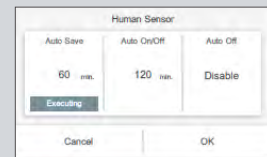

## Zdalne sterowanie

### Zdalne monitorowanie / zdalna obsługa

Nowy sterownik centralny pozwala na monitorowanie klimatyzacji najemcy, w dowolnym miejscu i czasie.

Kiedy sterownik centralny steruje pracą jednostek wewnętrznych niektórych najemców, klimatyzacją poszczególnych najemców można dodatkowo sterować online.

Zwiększono ilość kont użytkowników

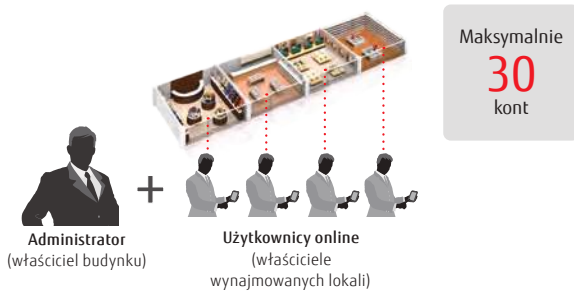

Administrator (właściciel budynku)

Użytkownicy online (właściciele wynajmowanych lokali)

### Funkcja wsparcia

#### Podgląd szczegółów błędów

Podgląd opisowego wyjaśnienia przyczyny błędu

Podgląd wszystkich grup jednostek wewnętrznych



Podgląd informacji o błędach

- Błąd jednostki wewnętrznej
- Błąd jednostki zewnętrznej
- Błąd sterownika centralnego

#### Funkcja monitorowania wartości z czujników

Monitorowanie pomiarów z czujników jednostki wewnętrznej/zewnętrznej; powiadomienie e-mail.

#### E-mail z informacją o temperaturze w pomieszczeniu\*

Powiadomienie e-mail o nadmiernym wzroście lub spadku temperatury w pomieszczeniu.

\*:Funkcja dostępna wyłącznie z podłączonym pilotem przewodowym.

## NOWOŚĆ Zarządzanie harmonogramem

### Harmonogram roczny

- Dla każdej grupy pilota lub grupy zdefiniowanej przez użytkownika można ustawić harmonogram roczny.
- Pozwala zaprogramować specjalne ustawienia na weekendy, święta i zamknięcia lokali w ciągu roku.

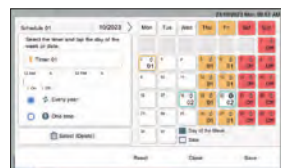

### Harmonogram pracy z niskim poziomem hałasu

Możliwość zaplanowania cichej pracy jednostek zewnętrznych.



### Automatyczny powrót do zadanej temperatury

Funkcja, która automatycznie przywraca zmienioną temperaturę do pierwotnej wartości po upływie określonego czasu.

### Dane techniczne

Model	UTY-DCGYZ3
Zasilanie	100÷240 V 50/60 Hz
Wymiary (W×S×G) (mm)	134,6×216,2×37,9
Masa (g)	800

# Sterownik z panelem dotykowym

UTY-DTGZY1



- Duży 7,5 calowy, kolorowy wyświetlacz TFT (wyświetlacz ciekłokrystaliczny sterowany tranzystorami unipolarnymi).
- Prosta obsługa dotykowa.
- Stylowy kształt i wygląd, idealny do każdego zastosowania.
- Możliwość sterowania 400 jednostkami wewnętrznymi.
- Wybór 2 sposobów prezentacji danych (ikony/lista) w trybie monitorowania.
- Wielojęzyczny interfejs: angielski, chiński, francuski, niemiecki, hiszpański, rosyjski, polski.
- Wyposażony w interfejs Wi-Fi dla zdalnego sterowania i obsługi, zewnętrzne wejścia / wyjścia z awaryjnym zatrzymaniem i grupowym WŁ./WYŁ.
- Rozbudowa bazy danych umożliwia dodanie kolejnych wersji językowych (\*bułgarski, czeski, duński, estoński, fiński, chorwacki, węgierski, rumuński, słowacki, słoweński, szwedzki)

\*: Dodatkowe wersje językowe można nadpisać na standardowo zarejestrowane w sterowniku.

Sterowanie maks.

**400** jednostkami wewnętrznymi

Sterowanie maks.

**100** jednostkami zewnętrznymi

Sterowanie maks.

**400** grupami

## Prosta obsługa

- Bogaty zestaw czytelnych ikon.
- Pracą można sterować za pomocą palca lub specjalnie do tego przeznaczonego rysika, przyciskając odpowiednią ikonę na ekranie.
- Kolor podświetlenia identyfikuje bieżącą funkcję sterowania: niebieski – monitorowanie, zielony – sterowanie pracą.

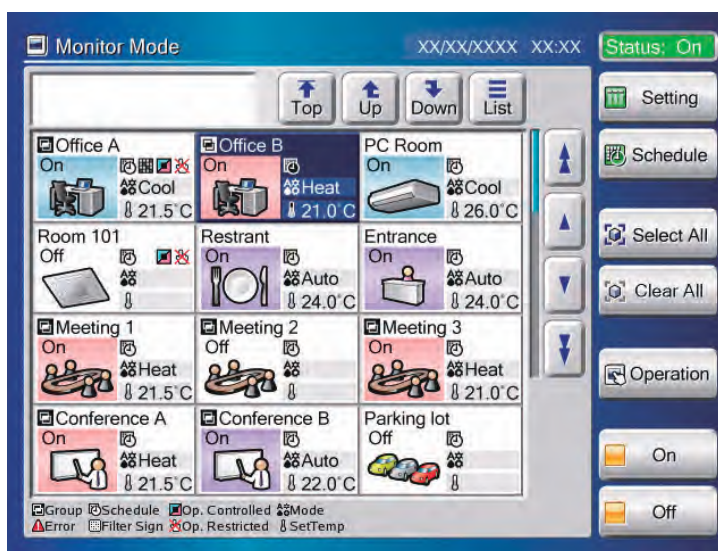

## Prosta konserwacja

- Płaska powierzchnia ułatwia czyszczenie.
- Matowa powłoka minimalizuje ślady odcisków palców.
- Prosta w demontażu przednia osłona.



## Prosty montaż

- Sterownik z ekranem dotykowym można w prosty sposób zamontować na ścianie.
- Płaska powierzchnia umożliwia montaż w dowolnym miejscu.
- Montaż nie wymaga żadnych dodatkowych elementów.



## Sterowanie 400 jednostkami wewnętrznymi

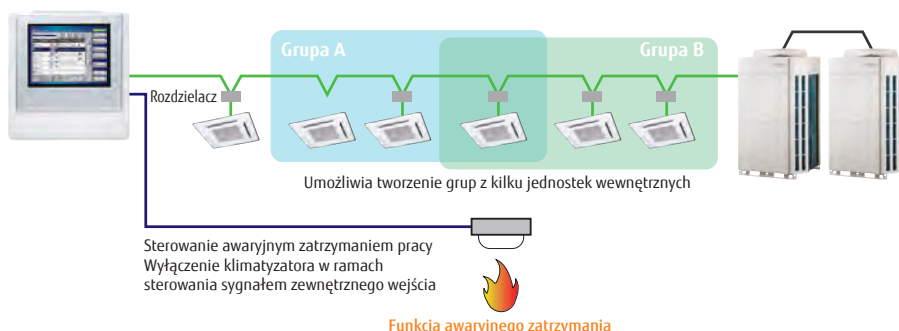



## Sterowanie i monitoring

- Sterowanie i monitorowanie klimatyzatorów Fujitsu poprzez sieć LAN lub Internet.
- Możliwość udostępnienia użytkownikowi lub najemcy obsługi przypisanych mu urządzeń, z poziomu komputera lub tabletu, z dowolnej lokalizacji.
- Treść błędów jest automatycznie przesyłana przez e-mail do administratora systemu.

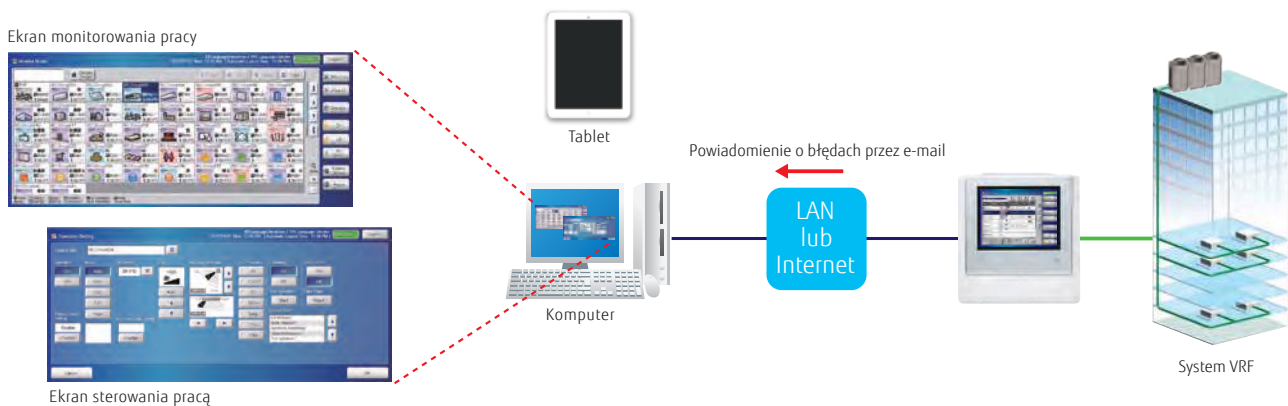

## Elastyczne przydzielanie dostępu na każdym poziomie użytkownika systemu

Administrator może zarejestrować kilku użytkowników, przydzielając im dostęp do konkretnych jednostek wewnętrznych i funkcji.

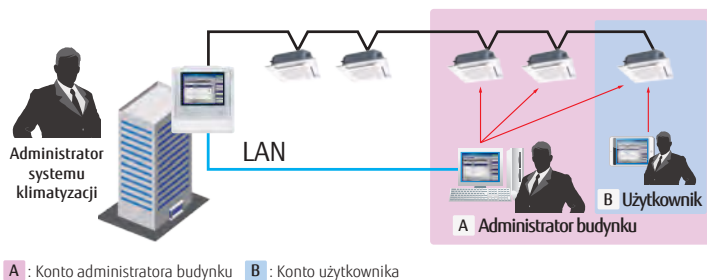

A : Konto administratora budynku B : Konto użytkownika

## Funkcja dodatkowych wersji językowych

W standardzie dostępnych jest 7 języków: angielski, chiński, francuski, niemiecki, hiszpański, rosyjski, polski. Dodatkowe wersje językowe można zintegrować na zdalnym urządzeniu, tworząc bazę terminologii. Dodatkowy język wyświetlany będzie wyłącznie na zdalnym urządzeniu, na sterowniku z panelem dotykowym nie można dodawać dodatkowych wersji językowych.



## Rozliczanie kosztów energii (opcja: UTY-PTGXA)

- Funkcja rozdziału kosztów energii w prosty sposób rozlicza energię użytą przez poszczególnych użytkowników klimatyzacji.

- Rozdział zużycia/rozliczenie kosztów
- Ustawienia najemców (bloki)
- Rozdział energii wspólnych urządzeń
- Ustawienia przydziałów nominalnego poboru mocy
- Indywidualne wyliczenia dla chłodzenia i grzania
- Współpraca z licznikiem energii

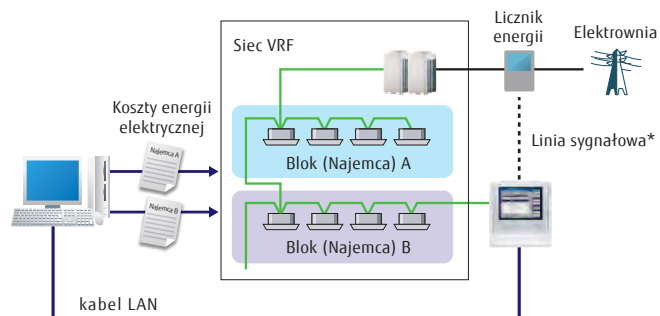

\*: Licznik energii (1 szt.) można podłączyć do złącza zewnętrznego wejścia sterownika z panelem dotykowym. Jednocześnie nie będzie możliwe podłączenie licznika do jednostki zewnętrznej.

Funkcje sterownika z panelem dotykowym

### Automatyczne przełączanie czasu letniego

Gotowość funkcji

- 1) Ustawienie harmonogramu dla czasu letniego
  - Użytkownik nie musi pamiętać o zmianie czasu na letni.

Automatyczna synchronizacja zegara

- 2) Ustawienia czasu na każdym sterowniku można grupowo zsynchronizować.

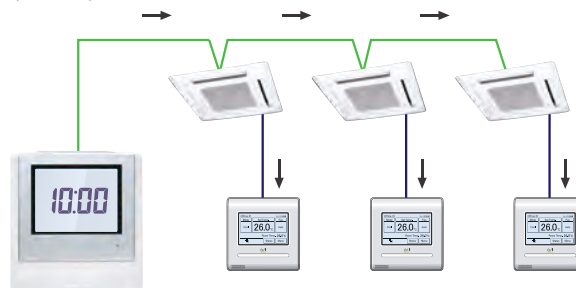

### Tryb cichej pracy jednostki zewnętrznej

Dostępne są 4 poziomy głośności pracy, zależnie od warunków montażu. Czas obowiązywania trybu cichej pracy można zaprogramować.

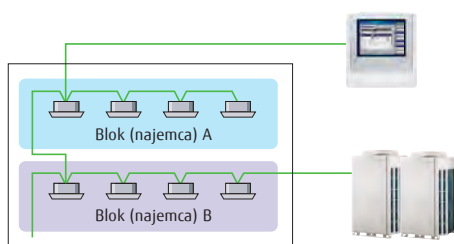

Priorytet ciszy

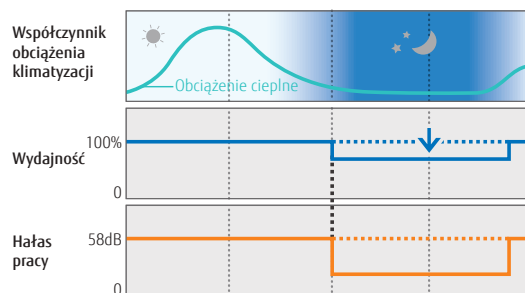

### Różne funkcje oszczędzania energii

Indywidualne czasy auto

- Możliwość ustawienia 2 osobnych punktów nastawy dla grzania i chłodzenia.
- Automatyczna zmiana trybu między grzaniem i chłodzeniem.

\* Funkcja niedostępna w niektórych modelach.



Nastawa dla chłodzenia 28°C, nastawa dla grzania 18°C

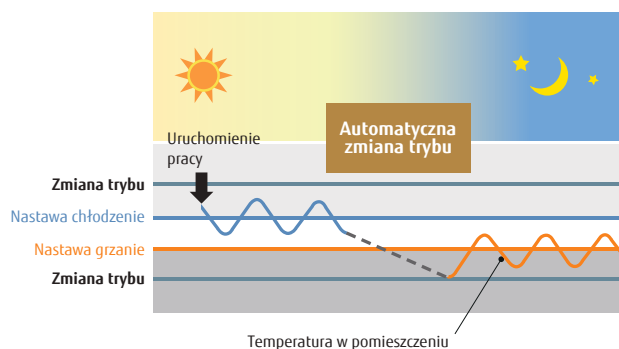



### Funkcja wykrywania wycieku czynnika

Stan wycieku czynnika chłodniczego jest wskazywany przez sterownik z panelem dotykowym, jeśli dojdzie do wycieku czynnika chłodniczego, alarm jest wyświetlany na ekranie, użytkownik jest powiadamiany, a układ chłodniczy jest wyłączany (w przypadku uzbrojenia układu w system detekcji).



Wyskakujące okienko z informacją o wycieku

## PODSUMOWANIE FUNKCJI



	 UTY-DTGYZ1	 Zdalne monitorowanie
<b>Funkcje sterowania klimatyzacją</b>		
Wł./WYł.	●	●
Ustawianie trybu pracy*1	●	●
Ustawianie prędkości wentylatora	●	●
Nastawa temperatury	●	●
Ograniczony punkt nastawy temperatury	●	●
Tryb testowy	●	●
Ustawianie żaluzji góra/dół	●	●
Ustawianie żaluzji prawo/lewo	●	●
Indywidualna regulacja żaluzji	●*1	●
Konfiguracja grup	●	●
Blokada funkcji pilota	●	●
Funkcja przeciwarzamrażania	●	●
Auto. przywracanie nastawy temperatury	—	●
Różne funkcje oszczędzania energii	—	●
Ustawienia trybu ekonomicznego	●	●
Sterowanie czujnikiem obecności	—	●
<b>Wyświetlane informacje</b>		
Błąd	●	●
Odszranianie	●	●
Bieżący czas	●	●
Dzień tygodnia	●	●
Blokada funkcji pilota	●	●
Priorytet chłodzenia / grzania	●	●
Podgląd adresu	●	●
Temperatura w pomieszczeniu	●*3	●*3
Obsługa w wielu językach	●	●
Czas letni	●	●
Ustawienia strefy czasowej	●	●
Rejestracja nazw	●	●
Podświetlenie wyświetlacza	●	●
Dostępne wersje językowe	7	7+dotatkowe
Zerowanie kontrolki filtra	●	●
Pamięć ustawień	●	●
Funkcja wykrywania wycieku czynnika	●	●

●: Opcja obsługiwana ○: Funkcja opcjonalna —: Opcja jeszcze nieobsługiwana

\*1 Tylko zerowanie ustawień.

\*2 Funkcja dostępna wyłącznie poprzez sterowanie zewnętrznym wejściem.

\*3 Funkcja dostępna wyłącznie przy zastosowaniu pilota przewodowego.

	 UTY-DTGYZ1	 Zdalne monitorowanie	
<b>Programator</b>			
Programator czasu	okres	rok	rok
	Wł./WYł., temperatura, tryb, ilość zdarzeń na dzień	20	20
Programator czasu Wł./WYł.		—	—
Programator nocny		—	—
Programowanie czasu		—	—
Programator auto. wyłączenia		—	●
Anulowanie programatora na 1 dzień		●	●
Minimalny skok nastaw (minuty)		10	10
<b>Sterowanie</b>			
Monitorowanie stanu pracy systemu		●	●
Kalkulacja kosztów zużycia energii		○	○
Historia błędów		●	●
Awaryjne zatrzymanie		●*2	●*2
Sterowanie ze zdalnej lokalizacji		—	●
Zarządzanie energooszczędnością		—	—
Wiadomość e-mail o błędzie		—	●
Blokada przycisków		● blokada hasłem	—
Tryb cichej pracy		●	●

## Dane techniczne

Model	UTY-DTGYZ1
Zasilanie	100÷240V, 50/60 Hz, jednofazowe
Wymiary (W×S×G) (mm)	260×246×54
Masa (g)	2 150
Porty	transmisja/LAN/USB/ZEWN. WEJ./ZEWN. WYJ/przycisk resetu

# System Controller

UTY-APGXZ1 **Oprogramowanie**



Sterowanie maks.

**4** sieciami VRF

Sterowanie maks.

**400** jednostkami zewnętrznymi

Sterowanie maks.

**1600** jednostkami wewnętrznymi

## System realizujący zaawansowany monitoring i sterowanie systemem VRF dla małych, oraz i dużych budynków

- Możliwość sterowania maks. 4 sieciami VRF, 1600 jednostkami wewnętrznymi i 400 jednostkami zewnętrznymi.
- W uzupełnieniu do funkcji precyzyjnego sterowania klimatyzacją, usprawniono centralne sterowanie, funkcję rozliczania kosztów zużycia energii, harmonogramowanie oraz funkcje energooszczędnościowe, które w zupełności spełniają wymagania administratorów i właścicieli budynków.
- Oprogramowanie dostępne jest w 7 różnych wersjach językowych: angielskiej, chińskiej, francuskiej, niemieckiej, hiszpańskiej, rosyjskiej i polskiej.

# System Controller Lite

UTY-ALGXZ1 **Oprogramowanie**



Sterowanie maks.

**1** sieciami VRF

Sterowanie maks.

**100** jednostkami zewnętrznymi

Sterowanie maks.

**400** jednostkami wewnętrznymi

## System Controller Lite posiada podstawowe funkcje, wystarczające do centralnego sterowania małymi i średnimi budynkami

- Możliwość sterowania maks. 1 siecią VRF, 400 jednostkami wewnętrznymi i 100 jednostkami zewnętrznymi.
- W uzupełnieniu do funkcji precyzyjnego sterowania klimatyzacją, aby dostosować możliwości programu do wymagań klienta, można go wzbogacić o dodatkowe opcje.
- Oprogramowanie dostępne jest w 7 różnych wersjach językowych: angielskiej, chińskiej, francuskiej, niemieckiej, hiszpańskiej, rosyjskiej i polskiej.

## Interfejs i obsługa przyjazne użytkownikowi

**Kliknij i obsługuj:** możliwość prezentacji urządzeń z perspektywy usprawniającej obsługę programu i sterowanie urządzeniami. Dostępne są 4 metody podglądu: obiekt, budynek, piętro lub lista.

**Dowolne definiowanie grup dla sterowania grupowego:** jednostki wewnętrzne można dowolnie grupować w celu realizowania prostych operacji sterowania grupowego z menu drzewa. Grupowanie urządzeń według hierarchii, działów, sekcji, oddziałów itp..

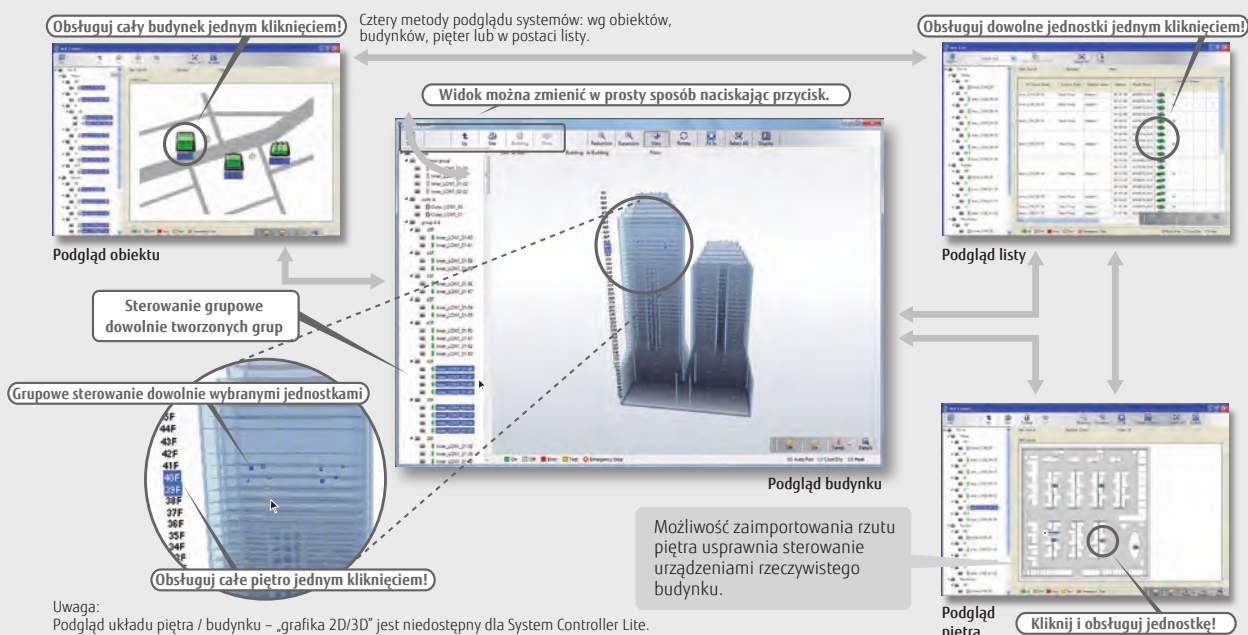

## Sterowanie zewnętrznymi urządzeniami z wykorzystaniem protokołu MODBUS

**Standard** dla System Controller **Opcja** dla System Controller Lite UTY-PLGXX2

Gdy interfejs MODBUS (poza dostawą) jest podłączony do komputera, urządzenia elektryczne wspierane przez MODBUS mogą być sterowane centralnie. Możliwość wyłączenia wszystkich urządzeń pobierających energię w budynku pozwala na znaczne oszczędności.

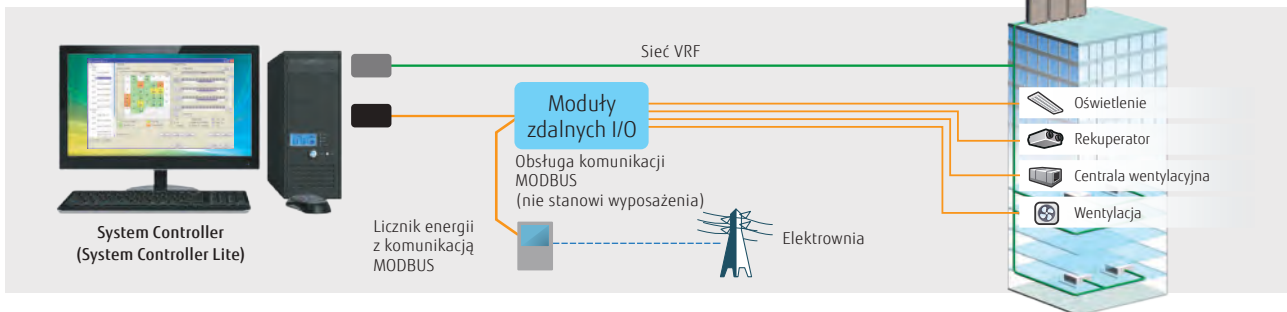

## Uniwersalne narzędzia wspomagające obsługę i zarządzanie danymi

**Standard** dla System Controller i System Controller Lite

### Sterowanie według harmonogramu

- Dla każdej grupy pilota / grupy zdefiniowanej przez użytkownika można definiować roczne plany pracy.
- Ustawienia WŁ./WYŁ., tryb pracy, blokada funkcji pilota oraz nastawa temperatury mogą być zapisywane do 143 razy w ciągu doby z 10 minutowymi przerwami, do 101 konfiguracji dla każdej grupy pilota.
- Możliwość definiowania ustawień z uwzględnieniem północy.
- Możliwość programowania specjalnych ustawień dla dni wolnych od pracy, świąt itp. (dla całego roku).
- Możliwość zaprogramowania cichej pracy jednostki zewnętrznej.

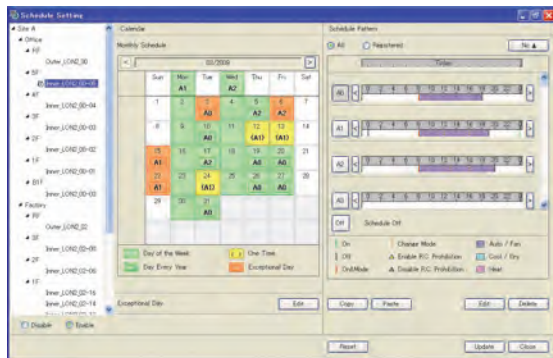

### Różne funkcje sterowania jednostkami wewnętrznymi i zewnętrznymi

- Wyświetlanie stanu i trybu pracy jednostki wewnętrznej.
- WŁ./WYŁ. jednostki wewnętrznej i przełączanie trybu pracy.
- Ograniczenie punktu nastawy temperatury.
- Ustawienia cichej pracy jednostki zewnętrznej.

### Blokada funkcji pilota

Możliwość zablokowania trybu pracy, temperatury, WŁ./WYŁ., itp..

### Sygnalizacja błędów i powiadomienie e-mail

Błąd sygnalizowany jest wyskakującym okienkiem, któremu towarzyszy sygnał dźwiękowy oraz wiadomość e-mail wysłana w rzeczywistym czasie wystąpienia błędu. Błędy są przechowywane przez rok od czasu ich wystąpienia.

### Zapis przebiegu pracy i sterowania

Prezentacja historii stanów pracy i nastaw.

### Eksport/import bazy danych

Importowanie/eksportowanie zarejestrowanych danych, układów i rzutów. Ustawienie dostępne wyłącznie dla administratora.

### Automatyczna synchronizacja zegara

Ustawienia czasu na każdym sterowniku można grupowo zsynchronizować.

## Podział kosztów zużycia energii elektrycznej

**Standard** dla System Controller

**Opcja** dla System Controller Lite UTY-PLGXA2

### Rozliczanie kosztów zużycia energii

Ogólny rachunek za dostawę energii dla wielu jednostek wewnętrznych podłączonych do jednego, wspólnego licznika zużycia energii systemu klimatyzacji można rozłożyć na poszczególne urządzenia, zależnie od przepracowanego przez nie czasu i warunków pracy. Możliwość rozliczania specjalnych taryf (np. nocnej lub weekendowej). Możliwość drukowania wycieczek w formie ostatecznych załączników do rachunków.

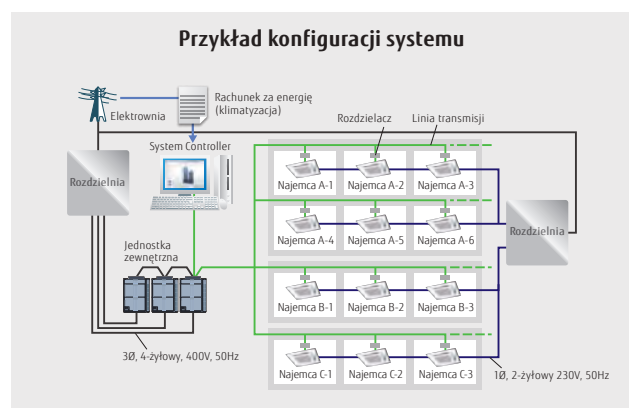

**Funkcje oprogramowania System Controller/System Controller Lite**

**Zdalne sterowanie centralne**

- Standard** dla System Controller
- Opcja** dla System Controller Lite UTY-PLGXR2

Oprogramowanie sterujące można zastosować do lokalnego lub zdalnego centralnego sterowania różnymi sieciami. Sterownik wymaga dwóch współpracujących ze sobą rodzajów oprogramowania. Program Serwer pracuje w tle i komunikuje się z systemem VRF. Program Klient stanowi interfejs użytkownika i komunikuje się z serwerem. Programy Serwer i Klient mogą pracować na jednym komputerze PC lub dwóch różnych połączonych w sieci. Program Klient zainstalowany na jednym komputerze może sterować centralnie oraz zdalnie 10 instalacjami systemu VRF z maksymalnie 20 budynkami wchodzącymi w skład jednego obiektu.

**Sterowanie centralne na miejscu instalacji**

Maks. 4 sieci VRF na jednym obiekcie

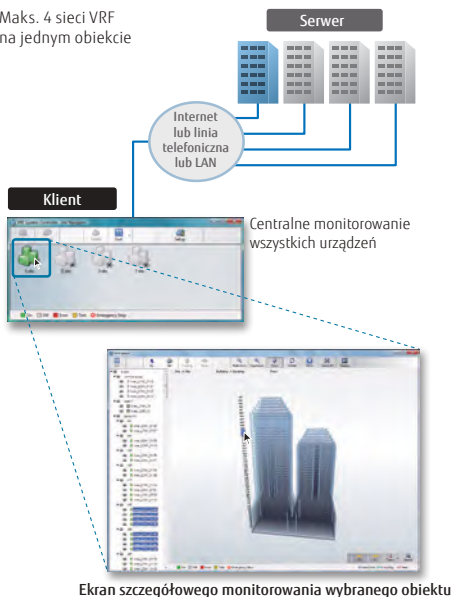

**Zdalne sterowanie**

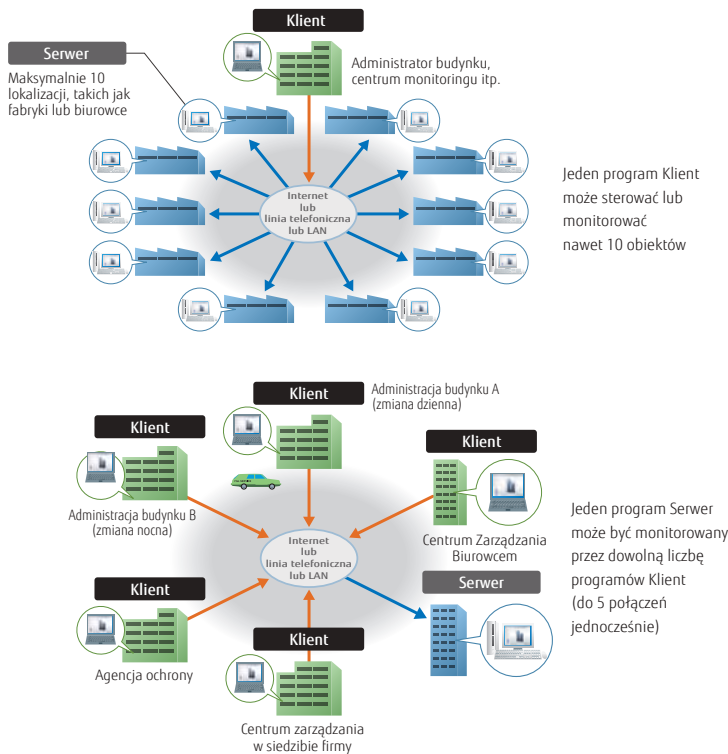

**Zarządzanie oszczędnością energii**

- Opcja** dla System Controller UTY-PEGXZ1
- Opcja** dla System Controller Lite UTY-PLGXE2

Możliwość konfiguracji i zarządzania szeregiem funkcji oszczędzania energii, zależnie od pory roku, pogody i okresu czasu. Utrzymanie komfortu w pomieszczeniach możliwe jest przy zachowaniu wysokiego poziomu oszczędności energii.



Główny ekran funkcji zarządzania oszczędnością energii

Dane wykresu zarządzania oszczędnością energii: wykres porównuje pobór energii z poprzednim miesiącem i poprzednim rokiem, aby ułatwić analizę efektu energooszczędności.

**Funkcja zmiennej pracy jednostek wewnętrznych**

Praca jednostek wewnętrznych może być rotacyjnie przełączana, zgodnie z ustawionym rocznym harmonogramem, w celu ograniczenia zużycia energii i jednoczesnego utrzymania komfortowych warunków. Długość przestoju można dowolnie ustawić.

**Funkcja ograniczenia zużycia energii**

Podłączony licznik energii pozwala programowi na analizę całkowitego zużycia energii podczas przełączania temperatury wewnętrznej, czy ustawienia wymuszonego wyłączenia termostatu. Wykonane pomiary pozwalają na szczegółowe zarządzanie zużyciem energii i jednoczesne utrzymanie komfortu i sterowanie pracą w sposób pozwalający na osiągnięcie zadanego poziomu zużycia energii dla każdego przedziału czasowego. Sterowane jednostki można dowolnie łączyć w grupy i ustawiać poziom kontroli.

**Funkcja ograniczenia wydajności jednostki zewnętrznej**

Funkcja obniża górny limit wydajności jednostki zewnętrznej w celu ograniczenia zużycia energii w okresach szczytowego zapotrzebowania, poprzez uśrednienie poziomu energooszczędności dla każdego układu chłodniczego. Górny limit wydajności można ograniczyć o 50% lub więcej.

## PODSUMOWANIE FUNKCJI

Funkcja	Typ	System controller			System controller lite				
		UTY-APGXZ1	Opcja UTY-PEGXZ1	UTY-ALGXZ1	Opcja UTY-PLGXR2	Opcja UTY-PLGXA2	Opcja UTY-PLGX2	Opcja UTY-PLGXX2	
Specyfikacja systemu	Maks. ilość obsługiwanych sieci VRF	4	—	1	—	—	—	—	
	Maks. ilość jednostek wewnętrznych / grup pilota w sieci VRF	400	—	400	—	—	—	—	
	Maks. ilość jednostek zewnętrznych w sieci VRF	100	—	100	—	—	—	—	
	Maks. ilość jednostek wewnętrznych / grup pilota na jeden program	1600	—	400	—	—	—	—	
	Maks. ilość jednostek zewnętrznych na jeden program	400	—	100	—	—	—	—	
Nadzór obiektu	Podgląd wielu obiektów	10	—	10	—	—	—	—	
	Ilość budynków w 1 obiekcie	20	—	—	—	—	—	—	
	Ilość pięter w 1 obiekcie	200	—	—	—	—	—	—	
	Ilość pięter w 1 budynku	50	—	—	—	—	—	—	
	Podgląd układu - grafika 3D	●	—	—	—	—	—	—	
	Podgląd układu - grafika 2D	●	—	—	—	—	—	—	
	Podgląd w formie listy	●	—	●	—	—	—	—	
	Podgląd w formie drzewa	●	—	—	—	—	—	—	
Obsługa błędów	Podgląd grupy	●	—	●	—	—	—	—	
	Sygnalizacja błędów	●	—	●	—	—	—	—	
	Alarm dźwiękowy	●	—	●	—	—	—	—	
Historia	Powiadomienie e-mail	●	—	●	—	—	—	—	
	Historia błędów	●	—	●	—	—	—	—	
Sterowanie pracą	Historia przebiegu pracy	●	—	●	—	—	—	—	
	Historia sterowania	●	—	●	—	—	—	—	
	Sterowanie indywidualne	Wł./WYł.	●	—	●	—	—	—	—
		Tryb pracy*	●	—	●	—	—	—	—
		Temperatura w pomieszczeniu	●	—	●	—	—	—	—
		Obroty wentylatora	●	—	●	—	—	—	—
		Kierunek nawiewu powietrza	●	—	●	—	—	—	—
		Tryb ekonomiczny	●	—	●	—	—	—	—
		Ograniczenie punktu nastawy temperatury	●	—	●	—	—	—	—
	Obsługa indywidualna	Tryb przeciwwzamarzaniowy	●	—	●	—	—	—	—
		Tryb cichej pracy jednostki zewnętrznej	●	—	●	—	—	—	—
		Blokada funkcji pilota	●	—	●	—	—	—	—
	Inne	Ustawienia górnego i dolnego limitu temperatury	●	—	●	—	—	—	—
		Zerowanie kontrolki filtra	●	—	●	—	—	—	—
	Harmonogram	Pamięć	●	—	●	—	—	—	—
Wzorce pracy		●	—	●	—	—	—	—	
Plan roczny		●	—	●	—	—	—	—	
Ustawienia dni specjalnych		●	—	●	—	—	—	—	
Ilość Wł./WYł. na dzień		72	—	72	—	—	—	—	
Ilość Wł./WYł. na tydzień		504	—	504	—	—	—	—	
Anulowanie ustawień harmonogramu na jeden dzień		●	—	●	—	—	—	—	
Minimalny skok nastaw (minuty)		10	—	10	—	—	—	—	
Zdalne sterowanie	Harmonogram tygodniowy trybu cichej pracy	●	—	●	—	—	—	—	
	Obsługa internetu	●	—	●	—	—	—	—	
	Zdalne monitorowanie	●	—	●	—	—	—	—	
	Zdalne sterowanie pracą	●	—	●	—	—	—	—	
Rozdział kosztów zużycia energii	Zdalna konfiguracja ustawień	●	—	●	—	—	—	—	
	Kalkulacja rozdziału kosztów / generowanie rachunków	●	—	●	—	—	—	—	
	Ustawienia lokatorów (bloków)	●	—	●	—	—	—	—	
	Ustawienia rozdziału kosztów urządzeń wspólnych	●	—	●	—	—	—	—	
	Ustawienia przydziału nominalnego zużycia energii	●	—	●	—	—	—	—	
Zarządzanie oszczędnością energii	Indywidualne rozliczanie chłodzenia i grzania	—	●	—	—	—	—	—	
	Współpraca z licznikami energii	—	●	—	—	—	—	—	
	Rotacyjna praca jednostek wewnętrznych	—	●	—	—	—	—	—	
	Ograniczenie poboru mocy	—	●	—	—	—	—	—	
	Ograniczenie wydajności jednostki zewnętrznej	—	●	—	—	—	—	—	
	Zapis pracy w trybie energooszczędnym	—	●	—	—	—	—	—	
	Informacja o oszczędności energii	—	●	—	—	—	—	—	
Urządzenie zewnętrzne	Monitorowanie zużycia energii	—	●	—	—	—	—	—	
	Współpraca z licznikami energii	—	●	—	—	—	—	—	
	Monitorowanie	●	—	—	—	—	—	●	
Inne	Sterowanie	●	—	—	—	—	—	●	
	Import / eksport bazy danych	●	—	●	—	—	—	—	
	Automatyczna synchronizacja zegara	●	—	●	—	—	—	—	
	Interfejs wielojęzyczny	7 języków	—	7 języków	—	—	—	—	
	Funkcja wykrywania wycieku czynnika	—	—	—	—	—	—	—	
	Wyłączenie zasilania	●	—	●	—	—	—	—	

●●: Dostępne. - : Niedostępne. \*Funkcja niedostępna w niektórych modelach

## Wymagania sprzętowe

Oprogramowanie należy zainstalować na komputerze osobistym, spełniającym poniższe wymagania sprzętowe:

	System Controller	System Controller Lite
<b>System operacyjny</b>	<ul style="list-style-type: none"> <li>Microsoft® Windows® 7 Home Premium (wersja 32- lub 64-bitowa) SP1, Windows® 7 Professional (wersja 32- lub 64-bitowa) SP1</li> <li>Microsoft® Windows® 8.1 (wersja 32- lub 64-bitowa), Windows® 8.1 Pro (wersja 32- lub 64-bitowa)</li> <li>Microsoft® Windows® 10 Home (wersja 32- lub 64-bitowa), Windows® 10 Pro (wersja 32- lub 64-bitowa)</li> </ul> [Obsługiwane języki] angielski, chiński, francuski, niemiecki, rosyjski, hiszpański i polski	<ul style="list-style-type: none"> <li>Microsoft® Windows® 7 Home Premium (wersja 32- lub 64-bitowa) SP1, Windows® 7 Professional (wersja 32- lub 64-bitowa) SP1</li> <li>Microsoft® Windows® 8.1 (wersja 32- lub 64-bitowa), Windows® 8.1 Pro (wersja 32- lub 64-bitowa)</li> <li>Microsoft® Windows® 10 Home (wersja 32- lub 64-bitowa), Windows® 10 Pro (wersja 32- lub 64-bitowa)</li> </ul> [Obsługiwane języki] angielski, chiński, francuski, niemiecki, rosyjski, hiszpański i polski
<b>CPU</b>	Intel® Core™ i3 2 GHz lub szybszy	Intel® Core™ i3 2 GHz lub szybszy
<b>Pamięć</b>	<ul style="list-style-type: none"> <li>min. 2 GB (dla Windows® 7 [wersja 32-bitowa])</li> <li>min. 4 GB (dla Windows® 7 [wersja 64-bitowa], Windows® 8.1 i Windows® 10)</li> </ul>	<ul style="list-style-type: none"> <li>min. 2 GB (dla Windows® 7 [wersja 32-bitowa])</li> <li>min. 4 GB (dla Windows® 7 [wersja 64-bitowa], Windows® 8.1 i Windows® 10)</li> </ul>
<b>Dysk twardy</b>	min. 40 GB wolnej przestrzeni dyskowej	min. 40 GB wolnej przestrzeni dyskowej
<b>Monitor</b>	Rozdzielczość min. 1024×768	Rozdzielczość min. 1024×768
<b>Interfejsy</b>	<ul style="list-style-type: none"> <li>Gniazdo Ethernet (dostęp do Internetu za pośrednictwem sieci LAN) lub modem (dostęp do Internetu za pośrednictwem publicznej linii telefonicznej)</li> <li>Gniazda USB (maksymalnie 6)</li> <li>(wymagane wyłącznie dla komputera serwera, pracującego jako VRF Controller)</li> <li>- Maks. 2 gniazda USB wymagane dla podłączenia białego klucza USB/WibuKey</li> <li>- Maks. 4 gniazda USB wymagane dla interfejsu sieciowego Echelon® U10 USB</li> <li>* Ilość wymaganych gniazd USB zależy od zastosowanej konfiguracji systemu.</li> </ul>	<ul style="list-style-type: none"> <li>Gniazdo Ethernet (dostęp do Internetu za pośrednictwem sieci LAN) lub modem (dostęp do Internetu za pośrednictwem publicznej linii telefonicznej)</li> <li>Gniazda USB (maksymalnie 6)</li> <li>(wymagane wyłącznie dla komputera serwera, pracującego jako VRF Controller)</li> <li>- Maks. 4 gniazda USB wymagane dla podłączenia białego klucza USB/WibuKey</li> <li>- Maks. 1 gniazdo USB wymagane dla interfejsu sieciowego Echelon® U10 USB</li> <li>* Ilość wymaganych gniazd USB zależy od zastosowanej konfiguracji systemu.</li> </ul>
<b>Grafika</b>	Akcelerator graficzny kompatybilny z Microsoft® DirectX® 9.0c	Akcelerator graficzny kompatybilny z Microsoft® DirectX® 9.0c
<b>Dodatkowe oprogramowanie</b>	Adobe® Reader® 9.0 lub nowszy	Adobe® Reader® 9.0 lub nowszy

\* Interfejs sieciowy Echelon® U10 USB - TP/FT-10 Channel (nr modelu: 75010R) (Wymagany dla każdej sieci VRF)

## ZAWARTOŚĆ OPAKOWANIA

Typ	dla System controller			dla System controller Lite			
	System Controller	Opcja Energy manager	System Controller Lite	Zdalny dostęp	Opcja Podział kosztów zużycia energii	Opcja Oszczędność energii	Opcja Sterowanie centralne
Model	UTY-APGXZ1	UTY-PEGXZ1	UTY-ALGXZ1	UTY-PLGXR2	UTY-PLGXA2	UTY-PLGX2	UTY-PLGXX2
BIAŁY-KLUCZ-USB	1	1	1	1	1	1	1

\*1: Klucz sprzętowy podłączany do portu USB w komputerze, na którym zainstalowane jest oprogramowanie sterujące System Controller lub System Controller Lite. Oprogramowanie można uruchomić wyłącznie na komputerze z podpiętym BIAŁYM-KLUCZEM-USB. Klucz nie jest wymagany dla zdalnego oprogramowania z poziomu programu VRF Explorer.

# Konwerter MODBUS® dla jednostki wewnętrznej UTY-VMSX



## Konwerter MODBUS umożliwia pełną integrację klimatyzatorów z siecią MODBUS

- Kompaktowa i lekka konstrukcja ułatwia montaż.
- Nie jest wymagane oddzielne, zewnętrzne zasilanie.
- Konwerter MODBUS należy połączyć bezpośrednio z jednostką wewnętrzną.
- Konwerter MODBUS umożliwia centralne monitorowanie i kontrolę klimatyzatorów za pomocą BMS lub sterownika centralnego/domowego.

Sterowanie maks.

1 jednostką Split

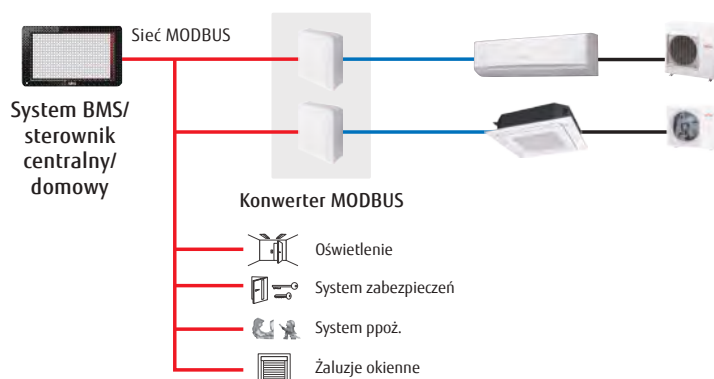

## Prosty montaż

Elastyczny wybór miejsca montażu, schludne okablowanie, bez dodatkowego przewodu zasilającego.

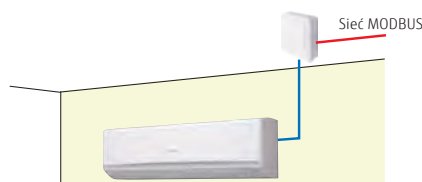

## Podstawowe sterowanie

- Wł. i WYł. urządzeń
- Sterowanie trybem (grzanie, chłodzenie, osuszanie, auto, wentylacja)
- Ustawienia biegu wentylatora
- Pozycja żaluzji (kierunek nawiewu)
- Nastawa i podgląd temperatury w pomieszczeniu
- Ustawienia trybu ekonomicznego
- Sygnalizacja błędów

### Dane techniczne

Model	UTY-VMSX
Zasilanie	12 V DC
Pobór mocy (W)	Maks. 1.2 W
Wymiary (W×S×G) (mm)	140 × 117 × 43
Masa (g)	200
Maks. ilość podłączanych jednostek wewnętrznych do jednego interfejsu MODBUS	1

### Specyfikacje transmisji Modbus

Tryb transmisji	RTU
Prędkość transmisji	9600/19200 bps
Bit danych	8
Parzystość	parzyste/nieparzyste/żadne
Bit stopu	1/2 (brak parytetu)
Złącze sieciowe	RS485
Maks. długość przewodu	1000 m (3280 ft)



# Interfejs MODBUS®

FG-RC-MBS1Z1 / FG-AC-MBS1Z1



**Intesis®**  
BY AMEX AG TROCKLES



FG-RC-MBS1Z1  
(złącze pilota  
3-żyłowego)

Interfejs MODBUS umożliwia pełną integrację klimatyzatorów z siecią MODBUS.

- Kompaktowa konstrukcja i niewielkie wymiary pozwalają na montaż urządzenia na szynie DIN.
- Nie jest wymagane oddzielne zewnętrzne zasilanie.
- Interfejs Modbus umożliwia centralne monitorowanie i sterowanie klimatyzacją z systemu BMS.

## Przykład montażu

**Intesis®**  
BY AMEX AG TROCKLES



FG-AC-MBS1Z1  
(złącze CN)

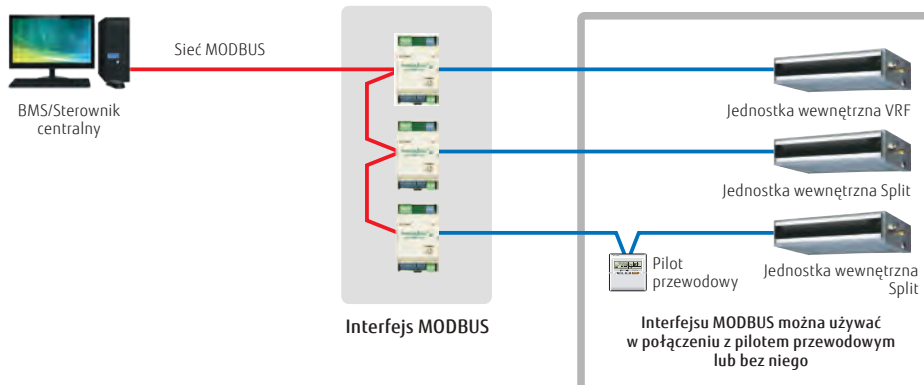

Sterowanie maks.

**1** jednostką wewn.

**Intesis®**  
BY AMEX AG TROCKLES



FG-IR-BMG1Z1  
(na podczerwień)

[typ na podczerwień] Współpraca z modelami ściennymi

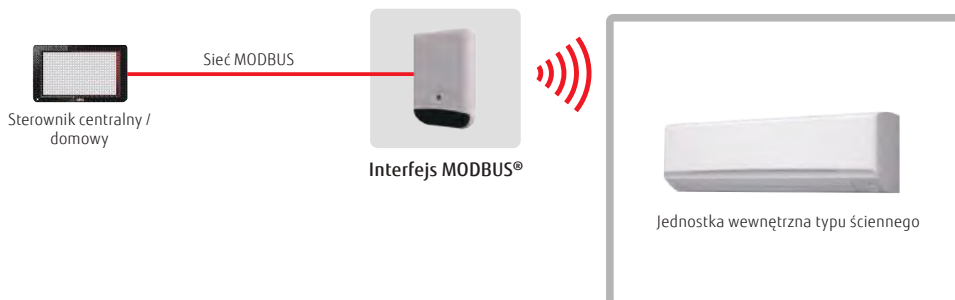

Sterowanie maks.

**1** jednostką wewn.

## Dane techniczne

Model	FG-RC-MBS1Z1 (złącze pilota 3-żyłowego)	FG-AC-MBS1Z1 (złącze CN)	FG-IR-BMG1Z1 (na podczerwień)
Ilość sterowanych grup	1	1	1
Wymiary (W×S×G) (mm)	93×53×58	93×53×58	93×60×21
Masa (g)	85	85	55

# Konwerter MODBUS® dla systemu VRF

UTY-VMGX / FG-TL-MBS16Z1

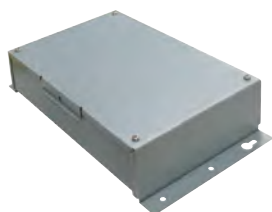

UTY-VMGX

## Konwerter MODBUS umożliwia pełną integrację klimatyzatorów z siecią MODBUS

- Kompaktowa i lekka konstrukcja.
- Bezpośrednie połączenia z siecią MODBUS.
- Konwerter MODBUS umożliwia centralne monitorowanie i kontrolę klimatyzatorów za pomocą BMS lub sterownika centralnego.
- Do sieci VRF można podłączyć maksymalnie 9 interfejsów (UTY-VMGX). Jednoczesne sterowanie takimi funkcjami jak WŁ./WYŁ. lub ustawienia temperatury może być realizowane w każdej strefie.
- Możliwość łatwego wykrycia źródła błędu nawet gdy błąd połączenia wystąpi po zakończeniu prac instalacyjnych.

Podłączenie maks.

**9** konwerterów do jednej sieci VRF

Sterowanie maks.

**100** jednostkami zewnętrznymi

Podłączenie maks.

**128** jednostek wewnętrznych



FG-TL-MBS16Z1

## Przykład montażu

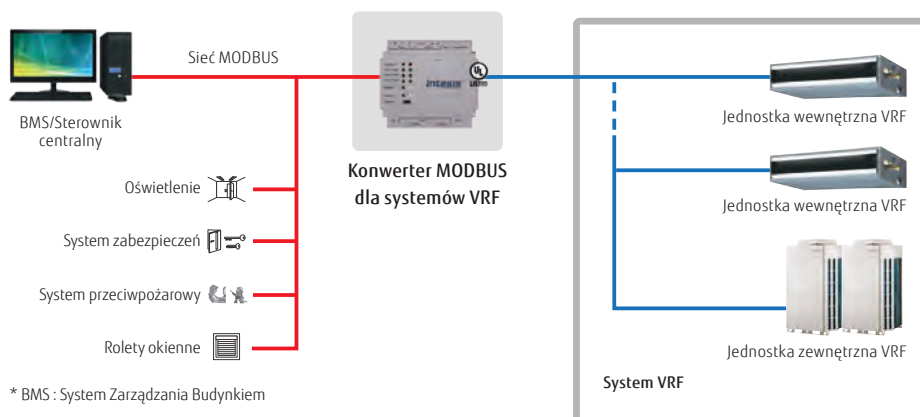
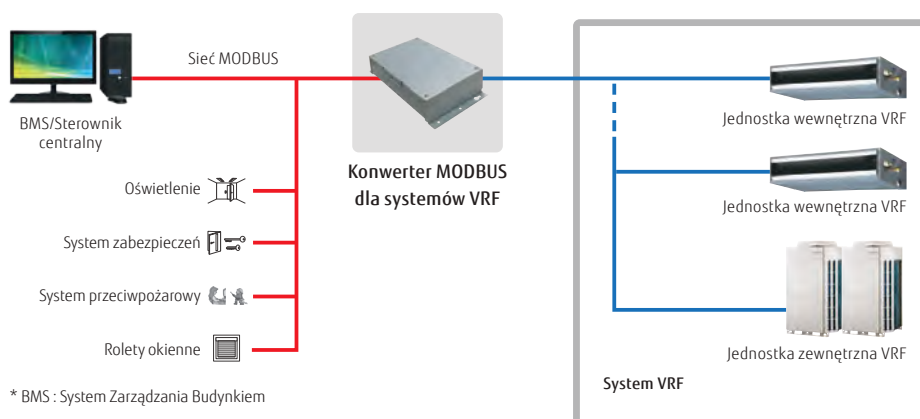

Sterowanie maks.

**16** jednostkami wewnętrznymi

Sterowanie maks.

**16** jednostkami zewnętrznymi

### Dane techniczne

Model	UTY-VMGX	FG-TL-MBS16Z1
Zasilanie	220÷240V, 50/60Hz	9 do 36VDC, maks.: 140mA lub 24VAC 50/60Hz, maks.: 127mA.*
Pobór mocy (W)	maks. 2	1,7
Wymiary (W×S×G) (mm)	54×260×150	90×88×56
Masa (g)	1 100	330

\*Zalecane: 24VDC.

# Interfejs BACnet®

FG-AC-BAC1Z1/FG-IR-BMG1Z1



**Intesis**  
BY APRES INO THERMICS



FG-AC-BAC1Z1  
(złącze CN)

- Interfejs BACnet® umożliwia połączenie systemów BMS i Fujitsu General split/multi-split/VRF.
- Kompatybilny ze standardem BACnet® (B-ASC) (normy ANSI / ASHRAE-135-2012).
- Komunikacja pomiędzy systemami Fujitsu RAC i VRF oraz siecią BACnet MS/TP (RS-485).

## Przykład montażu

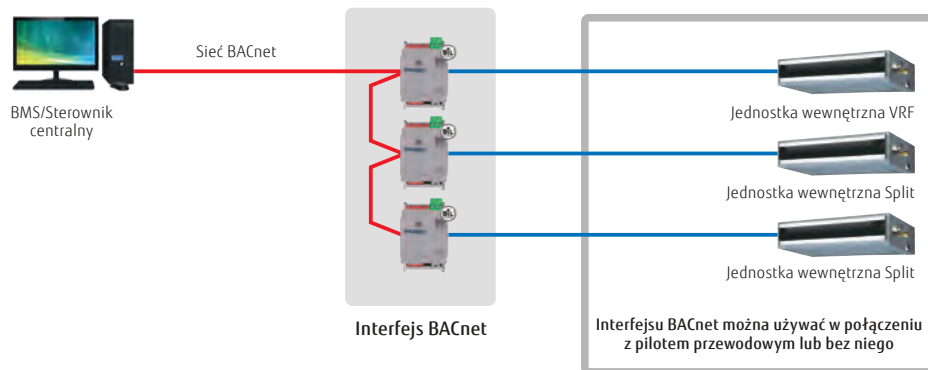

Sterowanie maks.

**1** jednostką wewn.

**Intesis**  
BY APRES INO THERMICS



FG-IR-BMG1Z1  
(na podczerwień)

[typ na podczerwień] Współpraca z modelami ściennymi

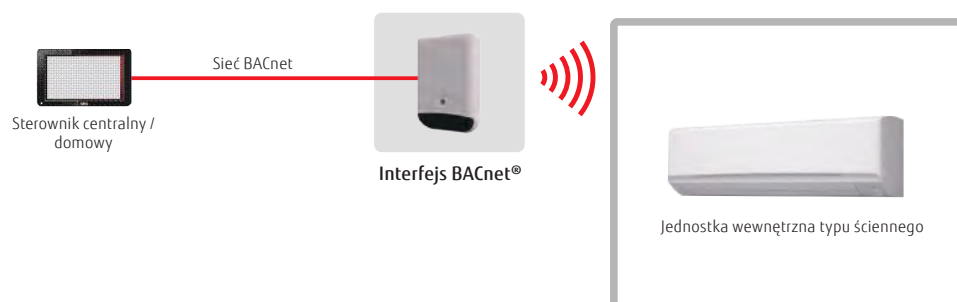

Sterowanie maks.

**1** jednostką wewn.

## Dane techniczne

Model	FG-AC-BAC1Z1 (złącze CN)	FG-IR-BMG1Z1 (na podczerwień)
Ilość sterowanych grup	1	1
Wymiary (W×S×G) (mm)	93×53×58	93×60×21
Masa (g)	85	55

Zasilanie DC 12V jest dostarczane przez jednostkę wewnętrzną.

# Bramka BACnet®

UTY-ABGXZ1 Oprogramowanie



BIAŁY-KLUCZ-USB  
(klucz sprzętowy)



BACnet jest zarejestrowanym znakiem towarowym ASHRAE. ASHRAE nie wspiera, nie zatwierdza ani nie testuje produktów na zgodność z normami ASHRAE. Za zgodność wymienionych produktów z wymaganiami normy ASHRAE Standard 135 odpowiada BACnet International (BI). BTL jest zarejestrowanym znakiem towarowym BACnet International.

- Umożliwia podłączenie średnich i dużych systemów BMS do systemu sieci VRF poprzez otwarty protokół komunikacyjny BACnet®.
- Do jednej bramki BACnet® można podłączyć maksymalnie 1600 jednostek wewnętrznych, tworzących 4 sieci VRF (maksymalnie 400 jednostek wewnętrznych i 100 jednostek zewnętrznych w jednym systemie sieciowym).
- Umożliwia sterowanie i monitorowanie systemu sieci VRF za pośrednictwem otwartego protokołu komunikacyjnego BACnet®.
- Kompatybilny ze standardem BACnet® (B-ASC) (normy ANSI/ASHRAE-135-2014).
- Kompatybilny z BACnet® / IP poprzez Ethernet.
- Dostępne są funkcje harmonogramu, alarmów i zdarzeń, funkcja rozliczania kosztów zużycia energii oraz funkcja oszczędności energii.
- Mały interfejs U10 USB umożliwia podłączenie komputera do systemu sieci VRF. Komputer i interfejs USB nie stanowią wyposażenia.
- Oprogramowanie dostępne jest w 7 różnych wersjach językowych: angielskiej, chińskiej, francuskiej, niemieckiej, hiszpańskiej, rosyjskiej i polskiej.

Sterowanie maks.

4

sieciami VRF

Sterowanie maks.

400 jednostkami zewnętrznymi

Sterowanie maks.

1600 jednostkami wewnętrznymi

## Przykład instalacji

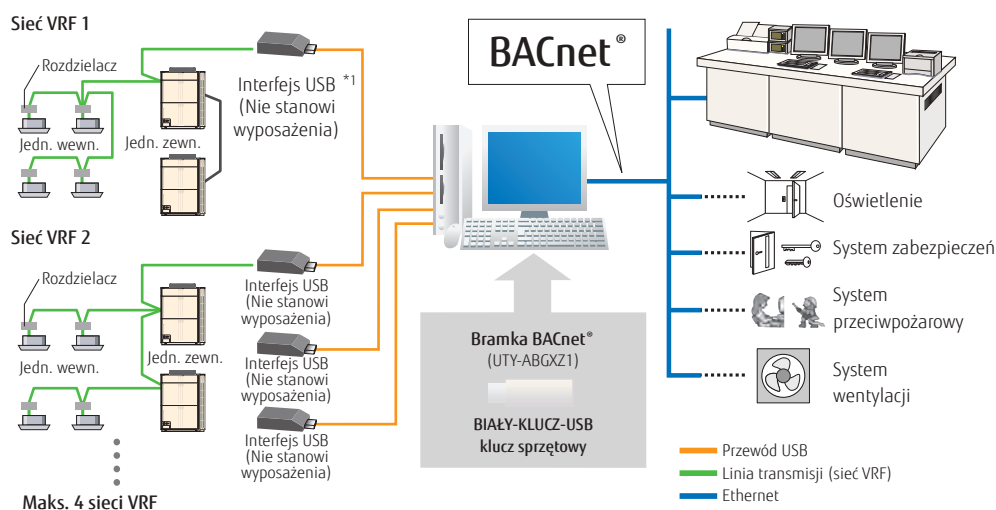

\*1: interfejs USB – interfejs sieciowy U10 marki Echelon®.

## Wymagania sprzętowe

	UTY-ABGXZ1
System operacyjny	• Microsoft® Windows® 7 Home Premium (wersja 32- lub 64-bitowa) SP1, Windows® 7 Professional (wersja 32- lub 64-bitowa) SP1 • Microsoft® Windows® 8.1 (wersja 32- lub 64-bitowa), Windows® 8.1 Pro (wersja 32- lub 64-bitowa) • Microsoft® Windows® 10 Home (wersja 32- lub 64-bitowa), Windows® 10 Pro (wersja 32- lub 64-bitowa) [Obsługiwane języki] angielski, chiński, francuski, niemiecki, rosyjski, hiszpański i polski
CPU	Intel® Core™ i3 2 GHz lub szybszy
Pamięć	• min. 2 GB (dla Windows® 7 [wersja 32-bitowa]) • min. 4 GB (dla Windows® 7 [wersja 64-bitowa], Windows® 8.1 oraz Windows® 10)
Dysk twardy	min. 40 GB wolnej przestrzeni dyskowej
Monitor	Rozdzielczość min. 1024×768
Interfejsy	• Gniazdo Ethernet (dostęp do Internetu za pośrednictwem sieci LAN) • Gniazda USB (maksymalnie 5) - 1 gniazdo USB wymagane dla podłączenia białego klucza USB/WibuKey - Maksymalnie 4 gniazda USB wymagane dla podłączenia interfejsu sieciowego Echelon® U10 USB * Maksymalna ilość wymaganych gniazd USB zależy od zastosowanej konfiguracji systemu.
Dodatkowe oprogramowanie	Adobe® Reader® 9.0 lub nowszy

• Interfejs sieciowy Echelon® U10 USB – TP/FT-10 Channel (nr modelu: 75010R) (Wymagany dla każdej sieci VRF)

## Zawartość opakowania

Nazwa	Ilość	Zastosowanie
BIAŁY-KLUCZ-USB	1	Zawiera oprogramowanie, instrukcje i licencję dla oprogramowania BACnet®.

# Interfejs BACnet®

UTY-VBGX Osprzęt



BACnet jest zarejestrowanym znakiem towarowym ASHRAE. ASHRAE nie wspiera, nie zatwierdza ani nie testuje produktów na zgodność z normami ASHRAE. Za zgodność wymienionych produktów z wymaganiami normy ASHRAE Standard 135 odpowiada BACnet International (BI). BTL jest zarejestrowanym znakiem towarowym BACnet International.

- Interfejs BACnet® umożliwia podłączenie systemu VRF Fujitsu General do systemu BMS.
- Do jednego interfejsu BACnet® można podłączyć maks. 128 jednostek wewnętrznych i 32 układy chłodnicze.
- Kompatybilny ze standardem BACnet® (B-ASC) (normy ANSI/ASHRAE-135-2014)
- Kompatybilny ze standardem BACnet®/IP poprzez Ethernet.

## Przykład instalacji

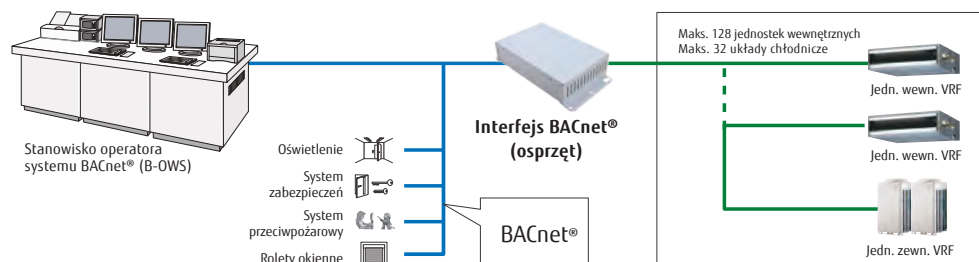

Sterowanie maks.

**1** siecią VRF

Sterowanie maks.

**32** układami chłodniczymi

Sterowanie maks.

**128** jednostkami wewnętrznymi

## Dane techniczne

Model	UTY-VBGX
Sterowanie maks. jednostkami wewnętrznymi	128
Ilość sterowanych układów chłodniczych	32
Ilość sterowanych sieci VRF	1
Ilość jednostek podłączonych do 1 sieci VRF	4
Zasilanie	100÷240V 50/60Hz, jednofazowe
Pobór mocy (W)	4,6 (maks.)
Wymiary (W×S×G) (mm)	59,6×270,4×176
Masa (g)	1 200

# Router BACnet® / MODBUS®

FG-RTR-BAC32Z1 / FG-RTR-MBS32Z1



**Intesis**  
BY AMER. INST. TECH.



FG-RTR-BAC32Z1  
(BAC net)

## Przekierowanie danych między sieciami BACnet MS/TP i BACnet IP

- Przekierowanie danych między sieciami BACnet MS/TP i BACnet IP.
- Przekierowanie danych między sieciami Modbus RTU i Modbus TCP.

## Przykład montażu

[typ BACnet]

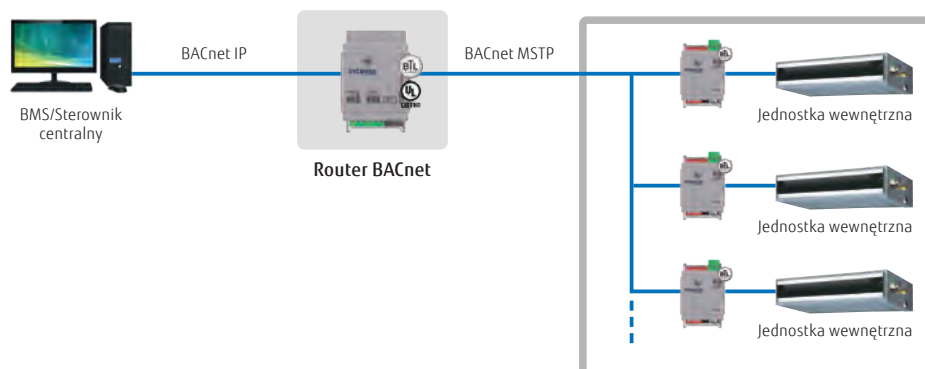

[typ MODBUS]

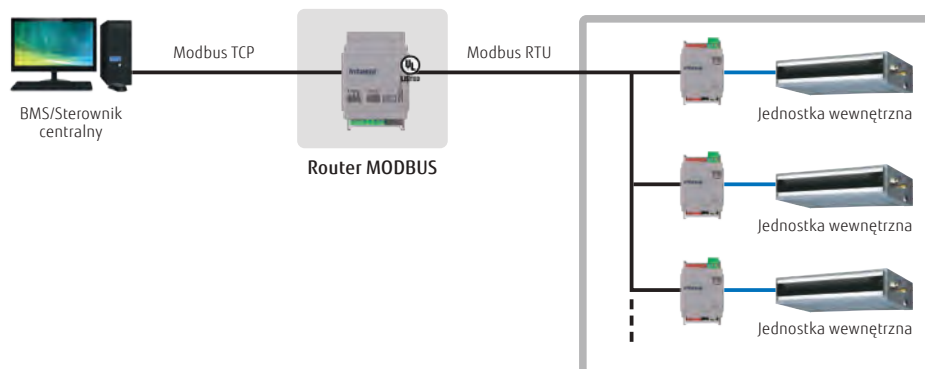

### Dane techniczne

Model	FG-RTR-BAC32Z1 (MS/TP do IP)	FG-RTR-MBS32Z1 (RTU do TCP)
Ilość routowalnych urządzeń (maks.)	32	32
Zasilanie	9 do 36VDC lub 24VAC, 50/60Hz / 140mA	9 do 36VDC lub 24VAC, 50/60Hz / 140mA
Pobór mocy (W)	1,7	1,7
Wymiary (W×S×G) (mm)	93×53×58	93×53×58
Masa (g)	150	150

# Chmura urządzeń BACnet® / MODBUS®

FG-CLD-BMG4Z1 / FG-CLD-BMG8Z1 / FG-CLD-BMG16Z1 / FG-CLD-BMG32Z1



**Intesis**  
BY APRES. INŻYNIERSTWA



FG-CLD-BMG4/8/16/32Z1

- Skuteczne narzędzie konfiguracyjne wspólne dla wszystkich bramek Intesis, zapewniające integratorowi zasoby niezbędne do prostej i niezawodnej konfiguracji oraz monitorowania systemu..
- Prosty i użyteczny. To najlepsza charakterystyka chmury ST Cloud Web i Interfejsu użytkownika. Zawartość wszystkich widżetów można dostosować do potrzeb użytkownika. Integratory systemu oferują użytkownikowi najlepsze możliwe doświadczenia ze sterowania swoimi urządzeniami BACnet lub Modbus.

## Przykład montażu

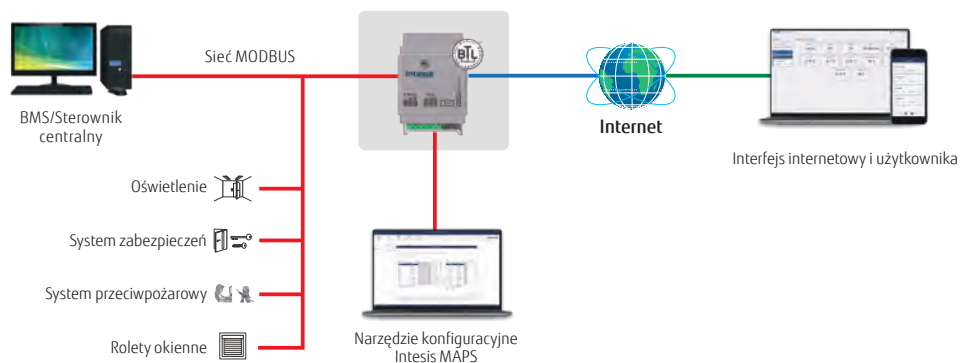

\*BMS: System Zarządzania Budynkiem

## Funkcje bramki

- Komunikacja BACnet IP/MSTP lub Modbus TCP/RTU.
- Możliwość podłączenia maks. 32 urządzeń do każdej bramki.
- Do 12 widżetów dla każdego urządzenia.
- Prosta konfiguracja urządzeń za pomocą narzędzia Intesis MAPS.

## Usługi wyższego poziomu

- Komunikacja przemysłowa teraz w ramach Automatyki Budynku.
- Szybka i skalowalna komunikacja w czasie rzeczywistym poprzez HMS HubTM.
- Pełna kontrola i ochrona danych.
- Bezpieczne i zdalne aktualizacje w trakcie pracy aplikacji.

## Funkcje systemu

- Intuicyjne monitorowanie i sterowanie urządzeniami.
- System posiada własną aplikację na urządzenia z systemem iOS i Android oraz interfejs internetowy.
- Tworzenie wzorców i współpraca z wieloma urządzeniami towarzyszącymi.
- Kalendarz prezentujący zaplanowane dzienne instalacje.
- System powiadomień na bieżąco informuje o stanie systemu.
- Dzielenie urządzeń i zarządzanie prawami dostępu.
- Zarządzanie wieloma obiektami z poziomu wspólnego pulpitu.

### Dane techniczne

Model	FG-CLD-BMG4Z1	FG-CLD-BMG8Z1	FG-CLD-BMG16Z1	FG-CLD-BMG32Z1
Ilość podłączanych urządzeń BACnet (IP/ MSTP) lub Modbus (TCP/RTU)	4	8	16	32
Zasilanie	9 do 24VDC	9 do 24VDC	9 do 24VDC	9 do 24VDC
Pobór mocy (W)	1,7	1,7	1,7	1,7
Wymiary (W×S×G) (mm)	93×53×58	93×53×58	93×53×58	93×53×58
Masa (g)	150	150	150	150

## Konwerter KNX® dla jednostki wewnętrznej UTY-VKSX



### Konwerter KNX umożliwia indywidualne sterowanie jednostką wewnętrzną

- Nowy konwerter KNX umożliwia połączenie centralnego/domowego sterownika z jednostką wewnętrzną Fujitsu General.
- Kompaktowa i lekka konstrukcja.

Sterowanie maks.

**1** jednostką Split



## Konwerter KNX® dla systemu VRF UTY-VKGX / FG-TL-KNX16Z1

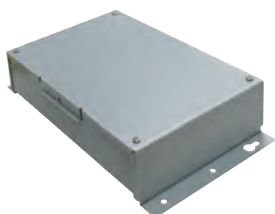

UTY-VKGX

### Konwerter KNX służy do centralnego sterowania systemem

- Nowy Konwerter KNX umożliwia podłączenie sterownika centralnego/domowego do systemu VRF Fujitsu General.
- Do jednego Konwertera KNX można podłączyć maksymalnie 128 jednostek wewnętrznych i 100 jednostek zewnętrznych (UTY-VKGX).

### Przykład montażu

Sterowanie maks.

**100** jednostkami zewn.

Podłączenie maks.

**128** jednostkami wewn.



**Intesis®**  
BY NIKAI AO-TSUKUBA



FG-TL-KNX16Z1

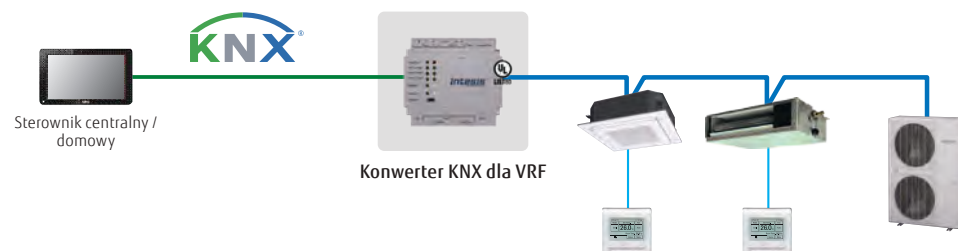

Sterowanie maks.

**16** jednostkami wewn.

Sterowanie maks.

**16** jednostkami zewn.

### Dane techniczne

Model	UTY-VKSX	UTY-VKGX	FG-TL-KNX16Z1
Zasilanie	12 V DC	220~240V, 50/60Hz	9 do 36VDC, maks.: 140mA lub 24VAC 50/60Hz, maks: 127mA.*
Pobór mocy (W)	0,6	1,5	1,6
Wymiary (W×S×G) (mm)	140x117x43	54×260×150	90×88×56
Masa (g)	215	1 200	340

\*Zalecane: 24VDC.



# Interfejs KNX®

FG-RC-KNX1Z1/FG-AC-KNX1Z1/FG-IR-KNX1Z1



**Intesis**  
BY JAMES NETWORKS



FG-RC-KNX1Z1  
(złącze pilota  
3-żyłowego)

**Intesis**  
BY JAMES NETWORKS



FG-AC-KNX1Z1  
(złącze CN)

**Intesis**  
BY JAMES NETWORKS



FG-IR-KNX1Z1  
(na podczerwień)

## Interfejs KNX umożliwia pełną integrację klimatyzatorów z siecią KNX

- Prosty w montażu ze względu na kompaktową konstrukcję i niewielkie wymiary.
- Nie jest wymagane oddzielne zewnętrzne zasilanie (niezbędny jest wyłącznie zasilacz magistrali KNX).

## Przykład montażu

[typ podłączany do złącza pilota 3-żyłowego / złącza CN]

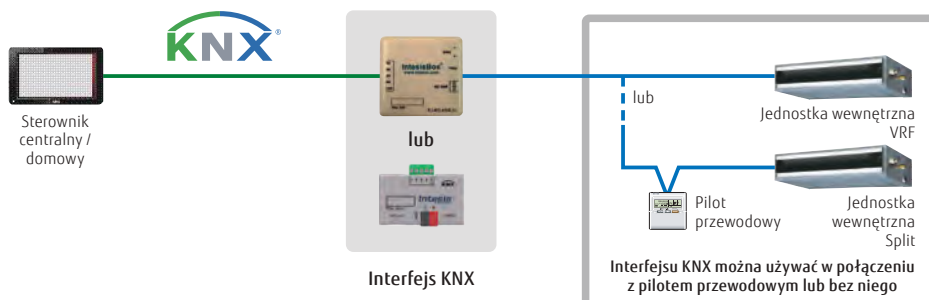

[typ na podczerwień] Współpraca z modelami ściennymi

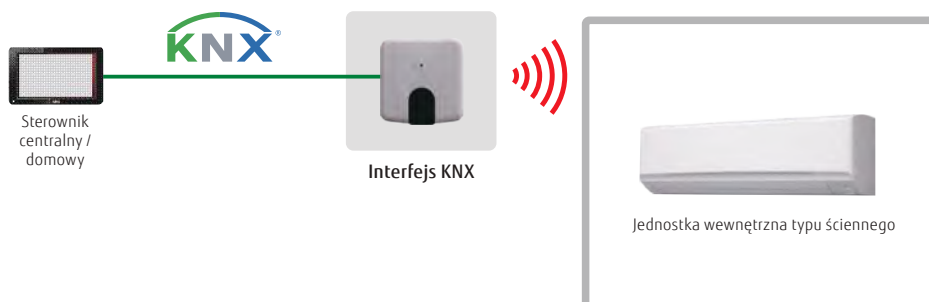

[typ na podczerwień] Współpraca z pozostałymi modelami

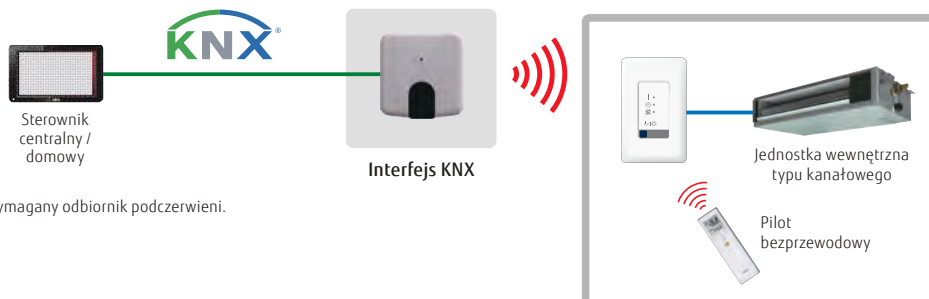

\*Wymagany odbiornik podczerwień.

Sterowanie maks.

1 jednostką wewn.

## Dane techniczne

Model	FG-RC-KNX1Z1 (złącze pilota 3-żyłowego)	FG-AC-KNX1Z1 (złącze CN)	FG-IR-KNX1Z1 (na podczerwień)
Ilość sterowanych grup	1	1	1
Wymiary (W×S×G) (mm)	70×70×28	45×59×21	81×78×28
Masa (g)	70	35	76

# Konwerter sieciowy dla systemu Split

UTY-VTGX / UTY-VTGXV



UTY-VTGX  
Zasilanie DC

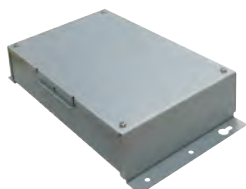

UTY-VTGXV  
Zasilanie DC

- Konwerter sieciowy wymagany jest do podłączenia jednostki Split do sieci VRF.
- Kompaktowa i lekka konstrukcja.
- Możliwość podłączenia obu typów sterowników przewodowych, 2-żyłowego oraz 3-żyłowego.

## Przykład montażu

- Dostępne dwa rodzaje interfejsów: dla jednego i dla dwóch sterowników przewodowych.
- Dla dwóch sterowników przewodowych wymagane jest zasilanie AC220±240V, 50/60Hz.

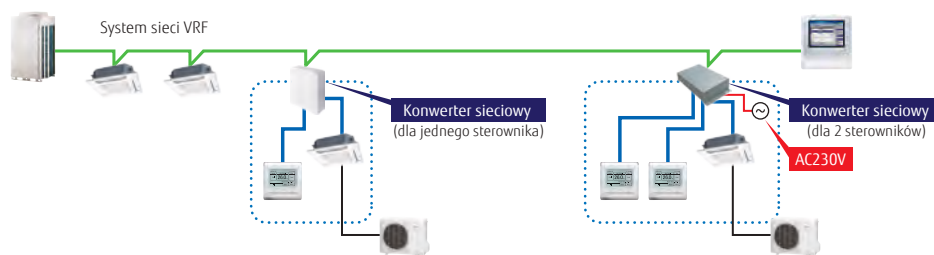

Sterowanie maks.  
**16**  
jednostkami Split

Sterowanie maks.  
**1** grupą

Sterowanie maks.  
**100**  
interfejsów grupowych

- Możliwość podłączenia zarówno sterownika 2-żyłowego, jak i 3-żyłowego.

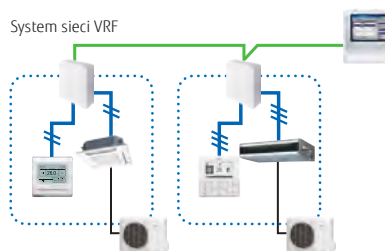

- Dzięki konwerterowi sieciowemu, centralne sterowanie może obejmować również systemy Split (do 100 interfejsów może być podpiętych w systemie sieci VRF).

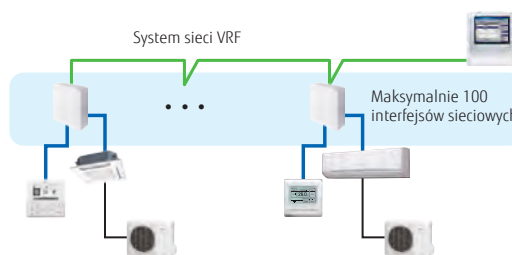

### Dane techniczne

Model	UTY-VTGX		UTY-VTGXV
Zasilanie	3-żyły polaryzacja DC 12V	2-żyły bez polaryzacji DC 12V	220±240V, 50/60Hz
Pobór mocy (W)	maks. 1,2		maks. 3
Wymiary (W×S×G) (mm)	140×117×43		54×260×150
Masa (g)	250		1 100

# Konwerter sieciowy LONWORKS®

UTY-VLGX

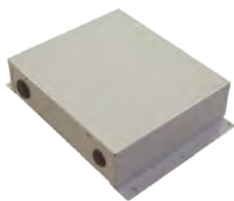

- Urządzenie pozwalające na podłączenie systemu VRF do otwartej sieci **LONWORKS®** w celu zdalnego zarządzania małymi oraz średnimi systemami BMS i systemem VRF.
- System VRF może być centralnie sterowany lub monitorowany z systemu **LONWORKS®** poprzez konwerter sieciowy UTY-VLGX.
- Do jednego konwertera sieciowego **LONWORKS®** można podłączyć maks. 128 jednostek wewnętrznych.

Podłączenie maks.

**4** interfejsy do BMS

Sterowanie maks.

**100** jednostkami zewnętrznymi

Sterowanie maks.

**128** jednostkami wewnętrznymi

## Przykład instalacji

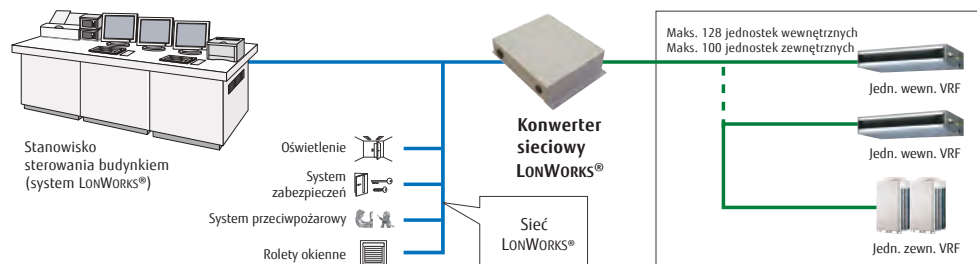

## Dane techniczne

Model	UTY-VLGX
Zasilanie	208-240V, 50/60Hz, jednofazowe
Pobór mocy (W)	4,5
Wymiary (W×S×G) (mm)	67×288×211
Masa (g)	1 500

## Specyfikacja transmisji (po stronie BMS)

Prędkość transmisji	78 kbps
Typ magistrali	FT-X1 (marka Echelon®)
Topologia	dowolna
Rezystor końcowy	brak (jest dołączany na końcu sieci)

# Zewnętrzny przełącznik funkcji

UTY-TERX



## Sterowanie pracą klimatyzatorów poprzez podłączenie dodatkowych przełączników

- W połączeniu z przełącznikiem kart-kluczy lub innym czujnikiem, zewnętrzny przełącznik funkcji umożliwia sterowanie funkcjami: Wł./WYł., temperatura, prędkość wentylatora i tryb pracy. Dzięki temu produkt ten jest odpowiedni do montażu np. w pokojach hotelowych.
- Czytnik kart-kluczy i inne przełączniki (sensory) nie stanowią wyposażenia.
- Nastawę temperatury można określić dwupunktowo, indywidualnie dla chłodzenia i grzania (4 nastawy).

Sterowanie maks.  
1 grupą

## Przykład montażu

Czujnik obecności wykrywa ruch osób obecnych w pomieszczeniu. Kiedy pomieszczenie jest puste, klimatyzator pracuje z niską wydajnością, a po powrocie użytkowników automatycznie przywraca ostatni tryb pracy.

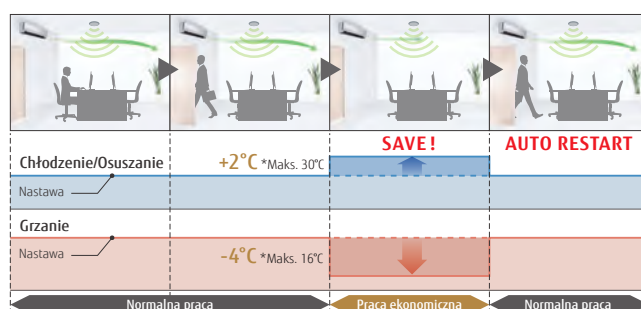

Czujnik obecności należy nabyć we własnym zakresie. Zewnętrzny przełącznik funkcji nie jest wyposażony w Czujnik obecności.

# Wzmacniacz sygnału

UTY-VSGXZ1

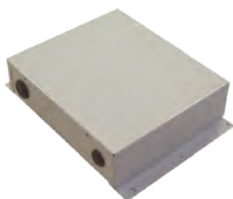

- Zastosowanie kilku wzmacniaczy pozwala na wydłużenie linii transmisji nawet do 3 600 m.
- W jednym systemie VRF można podłączyć maksymalnie 8 wzmacniaczy sygnału.
- Wzmacniacz sygnału jest niezbędny:
  - (1) jeżeli łączna długość linii transmisji przekracza 500 m.
  - (2) jeżeli łączna ilość urządzeń podłączonych do linii transmisji przekracza 64 jednostki.

## Przykład instalacji

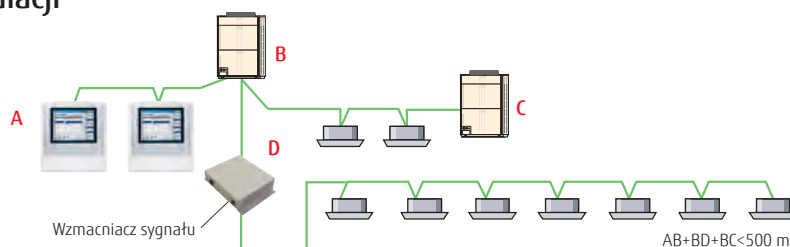













## Dane techniczne

Model	UTY-VSGXZ1	UTY-TERX
Zasilanie	208-240V, 50/60Hz, jednofazowe	6,5 do 16 V DC
Pobór mocy (W)	4,5	-
Wymiary (W×S×G) (mm)	67×288×211	140×117×43
Masa (g)	1 500	250



# Lista systemów sterowania dla systemów Split/ Multi Split

Typ	Czynnik	Jednostka wewnętrzna										Kasetonowy	
		Ścienne										Nawiew 4-stronny	Nawiew obwodowy
		Seria NORDIC HIGH GRADE	Seria NORDIC STANDARD	Seria DESIGN		Seria STANDARD			Seria ECO				
		ASEH09/12/14KHCBN ASEH09/12/14KHCBN-B	ASYG09/12/14KMCEN ASEG09/12/14KMCEN-B	ASEH07/09/12/14KGTG; ASYG07/09/12/14KGTG; ASYG07/09/12/14KGTG; ASEG07/09/12/14KGTG	ASEG 07/09/12/14 KETF, KETF-B ASYG 07/09/12/14 KETE, KETE-B	ASEH07/09/12/14KMCG; ASEH07/09/12/14KMCG-B ASYG07/09/12/14KMCF; ASYG07/09/12/14KMCE	ASEG 18/24KMTB	ASEH 30/36KMTB	ASEH 07/09/12 KNCA	ASEG 07/09/12 KPCE	ASEH 07/09/12 KLTA	AUXG 09/12/14/18/22/24 KVLA	AUXG 18/22/24/30/36/45/54 KRLB
													
Sterownik		● UTY-RVRY+ UTY-TWRXZ4				● UTY-RVRY+ UTY-TWRXZ2.							● UTY-RVRY
		● UTY-RNRYZ5+ UTY-TWRXZ4				● UTY-RNRYZ5+ UTY-TWRXZ2							● UTY-RNRYZ5
		● UTY-RLRY+ UTY-TWRXZ4				● UTY-RLRY+ UTY-TWRXZ2							● UTY-RLRY
		● UTY-RCRYZ1+ UTY-TWRXZ4				● UTY-RCRYZ1+ UTY-TWRXZ2							● UTY-RCRYZ1
													● UTY-RVNYM
													● UTY-RNNYM
Prosty pilot przewodowy	 typ 2-żyłowy	● UTY-RSRY UTY-RHRY+ UTY-TWRXZ4				● UTY-RSRY UTY-RHRY+ UTY-TWRXZ2							● UTY-RSRY UTY-RHRY
Sterownik centralny													
Pilot bez-przewodowy													● UTY-LNTY
Zestaw odbiornika podczepieni z pilotem bez-przewodowym	 typ kanałowy												
	 typ kanałowy    typ kasetonowy    typ przysyłkowy												● UTY-LBTYC



Jednostka wewnętrzna														Jedn. zewnętrzna
Slim	Kanałowy					Przypodłogowy	Przysufitowy	Multi-split				5/6 pomieszczeń multi-split		
	Średni spręż (Wysoka efektywność i komfort)	Średni spręż (Kompaktowy)	Średni spręż (Standard)	Wysoki spręż				Duże	Ścienne		Zwarty kasetonowy		Kanałowy Mini	Kanałowy Slim
ARXG 09/12/14/18 KLLAP	ARXH 12/14/18/22/24/30/36/45/54 KMTAP	ARXG 12/14/18/22/24/30/36/45/54 KHTAP	ARXG22KMLB, ARXG 24/30/36/45 KMLA	ARXG 45/54KHTB		AGEG 09/12/14 KVCA	ABEG 18/22/24/30/36/45/54 KRTA	ASEH 05KNCA	ASEG 22KMTE	AUXG 07KVLA	ARXG 07/09/12/14/18 KSLAP	ARXG 07KLLAP	AOEG 36KBTA5	
					ARYG 60LHTA	ARYG 72/90LHTA							AOYG 45LBLA6	
		● UTY-RVRY				● UTY-RVRY	● UTY-RVRY+ UTY-TWRXZ3	● UTY-RVRY		● UTY-RVRY+ UTY-TWRXZ2		● UTY-RVRY		
		● UTY-RNRYZ5				● UTY-RNRYZ5	● UTY-RNRYZ5+ UTY-TWRXZ3	● UTY-RNRYZ5		● UTY-RNRYZ5+ UTY-TWRXZ2		● UTY-RNRYZ5		
		● UTY-RLRY				● UTY-RLRY	● UTY-RLRY+ UTY-TWRXZ3	● UTY-RLRY		● UTY-RLRY+ UTY-TWRXZ2		● UTY-RLRY		
		● UTY-RCRYZ1				● UTY-RCRYZ1	● UTY-RCRYZ1+ UTY-TWRXZ3	● UTY-RCRYZ1		● UTY-RCRYZ1+ UTY-TWRXZ2		● UTY-RCRYZ1		
● UTY-RVNYM		● UTY-RVNYM				● UTY-RVNYM						● UTY-RVNYM		
● UTY-RNNYM		● UTY-RNNYM				● UTY-RNNYM						● UTY-RNNYM		
		● UTY-RSRY UTY-RHRY				● UTY-RSRY UTY-RHRY	● UTY-RSRY UTY-RHRY+ UTY-TWRXZ3	● UTY-RSRY UTY-RHRY		● UTY-RSRY UTY-RHRY+ UTY-TWRXZ2		● UTY-RSRY UTY-RHRY		
													● UTY-DMMYM1*3 (KBTA5) UTY-DMMYM*3 (LBLA6)	
										● UTY-LNTY				
					● UTY-LRHYM									
		● UTY-LBTYM				● UTY-LBTYM	● UTY-LBTYH					● UTY-LBTYM		

















\*Dla serii KL nie są dostępne żadne akcesoria opcjonalne.

\*1: Możliwość zastosowania wyłącznie po odłączeniu interfejsu Wi-Fi (UY-TFSXF2).

\*2: Możliwość zastosowania wyłącznie po odłączeniu interfejsu Wi-Fi (UY-TFSXZ1).

\*3 Skonsultuj się ze sprzedawcą w sprawie warunków użytkowania.

# Lista systemów sterowania dla systemów Split/ Multi Split

Typ	Czynnik	Jednostka wewnętrzna													
		Ścienne										Kasetonowy			
		Seria NORDIC HIGH GRADE	Seria NORDIC STANDARD	Seria DESIGN		Seria STANDARD		Seria ECO				Nawiew 4-stronny	Nawiew obwodowy		
		ASEH09/12/14KHCBN ASEH09/12/14KHCBN-B	ASYG09/12/14KMCEN ASEG09/12/14KMCEN-B	ASEH07/09/12/14KGTG, ASYG07/09/12/14KGTG, ASYG07/09/12/14KGTG, ASEG07/09/12/14KGTG	ASEG 07/09/12/14 KETF, KETF-B ASYG 07/09/12/14 KETE, KETE-B	ASEH07/09/12/14KMCB, ASEH07/09/12/14KMCB-B ASYG07/09/12/14KMCB, ASYG07/09/12/14KMCB, ASEG07/09/12/14KMCB	ASEG 18/24 KMTE	ASEH 30/36 KMTB	ASEH 07/09/12 KNCA	ASEG 07/09/12 KPCE	ASEH 07/09/12 KLTA	ASEG 18/24 KLCA	AUXG 09/12/14/18/22/24 KVLA	AUXG 18/22/24/30/36/45/54 KRLB	
															
Interfejsy / Konwertery	Konwerter MODBUS					● UTY-VMSX								● UTY-VMSX	
	Interfejs MODBUS	 złącze pilota 3-żyłowego				● FG-AC-MBS1Z1								● FG-RC-MBS1Z1 FG-AC-MBS1Z1	
		 na podczerwień												● FG-IR-BMG1Z1 UTY-LBTYC	
	Konwerter KNX					● UTY-VKSX								● UTY-VKSX	
	Interfejs KNX	 złącze pilota 3-żyłowego					● FG-AC-KNX1Z1								● FG-RC-KNX1Z1 FG-AC-KNX1Z1
		 na podczerwień													● FG-IR-KNX1Z1 UTY-LBTYC
	Interfejs WiFi	 złącze pilota 3-żyłowego													● UTY-TFSXJ3 UTY-TFSXZ1
		 złącze USB*	● Akcesoria (KHCBN, KHCBN-B, KMCEN, KMCEN-B)		● Akcesoria (KGTG, KGTG, KETF, KETF-B, KMCB, KMCB) UTY-TFSXH3, UTY-TFSXF2 (KGTG, KETE, KETE-B, KMCE)		● UTY-TFSXH3 UTY-TFSXF2		● Akcesoria		● UTY-TFSXH3 UTY-TFSXF2				
		 złącze pilota 3-żyłowego					● FG-AC-WIF1Z1								● FG-RC-WIF1Z2 FG-AC-WIF1Z1
		 na podczerwień													● FG-IR-WIF1Z1 UTY-LBTYC
 złącze pilota 3-żyłowego						● FG-AC-WMP1Z1								● FG-RC-WMP1Z1 FG-AC-WMP1Z1	
 na podczerwień														● FG-IR-WMP1Z1 UTY-LBTYC	
Zewnętrzny przełącznik funkcji		● UTY-TERX + UTY-TWRXZ4				● UTY-TERX+UTY-TWRXZ2								● UTY-TERX	
Konwerter sieciowy dla split	 Zasilanie DC  Zasilanie AC	● UTY-VTGX + UTY-TWRXZ4 lub UTY-VTGXV + UTY-TWRXZ4				● UTY-VTGX+UTY-TWRXZ2 lub UTY-VTGXV+UTY-TWRXZ2								● UTY-VTGX UTY-VTGXV	





Jednostka wewnętrzna













Jednostka wewnętrzna														
Kanałowy							Przypodłogowy		Przysufitowy		Multi-split			
Slim	Średni spręż (Wysoka Efektywność i Komfort)	Średni spręż (Kompaktowy)	Średni spręż (Standard)	Wysoki spręż		Duże				Ścienne	Zwarty kasetonowy	Kanałowy Mini	Kanałowy Slim	
ARXG 09/12/14/18 KLLAP	ARXH 12/14/18 22/24/30/36/45/54 KMTAP	ARXG 12/14/18/22/24/30/36/45/54 KHTAP	ARXG22KMLB, ARXG 24/30/36/45 KMLA	ARXG 45/54 KHTB			AGEG 09/12/14 KVCA	ABEG 18/22/24/30/36/45/54 KRTA		ASEH 05KNCA	ASEG 22KMTE	AUXG 07KVLVA	ARXG 07/09/12/14/18 KSLAP	ARXG 07KLLAP
					ARYG 60LHTA	ARYG 72/90LHTA								
		● UTY-VMSX				● UTY-VMSX	● UTY-VMSX*2	● UTY-VMSX			● UTY-VMSX*1		● UTY-VMSX	
	● FG-RC-MBS1Z1 ● FG-AC-MBS1Z1			● FG-AC-MBS1Z1	● FG-RC-MBS1Z1	● FG-RC-MBS1Z1 ● FG-AC-MBS1Z1	● FG-AC-MBS1Z1				● FG-AC-MBS1Z1		● FG-RC-MBS1Z1 ● FG-AC-MBS1Z1	
	● FG-IR-BMG1Z1+ ● UTY-LBTYM				● FG-IR-BMG1Z1+ ● UTY-LRHYM	● FG-IR-BMG1Z1 ● FG-IR-BMG1Z1+ ● UTY-LBTH	● FG-IR-BMG1Z1 ● FG-IR-BMG1Z1+ ● UTY-LBTH				● FG-IR-BMG1Z1		● FG-IR-BMG1Z1+ ● UTY-LBTYM	
	● UTY-VKSX				● UTY-VKSX	● UTY-VKSX*2	● UTY-VKSX				● UTY-VKSX*1		● UTY-VKSX	
	● FG-RC-KNX1Z1 ● FG-AC-KNX1Z1			● FG-AC-KNX1Z1	● FG-RC-KNX1Z1	● FG-RC-KNX1Z1 ● FG-AC-KNX1Z1	● FG-AC-KNX1Z1				● FG-AC-KNX1Z1		● FG-RC-KNX1Z1 ● FG-AC-KNX1Z1	
	● FG-IR-KNX1Z1+ ● UTY-LBTYM			● FG-AC-KNX1Z1+ ● UTY-LBTYM	● FG-IR-KNX1Z1+ ● UTY-LRHYM	● FG-IR-KNX1Z1 ● FG-IR-KNX1Z1+ ● UTY-LBTH	● FG-IR-KNX1Z1 ● FG-IR-KNX1Z1+ ● UTY-LBTH				● FG-IR-KNX1Z1		● FG-IR-KNX1Z1+ ● UTY-LBTYM	
	● UTY-TFSXJ3 ● UTY-TFSXZ1			● UTY-TFNXZ1		● UTY-TFSXJ3 ● UTY-TFSXZ1							● UTY-TFSXJ3 ● UTY-TFSXZ1	
										● Akcesoria	● UTY-TFSXH3 ● UTY-TFSXF2			
	● FG-RC-WIF1Z2 ● FG-AC-WIF1Z1			● FG-AC-WIF1Z1	● FG-RC-WIF1Z2	● FG-RC-WIF1Z2 ● FG-AC-WIF1Z1	● FG-AC-WIF1Z1				● FG-AC-WIF1Z1		● FG-RC-WIF1Z2 ● FG-AC-WIF1Z1	
	● FG-IR-WIF1Z1+ ● UTY-LBTYM				● FG-IR-WIF1Z1+ ● UTY-LRHYM	● FG-IR-WIF1Z1 ● FG-IR-WIF1Z1+ ● UTY-LBTH	● FG-IR-WIF1Z1 ● FG-IR-WIF1Z1+ ● UTY-LBTH				● FG-IR-WIF1Z1		● FG-IR-WIF1Z1+ ● UTY-LBTYM	
	● FG-RC-WMP1Z1 ● FG-AC-WMP1Z1			● FG-AC-WMP1Z1	● FG-RC-WMP1Z1	● FG-RC-WMP1Z1 ● FG-AC-WMP1Z1	● FG-AC-WMP1Z1				● FG-AC-WMP1Z1		● FG-RC-WMP1Z1 ● FG-AC-WMP1Z1	
	● FG-IR-WMP1Z1+ ● UTY-LBTYM				● FG-IR-WMP1Z1+ ● UTY-LRHYM	● FG-IR-WMP1Z1 ● FG-IR-WMP1Z1+ ● UTY-LBTH	● FG-IR-WMP1Z1 ● FG-IR-WMP1Z1+ ● UTY-LBTH				● FG-IR-WMP1Z1		● FG-IR-WMP1Z1+ ● UTY-LBTYM	
		● UTY-TERX				● UTY-TERX+ ● UTY-TWRXZ3	● UTY-TERX				● UTY-TERX+ ● UTY-TWRXZ2		● UTY-TERX	
		● UTY-VTGX ● UTY-VTGXV				● UTY-VTGX+ ● UTY-TWRXZ3 ● UTY-VTGXV+ ● UTY-TWRXZ3	● UTY-VTGX ● UTY-VTGXV				● UTY-VTGX+ ● UTY-TWRXZ2 lub ● UTY-VTGXV+ ● UTY-TWRXZ2		● UTY-VTGX ● UTY-VTGXV	

\*Dla serii KL nie są dostępne żadne akcesoria opcjonalne.

\*1: Możliwość zastosowania wyłącznie po odłączeniu interfejsu Wi-Fi (UTY-TFSXF2). \*2: Możliwość zastosowania wyłącznie po odłączeniu interfejsu Wi-Fi (UTY-TFSXZ1).

\*3: Informacje na temat kompatybilności nowych interfejsów WLAN z jednostkami wewnętrznymi, które nie zostały wymienione w niniejszym katalogu, dostępne są na stronie 290.

# Lista systemów sterowania dla systemów VRF

Typ	Czynnik	Jednostka wewnętrzna							
		Nawiew 1-stronny	Nawiew 3D	Zwarty / standardowy	Kasetonowy		Kanałowy		
					Slim	Duże jedn.	Niski spręż		
					Nawiew obwodowy		Mini (z pomp. skroplin)	Slim (z pomp. skroplin)	
				AUXB 004/005/007/ 009/012/014/ 018HLAH					ARXD 004/005/007/ 009/012/014/ 018/024 HLAH
	AUXV 004/007/009/ 012/014/018/ 024GLEH	AUXS 018/024 GLEH	AUXB 004/007/009/ 012/014/018/ 024GLEH	AUXM 018/024/030 GLEH	AUXK 018/024/030/ 034/036/045/ 054GLEH	ARXK 004/007/009/ 012/014/018/ 024GLGH	ARXD 04GALH	ARXD 007/009/012/ 014/018/024 GLEH	
Sterownik przewodowy		● UTY-RVRY							
		● UTY-RNRYZ5							
		● UTY-RLRY							
		● UTY-RCRYZ1							
Prosty pilot przewodowy	 typ 2-żyłowy	● UTY-RSRY ● UTY-RHRY							
Pilot bez-przewodowy	 UTY-LNVY UTY-LNHY	● UTY-LNVY ● UTY-LNHY							
Odbiornik podcewieni		● UTY-TRHX			● UTY-LBHXD	● UTY-TRHX	● UTB-YWC	● UTY-TRHX	
Sterownik centralny		● UTY-DCGYZ3							
Sterownik z panelem dotykowym		● UTY-DTGYZ1							
System controller, System controller Lite		● UTY-APGXZ1, UTY-ALGXZ1							



Jednostka wewnętrzna												
Kanałowy		Przypodłogowy		Uniwersalny	Przysufitowy	Ścienne						
Średni spręż	Wysoki spręż	-	Zewnętrzny zawór EEV			-	Zewnętrzny zawór EEV	-	Zewnętrzny zawór EEV	-	-	
						ASYA 004/005/007/ 009/012/014 HCAH	ASYE 004/005/007/ 009/012/014 HCAH					
ARXA 024/030/ 036/045 GLEH	ARXC 036/045/060/ 072/090/096 GTEH	AGYA 004/007/ 009/012/014 GCGH	AGYE 004/007/ 009/012/014 GCEH	ABYA 012/014/ 018/024 GTEH	ABYA 030/036/ 045/054 GTEH	ASYA 004/007/009 GCGH	ASYE 004/007/009 GCEH	ASYA 012/014GCGH	ASYE 012/014GCEH	ASYA 18/24GBCH	ASYA 030/034GTEH	

●  
UTY-RVRY

●  
UTY-RNRYZ5

●  
UTY-RLRY

●  
UTY-RCRYZ1

●  
UTY-RSRY  
UTY-RHRY

●  
UTY-LNVY  
UTY-LNHY

●  
UTY-TRHX

●  
UTY-DCGYZ3

●  
UTY-DTGYZ1

●  
UTY-APGXZ1, UTY-ALGXZ1

# Lista systemów sterowania dla systemów VRF

Typ	Czynnik	Jednostka wewnętrzna							
		Nawiew 1-stronny	Nawiew 3D	Kasetonowy		Kanałowy			
				Zwarty / standardowy	Slim	Duże jedn.	Niski spręż		
					Nawiew obwodowy		Mini (z pomp. skroplin)	Slim (z pomp. skroplin)	
				AUXB 004/005/007/ 009/012/014/ 018HLAH				ARXD 004/005/007/ 009/012/014/ 018/024 HLAH	
		AUXV 004/007/009/ 012/014/018/ 024GLEH	AUXS 018/024 GLEH	AUXB 004/007/009/ 012/014/018/ 024GLEH	AUXM 018/024/030 GLEH	AUXK 018/024/030/ 034/036/045/ 054GLEH	ARXK 004/007/009/ 012/014/018/ 024GLGH	ARXD 007/009/012/ 014/018/024 GLEH	
Interfejsy / Konwertery		● UTY-ABGXZ1, UTY-VBGX							
		● FG-AC-BAC1Z1						● FG-AC-BAC1Z1	
		● FG-IR-BMG1Z1+ UTY-TRHX	● FG-IR-BMG1Z1	● FG-IR-BMG1Z1+ UTY-LBHxD	● FG-IR-BMG1Z1+ UTY-TRHX	● FG-IR-BMG1Z1+ UTB-YWC	● FG-IR-BMG1Z1+ UTY-TRHX		
Konwerter sieciowy for LonWorks		● UTY-VLGX							
Konwerter MODBUS		● UTY-VMSX							
		● UTY-VMGX FG-TL-MBS16Z1						● UTY-VMSX	
Interfejs MODBUS		● FG-AC-MBS1Z1					● FG-RC-MBS1Z1	● FG-AC-MBS1Z1	
		● FG-IR-BMG1Z1+ UTY-TRHX	● FG-IR-BMG1Z1	● FG-IR-BMG1Z1+ UTY-LBHxD	● FG-IR-BMG1Z1+ UTY-TRHX	● FG-IR-BMG1Z1+ UTB-YWC	● FG-IR-BMG1Z1+ UTY-TRHX		
Konwerter KNX		● UTY-VK SX							
		● UTY-VKGX FG-TL-KNX16Z1						● UTY-VK SX	
Interfejs KNX		● FG-AC-KNX1Z1					● FG-RC-KNX1Z1	● FG-AC-KNX1Z1	
		● FG-IR-KNX1Z1+ UTY-TRHX	● FG-IR-KNX1Z1	● FG-IR-KNX1Z1+ UTY-LBHxD	● FG-IR-KNX1Z1+ UTY-TRHX	● FG-IR-KNX1Z1+ UTB-YWC	● FG-IR-KNX1Z1+ UTY-TRHX		
Interfejs WiFi		● UTY-TFSXJ3 UTY-TFSXZ1					● UTY-TFSXJ3 UTY-TFSXZ1 (007-024)	● UTY-TFSXJ3 UTY-TFSXZ1	
		● FG-AC-WIF1Z1					● FG-RC-WIF1Z2	● FG-AC-WIF1Z1	
		● FG-IR-WIF1Z1+ UTY-TRHX	● FG-IR-WIF1Z1	● FG-IR-WIF1Z1+ UTY-LBHxD	● FG-IR-WIF1Z1+ UTY-TRHX	● FG-IR-WIF1Z1+ UTB-YWC	● FG-IR-WIF1Z1+ UTY-TRHX		
		● FG-AC-WMP1Z1					● FG-RC-WMP1Z1	● FG-AC-WMP1Z1	
		● FG-IR-WMP1Z1+ UTY-TRHX	● FG-IR-WMP1Z1	● FG-IR-WMP1Z1+ UTY-LBHxD	● FG-IR-WMP1Z1+ UTY-TRHX	● FG-IR-WMP1Z1+ UTB-YWC	● FG-IR-WMP1Z1+ UTY-TRHX		
Zewnętrzny przełącznik funkcji		● UTY-TERX							



Jednostka wewnętrzna												
Kanałowy		Przypodłogowy			Uniwersalny	Przysufitowy	Ścienne					
Średni spręż	Wysoki spręż	-	Zewnętrzny zawór EEV	-			Zewnętrzny zawór EEV	-	Zewnętrzny zawór EEV	-	-	-
							ASYA 004/005/007/ 009/012/014 HCAH	ASYE 004/005/007/ 009/012/014 HCAH				
ARXA 024/030/ 036/045 GLEH	ARXC 036/045/060/ 072/090/096 GTEH	ACYA 004/007/ 009/012/014 GCGH	AGYE 004/007/ 009/012/014 GCEH	ABYA 012/014/ 018/024 GTEH	ABYA 030/036/ 045/054 GTEH	ASYA 004/007/009 GCGH	ASYE 004/007/009 GCEH	ASYA 012/014GCGH	ASYE 012/014GCEH	ASYA 18/24GBCH	ASYA 030/034GTEH	
● UTY-ABGXZ1, UTY-VBGX												
● FG-AC-BAC1Z1												● FG-AC-BAC1Z1
● FG-IR-BMG1Z1+ UTY-TRHX		● FG-IR-BMG1Z1										
● UTY-VLGX												
● UTY-VMSX												● UTY-VMSX
● UTY-VMGX FG-TL-MBS16Z1												
● FG-AC-MBS1Z1											● FG-RC-MBS1Z1	● FG-AC-MBS1Z1
● FG-IR-BMG1Z1+ UTY-TRHX		● FG-IR-BMG1Z1										
● UTY-VKSX												● UTY-VKSX
● UTY-VKGX FG-TL-KNX16Z1												
● FG-AC-KNX1Z1											● FG-RC-KNX1Z1	● FG-AC-KNX1Z1
● FG-IR-KNX1Z1+ UTY-TRHX		● FG-IR-KNX1Z1										
● UTY-TFSXJ3 UTY-TFSXZ1												● UTY-TFSXJ3 UTY-TFSXZ1
● FG-AC-WIF1Z1											● FG-RC-WIF1Z2	● FG-AC-WIF1Z1
● FG-IR-WIF1Z1+ UTY-TRHX		● FG-IR-WIF1Z1										
● FG-AC-WMP1Z1											● FG-AC-WMP1Z1	● FG-AC-WMP1Z1
● FG-IR-WMP1Z1+ UTY-TRHX		● FG-IR-WMP1Z1										
● UTY-TERX												

\*1: Informacje na temat kompatybilności nowych interfejsów WLAN z jednostkami wewnętrznymi, które nie zostały wymienione w niniejszym katalogu, dostępne są na stronie 290.

# Przegląd akcesoriów opcjonalnych

dla systemów Split, Multi Split i VRF

Dostępne akcesoria opcjonalne umożliwiają prawidłową instalację wybranej jednostki wewnętrznej, dostosowaną do warunków montażowych.

## Akcesoria opcjonalne dla modeli kasetonowych



### Czujnik obecności

Czujnik obecności wykrywa ruch osób przebywających w pomieszczeniu i na tej podstawie reguluje temperaturę i wydajność.



### Maskownica

Wybór maskownic, odpowiednio do wnętrza. Oferta obejmuje również maskownicę dla jednostek o wymiarach dostosowanych do siatki sufitu podwieszanego.



### Filtr z jonami srebra

Dzięki zastosowaniu filtra z jonami srebra powietrze w pomieszczeniu jest wolne od wirusów, bakterii i pleśni.\*



### Moduł podłączenia powietrza zewnętrznego

Świeże powietrze doprowadzane jest przez wentylator, podłączony za pomocą zestawu przyłączeniowego I/O.

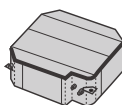

### Izolacja dla pomieszczeń o wysokiej wilgotności

Typ zwarty kasetonowy / kasetonowy  
Izolacja do stosowania w miejscach występowania wysokiego poziomu wilgoci.



### Ostona wylotu powietrza

Specjalna ostona umożliwia zakrycie jednego z wylotów powietrza.

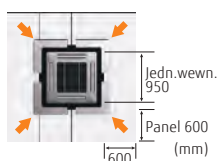

### Szeroki panel

Jeżeli klimatyzator montowany jest w wąskiej przestrzeni nad sufitem, panel pozwala zakryć ewentualną szczelinę między sufitem i maskownicą.

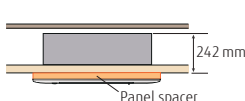

### Podkładka pod panel

Jeżeli przestrzeń nad sufitem jest ograniczona i jednostka wystaje poza powierzchnię sufitu, dodatkowy panel pozwoli zachować estetyczny wygląd.

## Akcesoria opcjonalne Dla serii V-IV



### Zestaw czujnika ciśnienia

pozwala zwiększyć różnice poziomów do 110 m



## Akcesoria opcjonalne Dla systemów VRF na czynnik R32

NOWOŚĆ

### Zestaw czujnika wycieku gazu

Służy do zapewnienia zgodności z normami bezpieczeństwa w przypadku montażu produktów VRF z czynnikiem chłodniczym R32.



NOWOŚĆ

### Moduł rozszerzeń

Podłącz do jednostek wewnętrznych, aby zwiększyć liczbę wejść i wyjść w przypadku korzystania z wielu urządzeń zabezpieczających lub zewnętrznych funkcji wejścia/wyjścia.



## Akcesoria opcjonalne typ przypodłogowy



### Zestaw do zabudowy

Zestaw do montażu jednostki w częściowej zabudowie ściany.



### Filtr z jonami srebra

Dzięki zastosowaniu filtra z jonami srebra powietrze w pomieszczeniu jest wolne od wirusów, bakterii i pleśni.\*



## Akcesoria opcjonalne typ kanałowy i przysufitowy



### Kratka z automatyczną żaluzją

Proste, płaskie żaluzje automatyczne zapewniają komfortowy nawiew oraz doskonale harmonizują z wystrojem wnętrz.



### Czujnik pomieszczeniowy

Poprawa komfortu w pomieszczeniu dzięki pomiarowi temperatury w dowolnym miejscu.

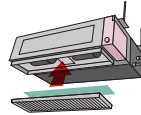

### Filtr z jonami srebra

Dzięki zastosowaniu filtra z jonami srebra powietrze w pomieszczeniu jest wolne od wirusów, bakterii i pleśni.\*



### Filtr o wydłużonej żywotności

Filtr zapewnia efektywne gromadzenie pyłu i kurzu. Filtr charakteryzuje się wydłużonym okresem eksploatacji.



### Kształtki

Dostępne dla modeli przysufitowych i kanałowych o średnim sprężu, umożliwiają podłączenie dodatkowych kanałów.



### Pompka skroplin

Mechanizm umożliwiający przepompowanie skroplin na żądaną wysokość.

## Elementy przyłączeniowe



Dla modeli ściennych

### Zestaw przyłączeniowy

Zestaw niezbędny w celu podłączenia do jednostki wewnętrznej przewodów zewnętrznych wejść/wyjść i pilota przewodowego.

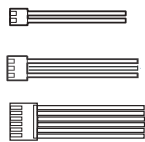

### Zestaw przyłączeniowy wejścia-wyjścia

Zestawy przewodów do podłączenia zewnętrznych urządzeń do płytki klimatyzatora.



### Trójniki i rozgałęźniki

Elementy rozdzielające w miejscu łączenia kilku jednostek w systemach Multi i VRF.



### Zewnętrzny zasilacz

Zewnętrzny zasilacz zabezpiecza system przed brakiem zasilania.



Dla modeli ściennych

### Rozszerzenie wejść/wyjść

Dla modeli ściennych, kanałowych lub kasetonowych. Moduł wymagany w przypadku korzystania z funkcji zewnętrznych wejść/wyjść.



Dla modeli kanałowych i kasetonowych



### Obudowa i uchwyt modułu rozszerzeń wejść/wyjść

Elementy montażowe dla dodatkowego rozszerzenia wejść/wyjść.

\*Nie jest to wynik eksperymentu w rzeczywistym środowisku użytkowania. Filtr z jonami srebra hamuje aktywność lub rozwój mikroorganizmów, ale nie chroni przed infekcją.

# Filtr z jonami srebra

UTR-FA16-5 / UTR-FA13-3 / UTR-FA03-5 / UTD-HFAA / UTD-HFRA / UTD-HFTA / UTD-HFTB / UTD-HFTC / UTD-HFNC / UTD-HFNB / UTD-HFNA / UTD-HFND / UTD-HFKB / UTD-HFKA



Dla modeli ściennych / przypodłogowych  
UTR-FA16-5 / UTR-FA13-3  
UTR-FA03-5

Dla modeli kasetonowych  
UTD-HFAA / UTD-HFRA

Dla modeli kanałowych  
UTD-HFTA / UTD-HFTB  
UTD-HFTC / UTD-HFNC  
UTD-HFNB / UTD-HFNA  
UTD-HFND / UTD-HFKB  
UTD-HFKA

## Dzięki zastosowaniu filtra z jonami srebra powietrze w pomieszczeniu jest wolne od wirusów, bakterii i pleśni.

(Nie jest to wynik eksperymentu w rzeczywistym środowisku użytkowania. Filtr z jonami srebra hamuje aktywność lub rozwój mikroorganizmów, ale nie chroni przed infekcją.)

## Filtr z jonami srebra hamuje aktywność wirusów\*1, bakterii\*2 i pleśni\*3 przechwyconych przez filtr.

(Skuteczny tylko gdy mikroorganizmy zostaną zatrzymane na filtrze z kurzem lub kroplami)

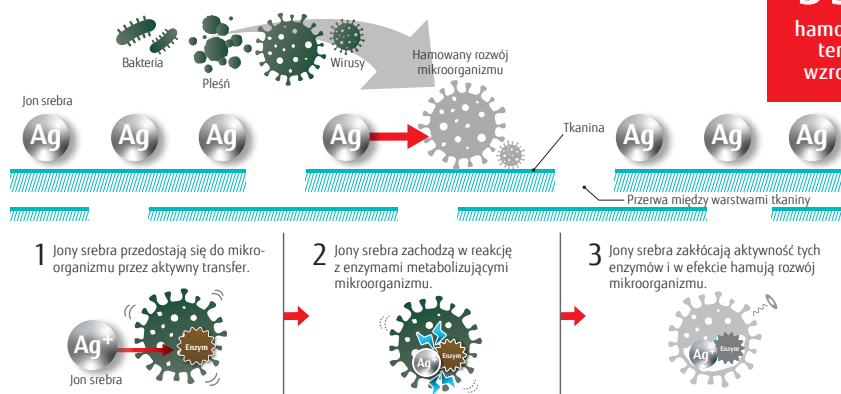

\*1 [Instytucja badawcza] Centrum Badawcze Nauk Środowiskowych Kitasato [Raport z badań] Nr 2020\_0408 [Badany wirus] Aktywność bakteriofagu wobec pałeczki okrężnicy Qbeta NBRC 20012 (typ 1) [Metoda badawcza] Badanie antywirusowe dla produktów tekstylnych (JIS L 1922) [Wyniki badania] Skuteczność hamowania wzrostu: 99% w ciągu 24 godzin. Nie testowano pod względem zapobiegania przenoszenia SARS-CoV-2.  
\*2 [Instytucja badawcza] Centrum Badawcze Nauk Środowiskowych Kitasato [Raport z badań] Nr 2020\_0409 [Badany wirus] Pałeczka okrężnicy NBRC 3972 (typ 1) [Metoda badawcza] W oparciu o metodę testowania działania przeciwbakteryjnego i skuteczności w produktach tekstylnych (JIS L 1902) [Wyniki badania] Rozwój badanej bakterii został zahamowany w ciągu 24 godzinnego badania  
\*3 [Testing organization] Centrum Badawcze Nauk Środowiskowych Kitasato [Raport z badań] Nr 2020\_0410 [Badany grzyb] Kropidlak czarny NBRC 105649 i inne grzyby (3 typy) [Metoda badawcza] Badanie antygrzybiczne (JIS Z 2911) [Wyniki badania] Rozwój grzybów został zahamowany w ciągu 28 dni badań

## Filtr jest prosty w demontażu\* i można go myć ręcznie.

(\*tylko modele ścienne i przypodłogowe)

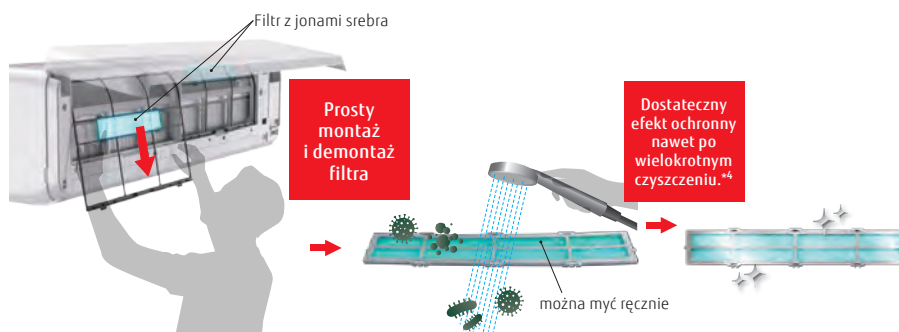

\*4 Zaleca się mycie ręczne lub odkurzanie raz na 3 miesiące. Częstotliwość czyszczenia zależy od warunków użytkowania.

### Dane techniczne

Model		Dla modeli ściennych / przypodłogowych			Dla modeli kasetonowych	
		UTR-FA16-5	UTR-FA13-3	UTR-FA03-5	UTD-HFAA	UTD-HFRA
Wymiary netto (W×S×G)	mm	35×210×6	50×364×6	43×272×6	350×125×6	550×136×6
Masa	g	2	2	2	7	23
Ilość		2	2	2	1	1

Model		dla modeli kanałowych								
		UTD-HFTA	UTD-HFTB	UTD-HFTC	UTD-HFNC	UTD-HFNB	UTD-HFNA	UTD-HFND	UTD-HFKB	UTD-HFKA
Wymiary netto (W×S×G)	mm	290×70×6	390×70×6	290×70×6 390×70×6	620×88×6	420×88×6	620×88×6	500×79×6	420×125×6	620×108×6
Masa	g	6	8	10	8	10	16	12	16	20
Ilość		2	2	3	1	2	2	2	2	2



# Kratka z automatyczną żaluzją

UTD-GXTA-W / UTD-GXTB-W / UTD-GXTC-W



Proste, płaskie żaluzje automatyczne zapewniają komfortowy nawiew oraz doskonale harmonizują z wystrojem wnętrz.



Zamknięta żaluzja

Otwarta żaluzja

## Elastyczne sterowanie

- **Współpraca z jednostką wewnętrzną**  
Obsługę żaluzji automatycznych można zsynchronizować z pilotem jednostki wewnętrznej.
- **Automatyczne wachlowanie góra-dół**
  - Automatyczny kierunek nawiewu oraz automatyczne wachlowanie.
  - Możliwość ustawienia jednego z 4 stopni.
- **Automatyczne zamykanie żaluzji**  
Po zatrzymaniu pracy jednostki wewnętrznej żaluzja zamknie się automatycznie.

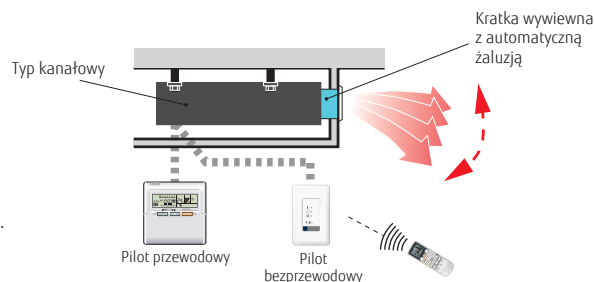

## Wymiary

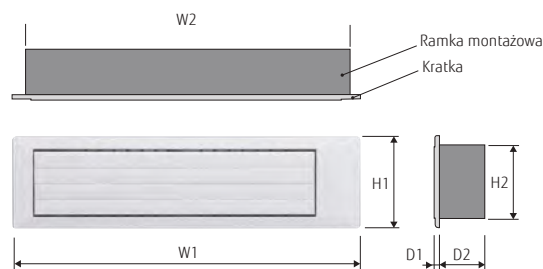

Jednostki : mm

Model	W1	W2	H1	H2	D1	D2
UTD-GXTA-W	683	645	180	148	9	84
UTD-GXTB-W	883	845				
UTD-GXTC-W	1 083	1 045				

## Dane techniczne

Model			UTD-GXTA-W	UTD-GXTB-W	UTD-GXTC-W
Kompatybilne jednostki wewnętrzne	SPLIT iMULTI-SPLIT		ARYG07/09LLTA ARXG07/09/12/14KSLAP ARXG07/09/12/14KLLAP ARYG07/09LSLAP	ARXG18KSLAP ARXG18KLLAP	
	VRF		ARXD007/009/012/014GLEH ARXX004/007/009/012/014GLGH ARXD04GALH ARXD004/005/007/009/012/014HLAH	ARXD018GLEH ARXD018HLAH ARXX018GLGH	ARXD024GLEH ARXD024HLAH ARXX024GLGH
Zasilanie	Podłączenie do modułu sterowania jednostki wewnętrznej				
Mocowanie kratki z żaluzjami	Mocowanie śrubami do kształtki lub kanału prostokątnego				
Ograniczenia długości kanału przyłączeniowego	1 m (maks. długość kanału między jednostką wewnętrzną i kratką)				
Wymiary netto (W×S×G)	mm		180×683×(84+9)	180×883×(84+9)	180×1 083×(84+9)
Masa	netto	kg (lbs)	2,0 (4,4)	2,5 (5,6)	3,0 (6,7)
Akcesoria	ramka montażowa, itp.				
Zakres temperatur pracy	chłodz.	°C	18 do 32		
		% RH	maks. 80%		
	grz.	°C	16 do 30		

# Zestaw czujnika ciśnienia

UTY-SPWX



## Elastyczność montażu

Standardowa różnica poziomów między jednostką zewnętrzną i wewnętrzną wynosi 50 m dla serii V-IV, ale dzięki zainstalowaniu zestawu czujnika ciśnienia możliwe jest jej wydłużenie do 110 m.

(\*Produkt ten przeznaczony jest wyłącznie do podłączenia z serią V-IV. Dodatkowo, zestaw można podłączyć wyłącznie do jednostki z kompatybilnym oprogramowaniem.)

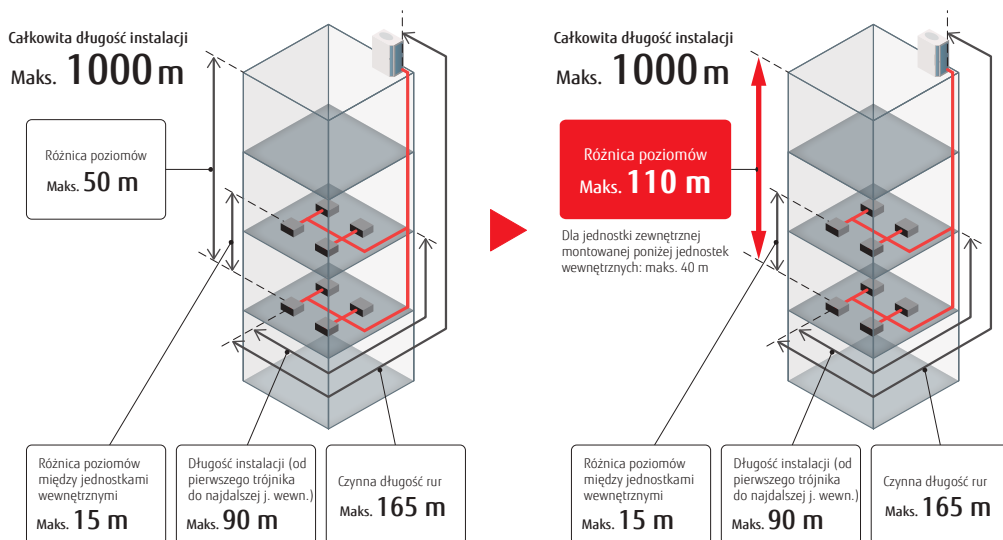

## Schemat systemu

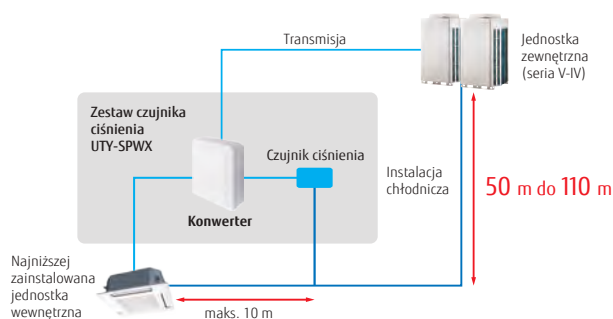

## Zestaw czujnika ciśnienia

Zestaw czujnika ciśnienia (konwerter)	Czujnik ciśnienia czynnika chłodniczego	Rurka przyłączeniowa

### Dane techniczne

Model	UTY-SPWX
Zasilanie	DC 9 do 16V
Wymiary (W×S×G) (mm)	140×117×43
Masa (g)	200

# Zewnętrzny zasilacz

UTZ-GXXA / UTZ-GXXC / UTZ-GXXD



## Zewnętrzny zasilacz zabezpiecza system przed brakiem zasilania

Zasilanie dostarczane jest do jednostek wewnętrznych z dodatkowego źródła, po podłączeniu zewnętrznego zasilacza. Pozwala to kontynuować bezawaryjną pracę.

Wbudowane przekaźniki redukują czas i koszty montażu.

UTZ-GXXC i UTZ-GXXD posiadają wbudowany przekaźnik, co skraca czas i obniża koszty montażu.

## Wysoka niezawodność

- A: Wykrywanie zaniku głównego zasilania.
- B: Zasilacz zasila siłownik zaworu rozprężnego jednostki wewnętrznej (DC 12V, 5V).
- C: Załączenie pomocniczego zasilania z zewnętrznego zasilacza nie jest sygnalizowane.

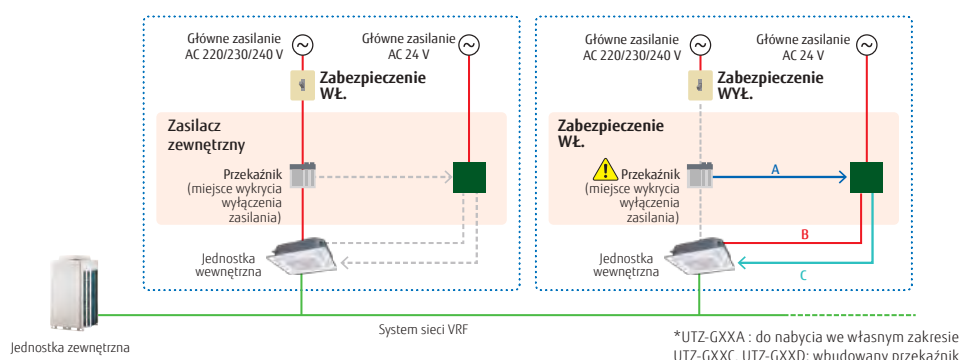

### Uwaga

- W celu zmiany napięcia zasilania na AC 24V, należy zastosować transformator mocy z izolacją KLASY 2.
- Jednostki zasilane awaryjnie przez zewnętrzny zasilacz rozpoznawane są przez system rozdziału kosztów zużycia energii identycznie jak urządzenia wyłączone. Ponieważ jednak mogą być zasilane mocą przestoju, wynik rozdziału kosztów może nie być zerowy.

\* np. UL Class II lub IEC 61558 Class III

### Dane techniczne

Model	UTZ-GXXC, UTZ-GXXA i UTZ-GXXD
Zasilanie	AC 24V, 50/60Hz, jednofazowe
Wymiary (W×S×G) (mm)	97×200×178
Masa (g)	800

# Zestaw czujnika wycieku gazu

UTY-SGZY



NOWOŚĆ



## Wzmocnione środki bezpieczeństwa w sytuacjach awaryjnych

System został zaprojektowany tak, aby spełniał wymagania bezpieczeństwa środowiskowego określone w normie IEC 603352-40 dotyczącej stosowania czynnika chłodniczego R32. Środowisko wymagające zastosowania środków bezpieczeństwa jest określone na podstawie wielkości pomieszczenia w stosunku do wymaganej ilości czynnika chłodniczego.

Na przykład, jeśli system został zaprojektowany dla maksymalnej długości rur, a ilość czynnika chłodniczego wynosi 6 kg, środki bezpieczeństwa są wymagane dla pomieszczeń o powierzchni nie przekraczającej 15 m<sup>2</sup>.

### Przykład: Całkowita długość instalacji 120 m

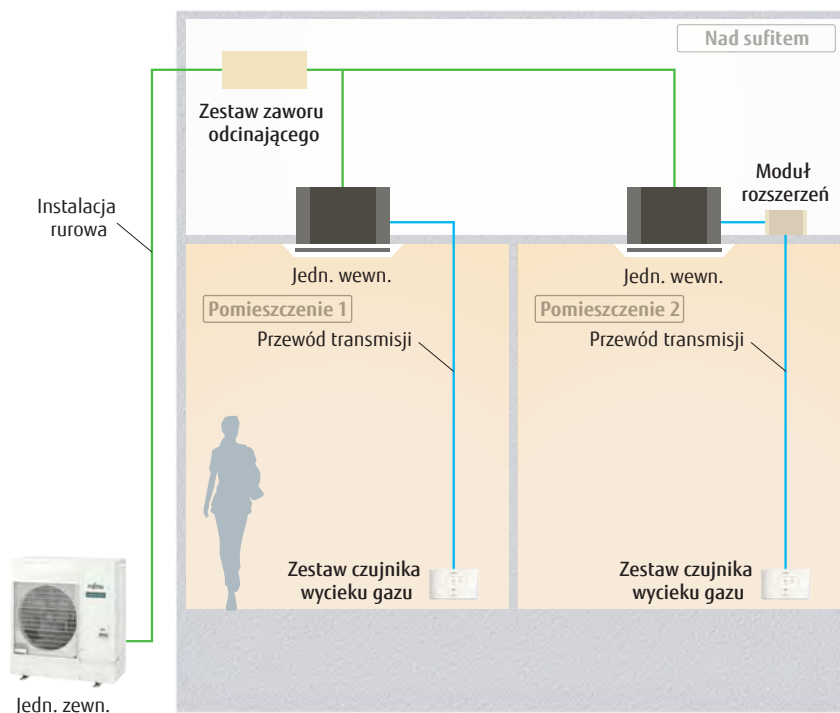

#### Zestaw zaworu odcinającego UTP-GX027A, UTP-GX060A

Blokuje przepływ czynnika chłodniczego w przypadku jego wycieku.



#### Zestaw czujnika wycieku gazu UTY-SGZY

Służy do zapewnienia zgodności z normami bezpieczeństwa w przypadku montażu produktów VRF z czynnikiem chłodniczym R32.



#### Moduł rozszerzeń UTZ-JXXA\*

Służy do zapewnienia zgodności z normami bezpieczeństwa w przypadku montażu produktów VRF z czynnikiem chłodniczym R32.

\*Wymagany jest przewód przyłączeniowy (UTY-XWZXZL).

## Warunki wymagające zastosowania środków bezpieczeństwa

Na podstawie wykresu można określić, czy w przypadku montażu urządzeń VRF na czynnik R32 wymagane jest zastosowanie zabezpieczeń. Ilość czynnika w układzie chłodniczym określana jest na podstawie powierzchni podłogi i jeżeli powierzchnia pomieszczenia obsługiwane przez ten system jest mniejsza, należy zainstalować "zestaw zaworu odcinającego" i "zestaw czujnika wycieku gazu".

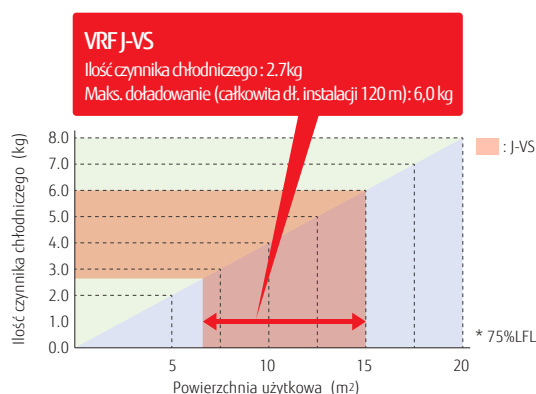

## Schemat podłączenia czujnika wycieku czynnika chłodniczego

1) Dotyczy przypadku, gdy klasyfikacja instalacji klimatyzacji różni się w zależności od obiektu.

Miejsce montażu "Zestawu zaworu odcinającego"

- A** Jednostki wewnętrzne 1~4 w jednym pomieszczeniu
- B** Jednostki wewnętrzne 1, 2 i 3, 4, jeżeli są zainstalowane w dwóch oddzielnych pomieszczeniach.
- C** Jednostki wewnętrzne 1~4 są zainstalowane w różnych pomieszczeniach.

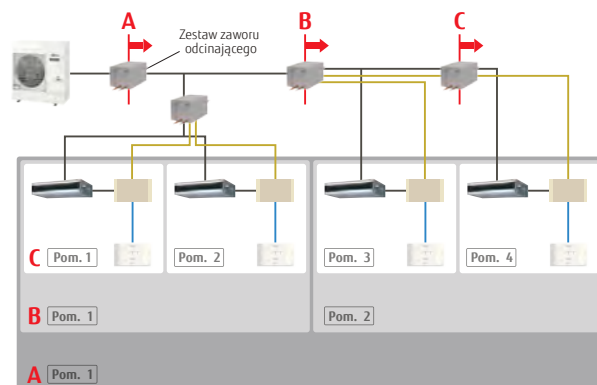

2) Wiele pomieszczeń lub przestrzeni jest klimatyzowanych z wykorzystaniem kanałów doprowadzających powietrze.

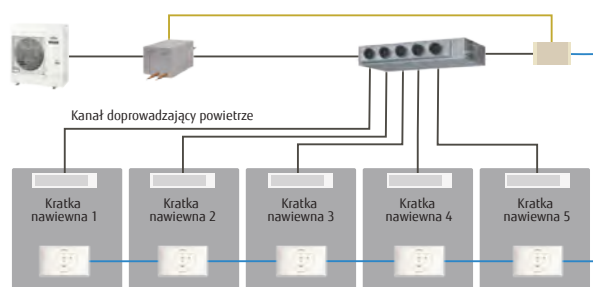



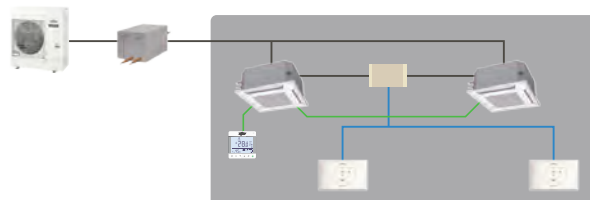













3) W przypadku obsługi wielu jednostek wewnętrznych w ramach grupy pilota



### Dane techniczne

Model	UTY-SGZY
Wymiary (W×S×G) (mm)	80 × 130 × 35
Masa (g)	500

# Lista akcesoriów opcjonalnych dla systemów Split/Multi Split

Typ	Czynnik	Jednostka wewnętrzna											
		Ścienne										Kasetonowy	
		Seria HIGH GRADE	Seria STANDARD	Seria DESIGN		Seria STANDARD			Seria ECO		Zwarty - nawiew 4-stronny		
		ASEH09/12/14KHCBN ASEH09/12/14KHCBN-B	ASYG09/12/14KMCEN ASEG09/12/14KMCEN-B	ASEH07/09/12/14KGTG, ASYG07/09/12/14KGTG, ASEG07/09/12/14KGTG	ASEG 07/09/12/14 KETF, KETF-B ASYG 07/09/12/14 KETE, KETE-B	ASEH07/09/12/14KMCG, ASEH07/09/12/14KMCG-B ASYG07/09/12/14KMCF, ASYG07/09/12/14KMCE	ASEG 18/24 KMTE	ASEH 30/36 KMTB	ASEH 05/07/09/12 KNCA	ASEG 07/09/12 KPCE	ASEH 07/09/12 KLTA	ASEG 18/24 KLCA	AUXG 09/12/14/18/22/24 KVLA
													
Czujnik obecności													
Zdalny czujnik temperatury	 Czujnik zapewnia precyzyjny pomiar temperatury w wybranym miejscu												
Maskownica	 UTG-UFYF-W UTG-UKYA-W UTG-UFYD-W UTG-UKYC-W UTG-UKYA-B												● UTG-UFYF-W
Kratka z automatyczną żaluzją													
Filtr z jonami srebra				● UTR-FA16-5				● UTR-FA13-3		● UTR-FA16-5			● UTD-HFAA
Filtr o wydłużonej żywotności													
Kształtka													
Pompka skroplin													
Szeroki panel	 Info: szer. 600 mm Panel 600 (mm) Kształtka												
Podkładka pod panel	 242 mm Podkładka												
Moduł przyłączenia powietrza zewnętrznego	 Typ zwarty kasetonowy Typ kasetonowy												● UTZ-VXAA
Ośłona wylotu powietrza	 Typ zwarty kasetonowy Typ kasetonowy												● UTR-YDZB
Dodatkowa izolacja przeciwwilgociowa	 Typ zwarty kasetonowy / Typ kasetonowy												● UTZ-KXGC
Zestaw do zabudowy	 Do montażu jednostek podłogowych w zabudowie ściiennej												
Przylącze chłodnicze typu L													



Jednostka wewnętrzna

Kasetonowy	Kanałowy					Kanałowy		Przypodłogowy	Przysufitowy	Multi-split		
	Nawiew obwodowy	Slim	Średni spręż (wydajność i komfort)	Średni spręż (kompaktowe rozmiary i komfort)	Średni spręż (standard)	Wysoki spręż	Duże jednostki			Zwarty – nawiew 4-stronny	Kanałowy Mini	Kanałowy Slim
AUXG 18/22/24/ 30/36/45/54 KRLB	ARXG 09/12/14/18 KLLAP	ARXH 12/14/18/ 22/24/30/ 36/45/54 KMTAP	ARXG 12/14/18/22/ 24/30/36/45/54 KHTAP	ARXG22KMLB, ARXG 24/30/36/45 KMLA	ARXG45/54KHTB			AGEG 09/12/14 KVCA	ABEG 18/22/24/30/ 36/45/54 KRTA	AUXG07KVLA	ARXG 07/09/12/14/18 KSLAP	ARXG07KLLAP
					ARYG60LHTA	ARYG72/90LHTA						
● UTY-SHZXC												
												● UTY-XSZXZ1
● UTG-UKYA-W, UTG-UKYC-W, UTG-UKYA-B										● UTG-UFYF-W (KVLA), UTG-UFYD-W (LVLA)		
	● UTD-GXTA-W (09/12/14) UTD-GXTB-W (18)										● UTD-GXTA-W (07/09/12/14), UTD-GXTB-W (18)	
● UTD-HFRA	● UTD-HFTA (09/12/14) UTD-HFTB (18)	● UTD-HFNC (12/14/18) UTD-HFNB (22/24), UTD-HFNA (30/36/45/54)	● UTD-HFNC (12/14) UTD-HFNB (18/22/24/30) UTD-HFNA (36/45/54)	● UTD-HFND	● UTD-HFKB (45/54)	● UTD-HFKA	● UTR-FA03-5		● UTD-HFAA	● UTD-HFTA (07/09/12/14) UTD-HFTB (18)	● UTD-HFTA	
		● UTD-LFDC (12/14/18) UTD-LFDB (22/24), UTD-LFDA (30/36/45/54)	● UTD-LFNA (36/45/54) UTD-LFNB (18/22/24/30) UTD-LFNC (12/14)	● UTD-LF25NA	● UTD-LF60KA (45/54)	● UTD-LFKA						
				● UTD-SF045T UTD-RF204								
				● UTZ-PX1NBA		● UTZ-PX1NAB			● UTR-DPB24T			
● UTG-AKXA-W												
● UTG-BKXA-W												
● UTZ-VXRA										● UTZ-VXAA		
● UTR-YDZK										● UTR-YDZB		
● UTZ-KXRA										● UTZ-KXGC		
							● UTR-STA					
								● UTP-FX24A (18/22/24) UTP-FX35A (30/36/45/54)				

# Lista akcesoriów opcjonalnych dla systemów VRF

Typ	Czynnik chłodniczy	Jednostka wewnętrzna								Kanałowy		
		Kasetonowy			Slim		Duże jedn.		Kanałowy		Średni spręż	Kanałowy
		Nawiew 1-stronny	Nawiew 3D	Zwarty / standardowy	Nawiew obwodowy		Mimi (z pomp. skroplin)	Slim (z pomp. skroplin)				
				AUXB 004/005/007/ 009/012/014/ 018HLAH						ARXD 004/005/007/ 009/012/014/ 018/024 HLAH		
		AUXV 004/007/009/ 012/014/018/ 024GLEH	AUXS 018/024GLEH	AUXB 004/007/009/ 012/014/018/ 024GLEH	AUXM 018/024/030 GLEH	AUXK 018/024/030/ 034/036/045/ 054GLEH	ARXK 004/007/009/ 012/014/018/ 024GLGH		ARXD 04GALH	ARXD 007/009/012/ 014/018/024 GLEH	ARXA 024/030/ 036/045 GLEH	
Czynnik obecności												
Zdalny czujnik temperatury												
Maskownica		● UTG-UNYA-W (004-012) UTG-UNYB-W (014-024)	● UTG-USYA-W	● UTG-UFYE-W UTG-UFYC-W UTG-UFYH-W (HLAH)	● UTG-UKYC-W UTG-UKYA-B							
Kratka z automatyczną zaluzją										● UTD-GXTA-W (4-14), UTD-GXTB-W (18), UTD-GXTC-W (24)		
Filtr z jonami srebra				● UTD-HFAA	● UTD-HFRA			● UTD-HFTA (004-014) UTD-HFTB (018) UTD-HFTC (024)	● UTD-HFTA	● UTD-HFTA (007-014) UTD-HFTB (018) UTD-HFTC (024)	● UTD-HFND	
Filtr wydłużonej żywotności											● UTD-LF25NA	
Kształtka											● UTD-SF045T UTD-RF204	
Pompka skroplin											● UTZ-PXINBA	
Szeroki panel						● UTG-AKXA-W						
Podkładka pod panel						● UTG-BKXA-W						
Moduł przyłączenia powietrza zewnętrznego *1				● UTZ-VXAA	● UTZ-VXRA							
Ostona wylotu powietrza				● UTR-YDZB	● UTR-YDZK							
Dodatkowa izolacja przeciwwilgociowa				● UTZ-KXGC	● UTZ-KXRA							
Zestaw do zabudowy												
Zewnętrzny zasilacz		● UTZ-GXXA UTZ-GXXC		● UTZ-GXXA UTZ-GXXC UTZ-GXXD (HLAH)		● UTZ-GXXA UTZ-GXXC				● UTZ-GXXA UTZ-GXXC UTZ-GXXD (HLAH)		
Zestaw czujnika ciśnienia												
Zestaw czujnika wycieku gazu				● UTY-SGZY (HLAH)						● UTY-SGZY (HLAH)		









# Lista funkcji dla systemów Split/Multi Split

## Funkcje zewnętrznych wejść/wyjść / Zestaw przyłączeniowy / Dodatkowe rozszerzenie wejść/wyjść

Typ	Czynnik chłodniczy	Jednostka wewnętrzna												Kasetonowy		Kanałowy		
		Seria NORDIC HIGH GRADE	Seria NORDIC STANDARD	Seria DESIGN		Seria STANDARD			Seria ECO			Zwarty - nawiew 4-stronny	Nawiew obwodowy	Slim	Średni spręż (wydajność i komfort)	Średni spręż (kompaktowe rozmiary i komfort)		
				ASEH07/09/12/14KAGTG, ASEH07/09/12/14KCEH, ASEH09/12/14KCEB, ASEH09/12/14KCEB-B	ASEG 07/09/12/14 KET, KET-F-B, ASEG 07/09/12/14 KETE, KETE-B	ASEH07/09/12/14KMG, ASEH07/09/12/14KMCEB, ASEH07/09/12/14KMCF, ASEH07/09/12/14KMCE	ASEG 18/24KMT, ASEH 30/36KMTB	ASEH 07/09/12 KNCA	ASEG 07/09/12 KPCE	ASEH 07/09/12 KLTA	ASEG 18/24KLCA						AUXG 09/12/14/18/22/24 KVLA	AUXG 18/22/24/30/36/45/54 KMFLB
R32	R410A																	
Wejścia	Praca/stop	● ○ UTY-XCSXZ3+ UTY-XWZKZ5			● ○ UTY-XCSXZ2+ UTY-XWZKZ5										● ○ PCB Terminal lub ○ UTY-XCSX+ UTZ-GXRA	● ○ PCB Terminal	● ○ PCB Terminal lub ○ UTY-XCSX+ UTZ-GXDA	● ○ PCB Terminal lub ○ UTY-XCSX+ UTZ-GXNA
	Wymuszone zatrzymanie	● ○ UTY-XCSXZ3+ UTY-XWZKZ5			● ○ UTY-XCSXZ2+ UTY-XWZKZ5											● ○ PCB Terminal		
	Wymuszone WYŁ. termostatu	● ○ UTY-XCSXZ3+ UTY-XWZKZ5			● ○ UTY-XCSXZ2+ UTY-XWZKZ5										● ○ UTY-XCSX+ UTZ-GXRA		● ○ UTY-XCSX+ UTZ-GXDA	● ○ UTY-XCSX+ UTZ-GXNA
	Tryb cichej pracy																	
	Ograniczenie poboru mocy jednostki zewnętrznej																	
Wyjścia	Stan pracy	● ○ UTY-XCSXZ3+ UTY-XWZKZ5	● ○ UTY-XCSXZ2+ UTY-XWZKZ5		○ UTY-XCSXZ2+ UTY-XWZKZ5										● ○ UTY-XWZKZG lub ○ UTY-XCSX+ UTZ-GXRA	● ○ UTY-XWZKZG	● ○ UTY-XWZKZG lub ○ UTY-XCSX+ UTZ-GXDA	● ○ UTY-XWZKZG lub ○ UTY-XCSX+ UTZ-GXNA
	Stan błędu	● ○ UTY-XCSXZ3+ UTY-XWZKZ5	● ○ UTY-XCSXZ2+ UTY-XWZKZ5		○ UTY-XCSXZ2+ UTY-XWZKZ5										● ○ UTY-XWZKZG lub ○ UTY-XCSX+ UTZ-GXRA		● ○ UTY-XWZKZG lub ○ UTY-XCSX+ UTZ-GXDA	● ○ UTY-XWZKZG lub ○ UTY-XCSX+ UTZ-GXNA
	Stan sprężarki																	
	Stan pracy wentylatora jednostki wewnętrznej	● ○ UTY-XCSXZ3+ UTY-XWZKZ5	● ○ UTY-XCSXZ2+ UTY-XWZKZ5		○ UTY-XCSXZ2+ UTY-XWZKZ5										● ○ UTY-XWZKZG lub ○ UTY-XCSX+ UTZ-GXRA	● ○ UTY-XWZKZG	● ○ UTY-XWZKZG lub ○ UTY-XCSX+ UTZ-GXDA	● ○ UTY-XWZKZG lub ○ UTY-XCSX+ UTZ-GXNA
	Wyjście pomocniczej nagrzewnicy														● ○ UTY-XWZKZG lub ○ UTY-XCSX+ UTZ-GXRA	● ○ UTY-XWZKZG	● ○ UTY-XWZKZG lub ○ UTY-XCSX+ UTZ-GXDA	● ○ UTY-XWZKZG lub ○ UTY-XCSX+ UTZ-GXNA

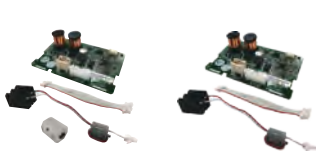
\*1: Przewód stanowi wyposażenie Modułu przyłączenia powietrza zewnętrznego (UTZ-VXAA lub UTZ-VXRA) \*2: Funkcja dedykowana dla urządzenia pracującego w serwerowni.

### Dla systemów typu SPLIT / MULTI SPLIT / MULTI SYMULTANICZNY

<p>Zestaw przyłączeniowy</p>  <p>UTY-TWRXZ3      UTY-TWRXZ2</p>	<p>Dodatkowe rozszerzenie wejść/wyjść</p>  <p>UTY-XCSXZ1 (dł. przewodu 280mm) UTY-XCSXZ2 (dł. przewodu 80mm) typ ścienny</p> <p>UTY-XCSX typ kanałowy i kasetonowy</p>	<p>Obudowa dodatkowego rozszerzenia wejść/wyjść</p>  <p>UTZ-GXRA (typ kasetonowy) UTZ-GXEA (typ uniwersalny) UTZ-GXDA (typ kanałowy)</p>	<p>Uchwyt dodatkowego rozsz. wejść/wyjść</p>  <p>UTZ-GXNA</p>
--	---	--	--



Jednostka wewnętrzna				Multi-split							Jednostka zewnętrzna					
Kanałowy				Przy- podłogowy	Przy- sufitowy	Ścienne	Kanałowy Mini	Kanałowy Slim		Zwarty kasetonowy	Pojedynczy Split			Multi symultaniczny		
Średni spręż (standard)	Wysoki spręż		Duże jednostki					Przy- ścienne	Przy- ścienne		Przy- ścienne	Przy- ścienne	Przy- ścienne	Przy- ścienne	Przy- ścienne	Przy- ścienne
ARXG 22R1M1B, ARXG 24/30/36/ 45KMLA	ARXG 45/54RHTB			AGEG 09/12/14 KVCA	ABEG 18/22/24/ 30/36/54/ 54KRTA	ASEG 22XWTE	ARXG 07/09/ 12/14/18 KSLAP	ARXG 07/14/18 KSLAP		ALXG 07/14/18 KSLAP	ADEG 30/36/45/54 KRTB, ADEG 36/45/54 KRTA			ADEG 36/45/54 KRTB, ADEG 36/45/54 KRTA		
		ARYG 60LHTA	ARYG 72/90LHTA				ARYG 07/09/14/18 KSLAP		ARYG 07/09/14/18 KSLAP	AUYG 07/09/14/18 KSLAP		AOYG 36/45/54/60 LATT	AOYG 45/54/60/72 LATT		AOYG 36/45/54 LATT	AOYG 36/45/54 LATT
● PCB Terminal	● PCB Terminal lub ○ UTY-XCSX+ UTZ-GXEA		● UTD-ECSA	● PCB Terminal lub ○ UTY-XCSX	● PCB Terminal lub ○ UTY-XCSX UTZ-GXEA	● UTY-XWZXZ5	● PCB Terminal	● UTY-XWZXZ5	● UTY-XWZXZ5	● PCB Terminal	● UTD-ECSA	● PCB Terminal				
● PCB Terminal	● UTD-ECSA		● PCB Terminal	● UTY-XWZXZ5	● PCB Terminal	● UTY-XWZXZ5	● UTY-XWZXZ5	● UTY-XWZXZ5	● PCB Terminal	● UTD-ECSA	● PCB Terminal					
○ UTY-XCSX+ UTZ-GXEA	● UTY-XCSX+ UTZ-GXEA	● UTD-ECSA	● UTY-XCSX	● UTY-XWZXZ5	● UTY-XCSX+ UTZ-GXEA	● UTY-XWZXZ5										
											● UTY-XWZXZ3	● UTY-XWZXZ2	● UTY-XWZXZ3		○ UTY-XWZXZ2	
											● UTY-XWZXZ3	● UTY-XWZXZ2	● UTY-XWZXZ3		○ UTY-XWZXZ2	
● UTY-XWZXZG	● UTY-XWZXZG lub ○ UTY-XCSX+ UTZ-GXEA	○ UTD-ECSA	● UTY-XWZXZG lub UTY-XCSX	● UTY-XWZXZ5	● UTY-XWZXZG lub ○ UTY-XCSX+ UTZ-GXEA	● UTY-XWZXZ5	● UTY-XWZXZG	● UTD-ECSA	● UTY-XWZXZG							
	● UTY-XWZXZG lub ○ UTY-XCSX+ UTZ-GXEA			● UTY-XWZXZ5	● UTY-XWZXZG lub ○ UTY-XCSX+ UTZ-GXEA	● UTY-XWZXZ5				● UTY-XWZXZ3	● UTY-XWZXZ2	● UTY-XWZXZ3		○ UTY-XWZXZ2		
										● UTY-XWZXZ3	● UTY-XWZXZ2	● UTY-XWZXZ3		○ UTY-XWZXZ2		
● UTY-XWZXZG	● UTY-XWZXZG lub ○ UTY-XCSX+ UTZ-GXEA	● UTD-ECSA	● UTY-XWZXZG lub UTY-XCSX	● UTY-XWZXZ5	● UTY-XWZXZG lub ○ UTY-XCSX+ UTZ-GXEA	● UTY-XWZXZ5	● UTY-XWZXZG	● UTD-ECSA	● UTY-XWZXZG							
● UTY-XWZXZG	● UTY-XWZXZG lub ○ UTY-XCSX+ UTZ-GXEA	● UTD-ECSA	● UTY-XWZXZG lub UTY-XCSX		● UTY-XWZXZG lub ○ UTY-XCSX+ UTZ-GXEA		● UTY-XWZXZG									

●: styk bezpotencjałowy ○: styk potencjałowy

## Komunikacja

### Zestaw przyłączeniowy

#### Dla jednostki wewnętrznej



UTY-XWZX



UTY-XWZXZ5



UTY-XWZXZG

#### Dla jednostki zewnętrznej



UTY-XWZXZ2



UTY-XWZXZ3

### Zestaw do podłączenia wejść/wyjść

#### Dla jednostki wewnętrznej

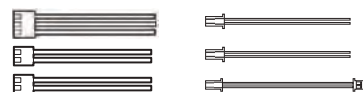

UTD-ECSA

# Lista funkcji dla systemów VRF

## Funkcje zewnętrznych wejść/wyjść. Zestaw przyłączeniowy

Typ	Czynnik chłodniczy	Jednostka wewnętrzna											
		Nawiew 1-stronny	Nawiew 3D	Kasetonowy		Slim		Duże jedn.		Kanałowy		Przygotowowy	
				Zwarty / standardowy	Nawiew obwodowy		Niski spręż		Średni spręż	Wysoki spręż	-	Zewnętrzny zawór EEV	
					Mini (z pomp. skroplin)	Slim (z pomp. skroplin)	Normal	Normal					
				AUXB 004/005/007/ 009/012/014/ 018HLAH									
		AUXV 004/007/009/ 012/014/018/ 024GLEH	AUXS 018/024 GLEH	AUXB 004/007/009/ 012/014/018/ 024GLEH	AUXM 018/024/030 GLEH	AUXK 018/024/030/ 034/036/045/ 054GLEH	ARXX 004/007/009/ 012/014/018/ 024GLGH	ARXD 007/009/012/ 014/018/024 GLEH ARXD 04GALH	ARXA 024/030/ 036/045 GLEH	ARXC 036/045/060 072/090/096 GTEH	AGYA 004/007/ 009/012/014 GCEH	AGYE 004/007/ 009/012/014 GCEH	
Wejścia	Praca/stop	<ul style="list-style-type: none"> <li>● UTY-XWZXZD</li> <li>○ UTY-XWZXZB</li> </ul>											
	Wszystkie WŁ. / Wszystkie WYŁ.												
	Grupowe stop												
	Wymuszone zatrzymanie	<ul style="list-style-type: none"> <li>● UTY-XWZXZD</li> <li>○ UTY-XWZXZB</li> </ul>											
	Zatrzymanie awaryjne	<ul style="list-style-type: none"> <li>● UTY-XWZXZD</li> <li>○ UTY-XWZXZB</li> </ul>											
	Wymuszone WYŁ. termostatu	<ul style="list-style-type: none"> <li>● UTY-XWZXZE</li> <li>○ UTY-XWZXZ7</li> </ul>											
	Tryb cichej pracy												
	Priorytet chłodzenia / grzania												
	Ograniczenie poboru mocy jednostki zewnętrznej												
	Informacja o zużyciu energii z licznika												
Wyjścia	Stan pracy	● UTY-XWZXZC											
	Stan błędu	● UTY-XWZXZC											
	Stan pracy wentylatora jednostki wewnętrznej	● UTY-XWZXZC											
	Wyjście pomocniczej nagrzewnicy	● UTY-XWZXZC											
	Grzałka tacy skroplin												
Inne	Moduł rozszerzeń			●UTZ-JXXA+ UTY-XWZXZL (HLAH)				●UTZ-JXXA+ UTY-XWZXZL (HLAH)					

\*2: Sterownik z panelem dotykowym posiada wejścia/wyjścia zarówno bezpotencjałowe, jak i wymagające przyłożenia napięcia. W przypadku tego sterownika zestawu wytyczek nie są wymagane, ponieważ posiada on listwę zaciskową

### Dla systemów VRF

**Moduł rozszerzeń**



UTY-JXXA

**Przewód przyłączeniowy**







UTY-XWZXZL

### Komunikacja

Zestaw przyłączeniowy

**Dla jednostki wewnętrznej**

UTY-XWZXZ7		UTY-XWZXZD	
UTY-XWZXZB		UTY-XWZXZE	
UTY-XWZXZC			



Jednostka wewnętrzna						Jednostka wewnętrzna						Sterownik	Sterownik
Uniwersalny		Ścienne				J-VS	J-IVL	J-IV	J-IVS	V-IV	VR-IV	Sterownik centralny	Rozdzielacz
		-	Zewnętrzny zawór EEV	-	-								
		ASYA 004/005/007/ 009/012/014 HCAH	ASVE 004/005/007/ 009/012/014 HCAH			AJY 040/045/054 KCTAH							
ABYA 012/014/018/ 024GTEH	ABYA 030/036/045/ 054GTEH	ASYA 004/007/009 012/014 GCGH	ASVE 004/007/009 012/014 GCEH	ASYA 18/24GBCH	ASYA 030/034GTEH		AJY 072/090/108/ 126/144/162 LELDH	AJY 040/045/054 LELDH, AJY 040/045/054 LELDH	AJY 040/045/054 LELDH	AJY 072/090/108/ 126/144/162 LELDH	AJY 072/090/108/ 126/144 GALDH	UTY-DCGVZ3	UTP-RX01AH UTP-RX01BH UTP-RX01CH UTP-RX04BH UTP-RX08AH UTP-RX12AH
		<input checked="" type="radio"/> UTY-XWZXZD <input type="radio"/> UTY-XWZXZB											
												<input checked="" type="radio"/> UTY-XWZXZ7 <input type="radio"/> UTY-XWZXZ8	
						<input checked="" type="radio"/> UTY-XWZXZ6							
		<input checked="" type="radio"/> UTY-XWZXZD <input type="radio"/> UTY-XWZXZB											
		<input checked="" type="radio"/> UTY-XWZXZD <input type="radio"/> UTY-XWZXZB				<input checked="" type="radio"/> UTY-XWZXZ6						<input checked="" type="radio"/> UTY-XWZXZ7 <input type="radio"/> UTY-XWZXZ8	
		<input checked="" type="radio"/> UTY-XWZXZE <input type="radio"/> UTY-XWZXZ7											
						<input checked="" type="radio"/> UTY-XWZXZ6							
						<input type="radio"/> UTY-XWZXZ6						<input checked="" type="radio"/> UTY-XWZXZ6 <input type="radio"/> UTY-XWZXZB	
						<input checked="" type="radio"/> UTY-XWZXZ6							
						<input checked="" type="radio"/> UTY-XWZXZF							
		<input checked="" type="radio"/> UTY-XWZXZC				<input type="radio"/> UTY-XWZXZ6						<input type="radio"/> UTY-XWZXZA	
		<input checked="" type="radio"/> UTY-XWZXZC				<input type="radio"/> UTY-XWZXZ6						<input type="radio"/> UTY-XWZXZA	
		<input checked="" type="radio"/> UTY-XWZXZC											
						<input checked="" type="radio"/> UTY-XWZXZ9						<input checked="" type="radio"/> UTY-XWZXZ9	
		<input checked="" type="radio"/> UTZ-JXXA+ <input type="radio"/> UTY-XWZXZL (HCAH)											

●: styk bezpotencjałowy ○: styk potencjałowy

#### Dla jednostki zewnętrznej

UTY-XWZXZ6

UTY-XWZXZ9

UTY-XWZXZF

#### Dla rozdzielacza

UTY-XWZXZ6

UTY-XWZXZB

#### Dla sterownika centralnego

UTY-XWZXZ7

UTY-XWZXZ8

UTY-XWZXZA

#### Dla sterownika centralnego z panelem dotykowym

UTY-XWZXZA

# Pozostałe akcesoria



## Dla systemów SPLIT / MULTI SPLIT / MULTI SYMULTANICZNY

### Trójnik

UTP-SX236A / UTP-SX254A  
trójfazowe Multi Split  
Symultaniczne

UTP-SX272A  
Multi Symultaniczne podwójne/  
potrójne/ bliźniaczo podwójne



UTP-SX354A  
trójfazowe Multi Split  
Symultaniczne

UTP-SX372A  
Multi Symultaniczne podwójne/  
potrójne/ bliźniaczo podwójne



## Dla systemów VRF

### Trójnik

UTP-AX054A

Gaz



Ciecz



UTP-AX090A

Gaz



Ciecz



UTP-AX180A

Gaz



Ciecz



UTP-AX567A

Gaz



Ciecz



UTP-BX090A

Gaz  
ssanie



Gaz  
tłoczenie



Ciecz



UTP-BX180A

Gaz  
ssanie



Gaz  
tłoczenie



Ciecz



UTP-BX567A

Gaz  
ssanie



Gaz  
tłoczenie



Ciecz



UTP-LX180A  
Dla modułu DX-Kit



### Rozgałęźnik

UTR-H0906L / UTR-H1806L

Gaz



Ciecz



UTR-H0908L / UTR-H1808L

Gaz



Ciecz



UTR-J0906A / UTR-J1806A

Gaz  
ssanie



Gaz  
tłoczenie



Ciecz



UTP-J0908A / UTP-J1808A

Gaz  
ssanie



Gaz  
tłoczenie



Ciecz



### Rozgałęźnik jednostki zewnętrznej

UTP-CX567A

Gaz



Ciecz



### Rozgałęźnik rozdzielacza

UTP-DX567A

Gaz ssanie



Gaz tłoczenie



Ciecz



UTP-EX060A

Gaz

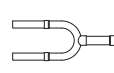

Ciecz

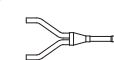

UTP-EX096A

Gaz

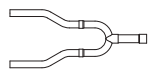

Ciecz

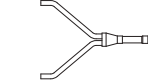



## Dla systemów VRF

Zawór rozprężny	Zestaw zaworu odcinającego		
Kod modelu $\leq 09$ : UTR-EV09XB Kod modelu $\geq 12$ : UTR-EV14XB Dla modeli zwartych ściennych	<b>Nowość</b> Kod modelu $\leq 09$ : UTR-EV09XC Kod modelu $\geq 12$ : UTR-EV14XC Dla typu ściennego R32 VRF	<b>Nowość</b> UTP-GX027A Dla jednostki wewnętrznej R32 VRF	<b>Nowość</b> UTP-GX060A Dla jednostki zewnętrznej R32 VRF

Rozdzielacz			
UTP-RX01AH / UTP-RX01BH / UTP-RX01CH Typ pojedynczy	UTP-RX04BH Typ Multi	UTP-RX08AH Typ Multi	UTP-RX12AH Typ Multi

## Dane techniczne

### Trójnik

Model	UTP-AX054A	UTP-AX090A	UTP-AX180A	UTP-AX567A
Łączna wydajność chłodnicza jedn. wewn. (kW)	maks. 19,6	maks. 28,0	28,1 do 56	56,1 i więcej
Model	UTP-BX090A	UTP-BX180A	UTP-BX567A	
Łączna wydajność chłodnicza jedn. wewn. (kW)	maks. 28	28,1 do 56	56,1 i więcej	

### Rozgałęźnik

Model	3-6 odgałęzień	UTR-H0906L	UTR-H1806L
	3-8 odgałęzień	UTR-H0908L	UTR-H1808L
Łączna wydajność chłodnicza jedn. wewn. (kW)		maks. 28	28,1 do 56
Model	3-6 odgałęzień	UTP-J0906A	UTP-J1806A
	3-8 odgałęzień	UTP-J0908A	UTP-J1808A
Łączna wydajność chłodnicza jedn. wewn. (kW)		maks. 28	28,1 do 56

### Rozgałęźnik jednostki zewnętrznej

Model	UTP-CX567A (for V-IV)	UTP-DX567A (for VR-IV)
Ilość jednostek zewnętrznych	2 jednostki	1
	3 jednostki	2

### Zestaw zaworu rozprężnego

Model	UTR-EV09XB		UTR-EV14XB		UTR-EV09XC	UTR-EV14XC
Kompatybilne modele	ASYE004GCEH ASYE007GCEH ASYE009GCEH	AGYE004GCEH AGYE007GCEH AGYE009GCEH	ASYE012GCEH ASYE014GCEH	AGYE012GCEH AGYE014GCEH	ASYE004HCAH ASYE005HCAH ASYE007HCAH ASYE009HCAH	ASYE012HCAH ASYE014HCAH

### Rozdzielacz

Typ	Pojedynczy						Multi-split	
Model	UTP-RX01AH	UTP-RX01BH	UTP-RX01CH	UTP-RX04BH	UTP-RX08AH	UTP-RX12AH		
Zasilanie	V/∅/Hz							
Pobór mocy	W							
Ilość odgałęzień	1	1	1	4	8	12		
Maks. wydajność podłączonych jednostek wewnętrznych (Q)	kW							
Maks. wydajność podłączonych jedn. wewn. na odgałęzienie (Q)	kW							
Maksymalna ilość jednostek wewnętrznych podłączona do odgałęzienia	3	8	8	8	7	7		
Wymiary (W×S×G)	mm							
	198×298×268			260×658×428		298×660×618		298×990×618

\*1: W przypadku dwóch rozdzielaczy połączonych szeregowo (razem 8 odgałęzień), maksymalna wydajność przyłączeniowa jednostek wewnętrznych wynosi 56 kW.

### Zestaw zaworu odcinającego

Model	UTP-GX027A	UTP-GX060A
Zasilanie	V/∅/Hz	
Pobór mocy	W	
Ilość odgałęzień	1	1
Maks. ilość podłączanych modułów rozszerzeń	4	4
Maks. wydajność podłączonych jednostek wewnętrznych (Q)	kW	
Maks. wydajność podłączonych jedn. wewn. na odgałęzienie (Q)	kW	
Wymiary (W×S×G)	mm	
	250×540×267	250×540×267

## DOMOWA

# POMPA CIEPŁA

- 346 Przegląd pomp ciepła powietrze-woda
- 348 Typszereg systemów pomp ciepła typu Monoblok
- 350 Typszereg systemów pomp ciepła typu Split
- 352 Zalety
- 354 Ogrzewanie pomieszczeń i ciepła woda użytkowa
- 356 Rozwiązania
- 358 Monoblok
  - Seria Comfort
- 362 Technologia wysokiej efektywności
- 364 Typ Split
  - Seria Comfort
  - Seria Super High Power
  - Seria High Power
- 370 Typ Split z zasobnikiem C.W.U.
  - Seria Comfort
  - Seria Super High Power
  - Seria High Power
- 376 Komfortowe sterowanie pomp ciepła typu Split
- 378 Instalacja
- 379 Prosty montaż i serwis
- 380 Komfortowe sterowanie pomp ciepła typu Monoblok
- 382 Konfiguracja systemu
- 384 Studia przypadków
- 386 Przegląd opcji sterowania
- 388 Akcesoria opcjonalne pomp ciepła







Domowa  
**POMPA CIEPŁA**



FUJITSU GENERAL LIMITED

POMPY CIEPŁA



# Nasz cel

## Dekarbonizacja

Komisja Europejska jest zaangażowana w proces dekarbonizacji i wyznaczyła krajowy cel "zerowej emisji netto" do 2050 roku.

Musimy ograniczyć emisję dwutlenku węgla stosując zielone technologie i zwiększyć jego absorpcję poprzez działania mające na celu ochronę przyrody.

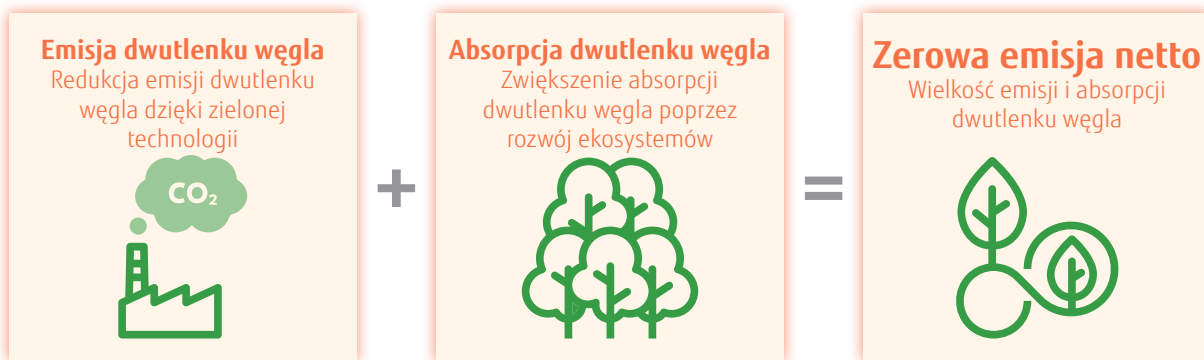

System ATW firmy Fujitsu General zapewni najlepsze i przyjazne dla środowiska i ludzi rozwiązania, oferując produkty stworzone z myślą o dekarbonizacji.

# Dobór pompy ciepła

## Optymalizacja pracy obiegu chłodniczego

Modele Super High Power i High Power osiągają wysoką wydajność i efektywność dzięki zastosowaniu podwójnych czujników i technologii sterowania dedykowanej dla podgrzewania ciepłej wody.

Typ Split

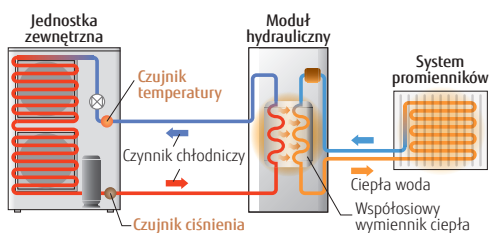

Typ Split z zasobnikiem C.W.U.

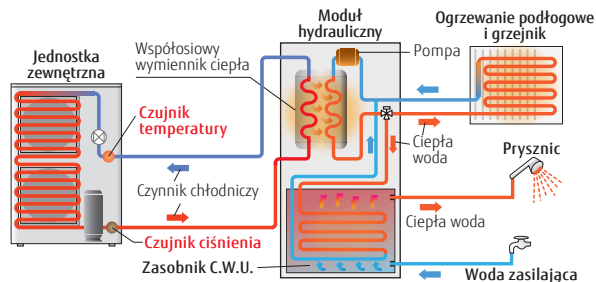

## Jak działa pompa ciepła?

System wykorzystuje energię cieplną z otaczającego powietrza. Pompa ciepła pozwala uzyskać od 3 do 5 kWh energii cieplnej przy użyciu 1 kWh energii elektrycznej.

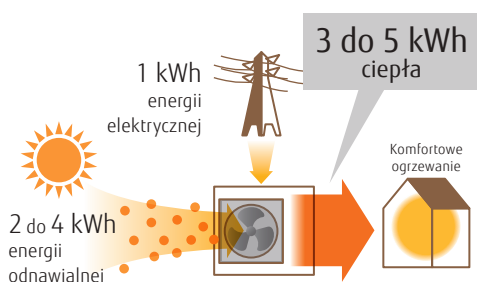

## Znaczne ograniczone zużycie energii pierwotnej!





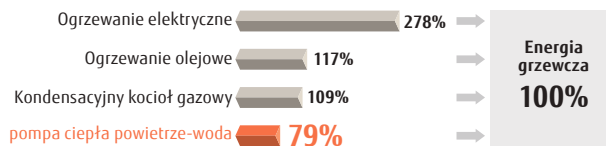





Stosunek energii pierwotnej do zapotrzebowania na 100% energii grzewczej:

### Zużycie energii pierwotnej\*



\*Straty energii różnią się w zależności od elektrowni. Przykładowa wydajność elektrowni: 36%.

# Typoszereg systemów pomp ciepła typu Monoblok

Typ	Monoblok z modułem sterującym Seria Comfort	Monoblok z modelem ściennym Seria Comfort	Monoblok z modelem z zasobnikiem C.W.U. Seria Comfort	
Jednostka wewnętrzna	 <b>NOWOŚĆ</b>	 <b>NOWOŚĆ</b>	 <b>NOWOŚĆ</b>	
Jednostka zewnętrzna	 	 	 	
Zakres wydajności	5 kW      8/10 kW	5 kW      8/10 kW	5 kW      8/10 kW	
Cechy systemu	<p>Jednostka wewnętrzna</p> <p>Moduł sterujący składa się ze sterownika obiegu wodnego i interfejsu użytkownika. Moduł nie jest podłączony do instalacji hydraulicznej.</p> <p>Jednostka zewnętrzna</p> <ul style="list-style-type: none"> <li>Zasilanie ciepłą wodą 60°C nawet przy temperaturze zewnętrznej -5°C</li> <li>Zasilanie ciepłą wodą 55°C nawet przy temperaturze zewnętrznej -10°C</li> <li>Możliwość zastosowania różnych systemów grzewczych, jak ogrzewanie podłogowe, grzejniki itp*</li> <li>Ogrzewanie i C.W.U. w jednej instalacji*</li> <li>Do dwóch niezależnych układów sterowania*</li> <li>Zakres temperatur pracy w trybie grzania: -20 do 35°C</li> </ul>	<p>Jednostka wewnętrzna</p> <p>Naścienna jednostka wewnętrzna wyposażona w naczynie wzbiorcze, zbiornik buforowy, grzałkę wspomagającą i pompę wody. Takie rozwiązanie ułatwia montaż.</p> <p>Jednostka zewnętrzna</p> <ul style="list-style-type: none"> <li>Zasilanie ciepłą wodą 60°C nawet przy temperaturze zewnętrznej -5°C</li> <li>Zasilanie ciepłą wodą 55°C nawet przy temperaturze zewnętrznej -10°C</li> <li>Możliwość zastosowania różnych systemów grzewczych, jak ogrzewanie podłogowe, grzejniki itp*</li> <li>Ogrzewanie i C.W.U. w jednej instalacji*</li> <li>Do dwóch niezależnych układów sterowania*</li> <li>Zakres temperatur pracy w trybie grzania: -20 do 35°C</li> </ul>	<p>Jednostka wewnętrzna</p> <p>Jednostka wewnętrzna ze zintegrowanym zasobnikiem C.W.U. wyposażona w zbiornik ciepłej wody o pojemności 190 l. Intuicyjna konfiguracja ogrzewania i przygotowania ciepłej wody użytkowej.</p> <p>Jednostka zewnętrzna</p> <ul style="list-style-type: none"> <li>Zasilanie ciepłą wodą 60°C nawet przy temperaturze zewnętrznej -5°C</li> <li>Zasilanie ciepłą wodą 55°C nawet przy temperaturze zewnętrznej -10°C</li> <li>Możliwość zastosowania różnych systemów grzewczych, jak ogrzewanie podłogowe, grzejniki itp*</li> <li>Ogrzewanie i C.W.U. w jednej instalacji*</li> <li>Do dwóch niezależnych układów sterowania*</li> <li>Zakres temperatur pracy w trybie grzania: -20 do 35°C</li> </ul>	
Power source	jednofazowe, ~230V, 50Hz	jednofazowe, ~230V, 50Hz	jednofazowe, ~230V, 50Hz	
Wydajność	5 kW	UTW-SCBEC WPEG050KRF	WSEP100KR3 WPEG050KRF	WGEP100KR3-19 WPEG050KRF
	6 kW			
	8 kW	UTW-SCBEC WPEG080KRF	WSEP100KR3 WPEG080KRF	WGEP100KR3-19 WPEG080KRF
	10 kW	UTW-SCBEC WPEG100KRF	WSEP100KR3 WPEG100KRF	WGEP100KR3-19 WPEG100KRF
	11 kW			
	14 kW			
	15 kW			
	16 kW			
17 kW				
Certyfikaty	 CEN KEYMARK	●	●	●
	 EHPA			

\* Wymagane akcesoria opcjonalne.

NOWOŚĆ

Jednostka zewnętrzna  
Zasilanie jednofazowe  
8/10 kW

FUJITSU  
AIRSTAGE

## Nowość Stylowa konstrukcja

Jednostka zewnętrzna typu monoblok zyskała nowy wygląd w kolorach czarnym i ciemnoszarym.







Wtapia się w krajobraz, harmonizując z różnymi miejscami montażu..

# Typoszereg systemów pomp ciepła typu Split

Typ	Typ Split						
	Seria Comfort			Seria Super High Power		Seria High Power	
Moduł hydrauliczny							
Jednostka zewnętrzna							
Zakres wydajności	5/6 kW	8 kW	10 kW	16 kW	15/17 kW	11/14 kW	11/14/16 kW
Cechy systemu	<ul style="list-style-type: none"> <li>Zasilanie ciepłą wodą 55°C nawet przy temperaturze zewnętrznej -10°C</li> <li>Ogrzewanie i C.W.U. w jednej instalacji*</li> <li>Dostępna rezerwowa grzałka elektryczna</li> <li>Do dwóch niezależnych układów sterowania*</li> <li>Możliwość pracy w trybie chłodzenia*</li> <li>Zakres temperatur pracy w trybie grzania: -20 do 35°C</li> <li>Możliwość zastosowania z różnymi systemami grzewczymi, z uwzględnieniem ogrzewania podłogowego i grzejników. *</li> </ul>			<ul style="list-style-type: none"> <li>Zasilanie ciepłą wodą 60°C nawet przy temperaturze zewnętrznej -20°C</li> <li>Zasilanie ciepłą wodą 55°C nawet przy temperaturze zewnętrznej -22°C</li> <li>Możliwość zastosowania różnych systemów grzewczych, jak ogrzewanie podłogowe, grzejniki itp.*</li> <li>Ogrzewanie i C.W.U. w jednej instalacji*</li> <li>Dostępna rezerwowa grzałka elektryczna</li> <li>Do dwóch niezależnych układów sterowania*</li> <li>Możliwość pracy w trybie chłodzenia*</li> <li>Zakres temperatur pracy w trybie grzania: -25 do 35°C</li> </ul>		<ul style="list-style-type: none"> <li>Zasilanie ciepłą wodą 60°C nawet przy temperaturze zewnętrznej -20°C</li> <li>Możliwość zastosowania różnych systemów grzewczych, jak ogrzewanie podłogowe, grzejniki itp.*</li> <li>Ogrzewanie i C.W.U. w jednej instalacji*</li> <li>Dostępna rezerwowa grzałka elektryczna</li> <li>Do dwóch niezależnych układów sterowania*</li> <li>Kaskadowe połączenie maks. trzech systemów*</li> <li>Możliwość pracy w trybie chłodzenia*</li> <li>Zakres temperatur pracy w trybie grzania: -25 do 35°C</li> </ul>	
Zasilanie	jednofazowe, ~230V, 50Hz			jednofazowe, ~230V, 50Hz	trójfazowe, ~400V, 50Hz	jednofazowe, ~230V, 50Hz	trójfazowe, ~400V, 50Hz
Wydajność	5 kW	WSYA050ML3 WOYA060KLT					
	6 kW	WSYA080ML3 WOYA060KLT					
	8 kW	WSYA080ML3 WOYA080KLT					
	10 kW	WSYA100ML3 WOYA100KLT					
	11 kW					WSYG140DG6 WOYG112LHT	WSYK160DG9 WOYK112LCTA
	14 kW					WSYG140DG6 WOYG140LCTA	WSYK160DG9 WOYK140LCTA
	15 kW						WSYK170DJ9 WOYK150LJL
	16 kW				WSYG160DJ6 WOYG160LJL		WSYK160DG9 WOYK160LCTA
	17 kW					WSYK170DJ9 WOYK170LJL	
Certyfikaty		●			●	●	●
							●



Typ Split z zasobnikiem C.W.U.

Comfort Series			Seria Super High Power		Seria High Power	
 						
 						
5/6 kW	8 kW	10 kW	16 kW	15/17 kW	11/14 kW	11/14/16 kW
<ul style="list-style-type: none"> <li>Zasilanie ciepłą wodą 55°C nawet przy temperaturze zewnętrznej -10°C</li> <li>Ogrzewanie i C.W.U. w jednej instalacji.</li> <li>Dostępna rezerwowa grzałka elektryczna.</li> <li>Do dwóch niezależnych układów sterowania.*</li> <li>Możliwość pracy w trybie chłodzenia.*</li> <li>Zakres temperatur pracy w trybie grzania: -20 do 35°C.</li> </ul>			<ul style="list-style-type: none"> <li>Zasilanie ciepłą wodą 60°C nawet przy temperaturze zewnętrznej -20°C</li> <li>Zasilanie ciepłą wodą 55°C nawet przy temperaturze zewnętrznej -22°C</li> <li>Możliwość zastosowania różnych systemów grzewczych, jak ogrzewanie podłogowe, grzejniki itp.*</li> <li>Ogrzewanie i C.W.U. w jednym module hydraulicznym – oszczędność miejsca</li> <li>Dostępna rezerwowa grzałka elektryczna.</li> <li>Do dwóch niezależnych układów sterowania.*</li> <li>Możliwość pracy w trybie chłodzenia.*</li> <li>Zakres temp. pracy w trybie grzania: -25 do 35°C.</li> </ul>		<ul style="list-style-type: none"> <li>Zasilanie ciepłą wodą 60°C nawet przy temperaturze zewnętrznej -20°C</li> <li>Możliwość zastosowania różnych systemów grzewczych, jak ogrzewanie podłogowe, grzejniki itp.*</li> <li>Ogrzewanie i C.W.U. w jednym module hydraulicznym – oszczędność miejsca.</li> <li>Dostępna rezerwowa grzałka elektryczna.</li> <li>Do dwóch niezależnych układów sterowania.*</li> <li>Możliwość pracy w trybie chłodzenia.*</li> <li>Zakres temperatur pracy w trybie grzania: -25 do 35°C.</li> </ul>	
jednofazowe, ~230V, 50Hz			jednofazowe, ~230V, 50Hz	trójfazowe, ~400V, 50Hz	jednofazowe, ~230V, 50Hz	trójfazowe, ~400V, 50Hz
WGYA050ML3 WOYA060KLT						
WGYA080ML3 WOYA060KLT						
WGYA080ML3 WOYA080KLT						
WGYA100ML3 WOYA100KLT						
					WGYG140DG6 WOYG112LHT	WGYK160DG9 WOYK112LCTA
					WGYG140DG6 WOYG140LCTA	WGYK160DG9 WOYK140LCTA
				WGYK170DJ9 WOYK150LJL		
			WGYG160DJ6 WOYG160LJL			WGYK160DG9 WOYK160LCTA
				WGYK170DJ9 WOYK170LJL		
●			●	●	●	●
						●

\* Wymagane akcesoria opcjonalne.

# Zalety

## Mniejsza emisja CO<sub>2</sub>

Ten przyjazny dla środowiska system pozwala znacznie ograniczyć emisję CO<sub>2</sub> w porównaniu z tradycyjnym spalaniem gazu i paliw stałych.

### Średnia roczna emisja CO<sub>2</sub>

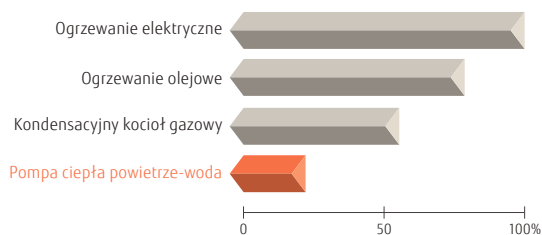

\*Obliczenia na podstawie danych podanych w programie europejskim  
Wydajność kotła olejowego: 89%. Wydajność kotła gazowego: 93%.

## Niskie koszty eksploatacji

Niskie koszty i ekonomiczna eksploatacja dzięki zastosowaniu wysokowydajnej technologii pomp ciepła.

### Średnie roczne koszty eksploatacji



\*Wartości mogą różnić się w zależności od warunków montażu, lokalizacji i pracy.

## Czystość i zdrowie

Brak procesu spalania, NOx i inne niebezpieczne substancje nie są generowane.



## Prosty montaż i serwis

Wszystkie podzespoły wbudowane są w kompaktową jednostkę zewnętrzną lub moduł hydrauliczny.



**Odpowiednia konstrukcja modułu hydraulicznego.** Przemysłowy projekt modułu hydraulicznego pozwala na proste podłączenie instalacji rurowej i serwis systemu.



# Standardy efektywności energetycznej

## Etykiety produktowe

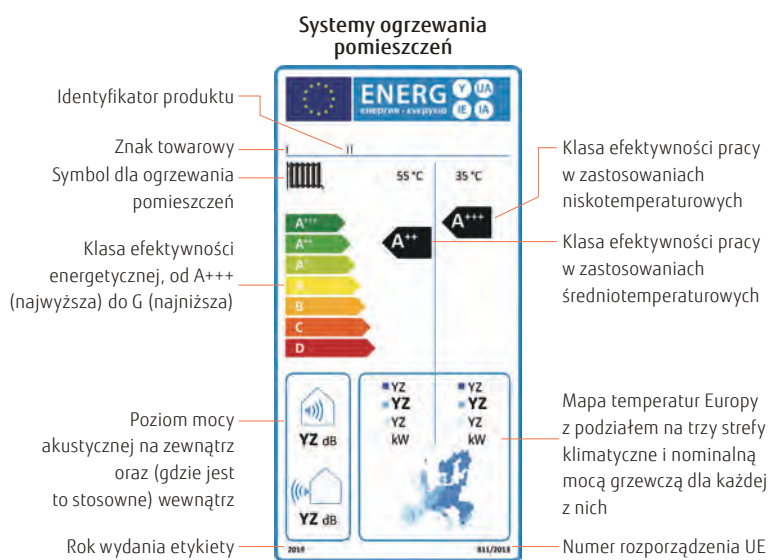

### Sezonowa efektywność energetyczna ogrzewania pomieszczeń

Z wyjątkiem niskotemp. pomp ciepła 55°C

A+++	$\eta_s \geq 150$
A++	$125 \leq \eta_s < 150$
A+	$98 \leq \eta_s < 125$
A	$90 \leq \eta_s < 98$
B	$82 \leq \eta_s < 90$
C	$75 \leq \eta_s < 82$
D	$36 \leq \eta_s < 75$
E	$34 \leq \eta_s < 36$
F	$30 \leq \eta_s < 34$
G	$\eta_s < 30$

Niskotemp. pompy ciepła 35°C

A+++	$\eta_s \geq 175$
A++	$150 \leq \eta_s < 175$
A+	$123 \leq \eta_s < 150$
A	$115 \leq \eta_s < 123$
B	$107 \leq \eta_s < 115$
C	$100 \leq \eta_s < 107$
D	$61 \leq \eta_s < 100$
E	$59 \leq \eta_s < 61$
F	$55 \leq \eta_s < 59$
G	$\eta_s < 55$

## Dyrektywa Ecodesign Lot 1 Rozporządzenie 813/2013

Dyrektywa Ecodesign definiuje ramy regulacyjne w celu poprawy ekologiczności produktów związanych z energią poprzez odpowiednie ich zaprojektowanie.

Od 26 września 2015 roku, dyrektywa Ecodesign zaczęła obowiązywać dla urządzeń do ogrzewania pomieszczeń (z uwzględnieniem pomp ciepła oraz kotłów na paliwa kopalne), wielofunkcyjnych urządzeń grzewczych (zarówno do ogrzewania pomieszczeń jak i przygotowania C.W.U.), podgrzewaczy wody i zasobników.

Wszystkie te produkty będą musiały spełniać wymagania odnośnie minimalnej efektywności energetycznej\*1 i maksymalnego poziomu mocy akustycznej. Poziomy te zostały odpowiednio zwiększone i zmniejszone 26 września 2018 roku.

\*1: Efektywność energetyczną określa sezonowej wydajność ogrzewania ( $\eta_s$ ). Wartość ta bazuje na wskaźniku sezonowej efektywności (SCOP).

## Dyrektywa w sprawie etykiet efektywności 811/2013

Etykieta energetyczna ma ułatwić klientowi bezpośrednie porównanie zużycia energii oraz szczególnych cech produktu. Na każdej etykiecie dostępny jest identyfikator produktu, klasa efektywności, poziomy mocy akustycznej i moc grzewcza. Dla urządzeń grzewczych obowiązuje skala od A+++ do D. Dostępne są dwa typy etykiet, jedna dla systemów ogrzewania pomieszczeń i druga dla wielofunkcyjnych urządzeń grzewczych.

## Certyfikat MCS



MCS\*2 to branżowy system zapewniania jakości, który potwierdza jakość i niezawodność certyfikowanych produktów i firm instalacyjnych. Posiadanie certyfikatu MCS jest dla klientów dowodem na to, że firma zawsze montuje/produkuje urządzenia na oczekiwanym przez branżę poziomie jakości. Wszystkie monobloki Fujitsu General spełniają wymogi MCS.

\*2: MCS: Microgeneration Certification Scheme

## Znak jakości EHPA



Domowa pompa ciepła WATERSTAGE\*2 uzyskała etykietę "Europejski Znak Jakości" dla Pomp Ciepła EHPA\*3 z wykorzystaniem testów zgodnych ze standardami EN14511 i EN17025. Znak Jakości\*3 to etykieta, która stanowi dla użytkownika końcowego ważną informację na temat standardu jakościowego i technicznego konkretnego modelu pompy ciepła.

\*2: Tylko model High Power zasilany trójfazowo

\*3: Sprawdź ważność etykiety na stronie:

[www.ehpa.org/quality/quality-label/](http://www.ehpa.org/quality/quality-label/)

## Znak SG Ready



Standard SG-Ready zdefiniowany przez BWP\*4, oznacza, że pompy ciepła, które go posiadają, mogą komunikować się z siecią energetyczną typu Smart Grid i otrzymywać informację o dostępnych zasobach energii odnawialnej (z wiatru, słońca, wody). Fujitsu General zapewnia zgodność z SGReady dla wszystkich nowych pomp ciepła.

\*4: BWP = Niemieckie stowarzyszenie pomp ciepła

## CEN KEYMARK dla pomp ciepła



Znak KEYMARK dla pomp ciepła to program pełnej certyfikacji jakości pomp ciepła na europejskim rynku. KEYMARK jest dobrowolnym, niezależnym certyfikatem europejskim (certyfikacja ISO typ 5) dla wszystkich pomp ciepła, kombinacji pomp i podgrzewaczy wody (objętych Rozporządzeniem Ecodesign 813/2013 i 814/2013). Pompy ciepła\*5 uzyskały znak\*5.

\*5: Tylko model Comfort na czynniki R32

\*6: Sprawdź ważność certyfikatu na stronie:

[www.heatpumpkeymark.com/about/](http://www.heatpumpkeymark.com/about/)



# Ogrzewanie pomieszczeń i ciepła woda użytkowa

Bogaty typoszereg urządzeń dostosowanych do określonych warunków klimatycznych, liczby domowników oraz potrzeb względem zastosowania pompy ciepła. Oferujemy różne produkty, wychodzące naprzeciw specyficznym oczekiwaniom klienta – od wysokowydajnych systemów, poprzez urządzenia przeznaczone stricte do ogrzewania, aż po serię kompaktowych pomp ciepła oferowanych w rozsądnej klasie cenowej.

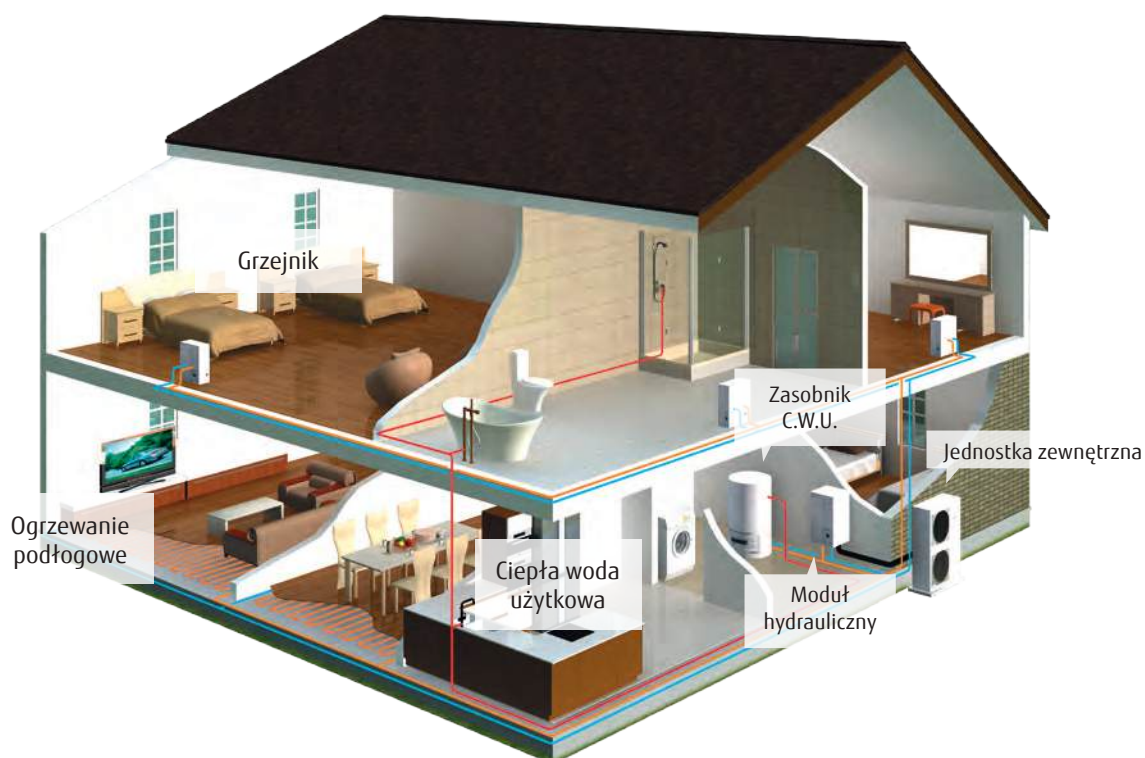

Seria Super High Power  
Seria High Power



## Wysoka temperatura zasilania

Wysoka temperatura zasilania 60°C utrzymywana przy temperaturze zewnętrznej -20°C bez zastosowania grzałki elektrycznej.

## Ogrzewanie pomieszczeń i przygotowanie C.W.U.

Swoboda montażu jednostki zewnętrznej i modułu hydraulicznego. Moduł hydrauliczny instalowany jest wewnątrz budynku, co pozwala uniknąć zamarzania wody w obiegu. Połączenie kaskadowe urządzeń umożliwia osiągnięcie wyższej wydajności grzewczej\*1.

\*1: Tylko dla modeli High Power

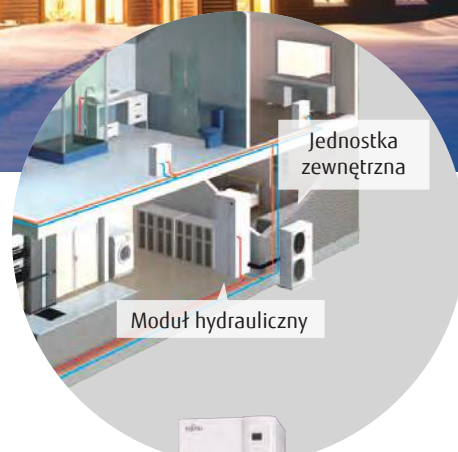

5/6 kW

8 kW

10 kW

Stylowe urządzenie ze zintegrowanym zasobnikiem



Moduł hydrauliczny

Zasobnik C.W.U.

## Zastosowanie czynnika chłodniczego R32

R32 to przyjazny dla środowiska czynnik chłodniczy o znacznie niższym potencjale tworzenia efektu cieplarnianego (GWP) niż konwencjonalne chłodziwa.

## Wbudowany zasobnik to oszczędność miejsca w Twoim domu

Prosta wymiana dostępnego kotła. Kaskadowe połączenie urządzeń pozwala uzyskać wyższą wydajność grzewczą.

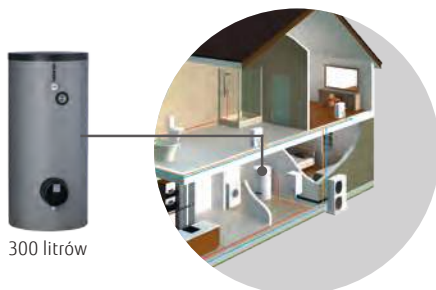

300 litrów

### + zasobnik C.W.U.

Zasobnik C.W.U. (opcja) zasila system ciepłą wodą użytkową.

### + kocioł

W połączeniu z dostępnym kotłem możliwe jest efektywne ogrzewanie nawet przy niskiej temperaturze zewnętrznej.

\*niezbędne akcesoria opcjonalne

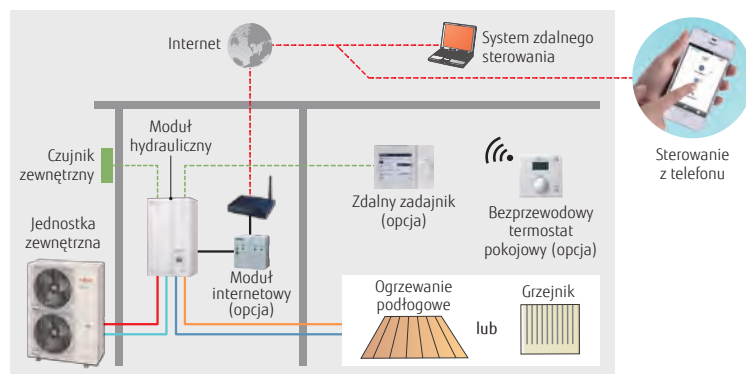

## Inteligentne sterowanie

Wymagania użytkownika realizowane są za pomocą różnych sterowników – indywidualnych i zdalnych.



# Rozwiązania

## Konfiguracja systemu dla typu Monoblok

Typ monoblokowy z ograniczoną instalacją rurową i łatwym montażem. Zapewnia szeroką gamę rozwiązań dostosowanych do środowiska użytkownika.

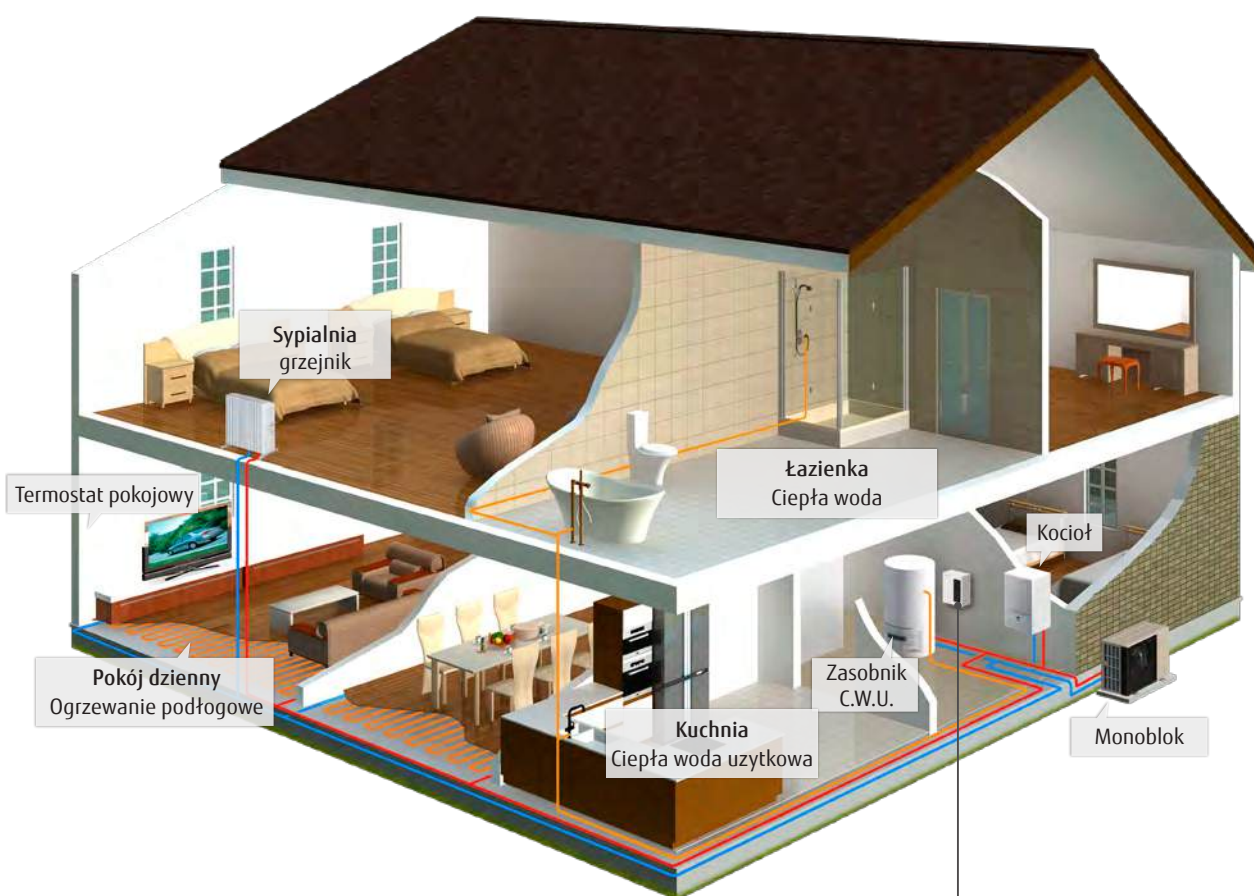

NOWOŚĆ



### Wysoka temperatura zasilania

Zaawansowana technologicznie sprężarka umożliwia uzyskanie wysokiej temperatury przepływającej wodzie nawet przy niskich temperaturach zewnętrznych. Zapewnia to odpowiednie ogrzewanie pomieszczeń w zimnych regionach.



### Moduł sterujący

Zintegrowany sterownik pompy ciepła umożliwia wygodne sterowanie ustawioną temperaturą.



## Przykładowy system

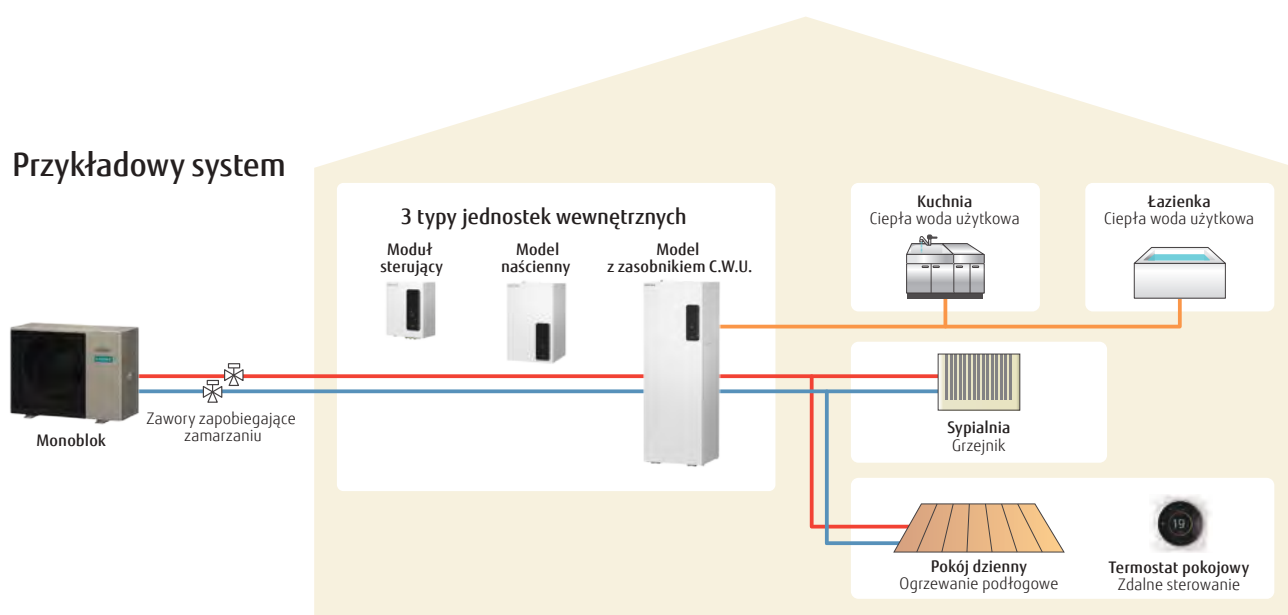

## Indywidualne zdalne sterowanie

Opcjonalny termostat umożliwia zdalne sterowanie systemem ATW z dala od modułu sterującego. Możliwa obsługa za pomocą aplikacji mobilnej.

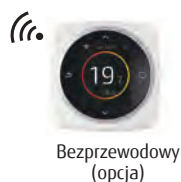
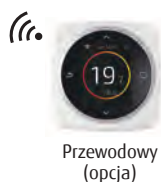

## Oszczędność kosztów

Oszczędność kosztów można uzyskać, korzystając z pomp ciepła do podgrzewania wody, podczas obowiązywania niskich taryf za energię elektryczną.



## Dodatkowe źródło ciepła

Możliwość współpracy pompy ciepła z kotłem (do nabycia we własnym zakresie) umożliwia osiągnięcie wyższej wydajności całego systemu oraz wyższych temperatur zasilania wody.

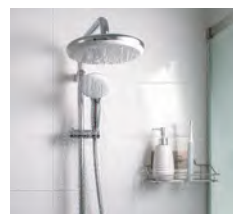

\*Tylko po połączeniu z modułem sterującym.

NOWOŚĆ

# Monoblok

Seria Comfort



## Wysoka temperatura zasilania

Temperatura zasilania może być utrzymywana na poziomie 60°C bez użycia grzałki wspomagającej, nawet gdy temperatura zewnętrzna spadnie do -5°C. System może dostarczać wodę o temperaturze 55°C bez zastosowania grzałki wspomagającej przy temperaturze zewnętrznej -10°C.



## Wysoka energooszczędność

Płytowy wymiennik ciepła o wysokiej sprawności wymiany ciepła wpływa na poprawę wydajności energetycznej produktu, co przekłada się na wysoką efektywność energetyczną. Wszystkie modele osiągnęły najwyższą klasę efektywności energetycznej A+++\*.

Klasa efektywności energetycznej



\*Zastosowana temperatura: temp. grzania. 35°C

### Sezonowa efektywność energetyczna ogrzewania pomieszczeń ( $\eta_s$ )

Warunki: temp. zewnętrzna 7°C; temperatura ogrzewania. 35°C



Model 5 kW

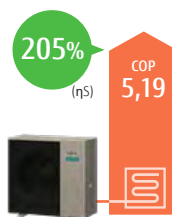

Model 8 kW



Model 10 kW

\*wartość po podłączeniu skrzynki sterowniczej

## Cicha praca

Większy wentylator oraz dźwiękochłonna konstrukcja komory sprężarki w jednostce zewnętrznej, pozwoliły ograniczyć maksymalny dźwięk pracy. Nowe monoblokowe jednostki zewnętrzne mogą pracować ciszej, generując jedynie 52dB(A)\* i jednocześnie zapewniając wysoką efektywność energetyczną.  
\*Model 050



Cicha praca

52 dB(A)

Model 050

## Konfiguracja szybkiego startu

Konfiguracja szybkiego startu z poziomu modułu sterującego umożliwia szybką i łatwą obsługę systemu pompy ciepła. Konfiguracja odbywa się w zaledwie kilku prostych krokach.

## Funkcja harmonogramu

Nowy moduł sterujący może oddzielnie zarządzać systemem ogrzewania i ciepłej wody użytkowej oraz posiada funkcję harmonogramu. Ponieważ temperaturę nastawy i czas pracy można ustawiać indywidualnie, system pompy ciepła może działać zależnie od stylu życia użytkowników w poszczególnych dniach tygodnia.

## Zdalne połączenie i sterowanie

Aplikacja „Cozytouch” umożliwia zarządzanie i sterowanie grzejnikami elektrycznymi, elektrycznymi podgrzewaczami wody, podgrzewaczami wody z pompą ciepła, pompami ciepła.

\* Cozytouch jest usługą dostarczaną przez Grupę Atlantic.



## Łatwość montażu instalacji rurowej

Nie ma potrzeby prowadzenia instalacji chłodniczej, ponieważ jednostka zewnętrzna zawiera w sobie wszystkie niezbędne elementy, łącznie z wymiennikiem ciepła. Wymagane jest wyłącznie podłączenie instalacji hydraulicznej, co upraszcza konstrukcję w porównaniu z systemami typu Split.

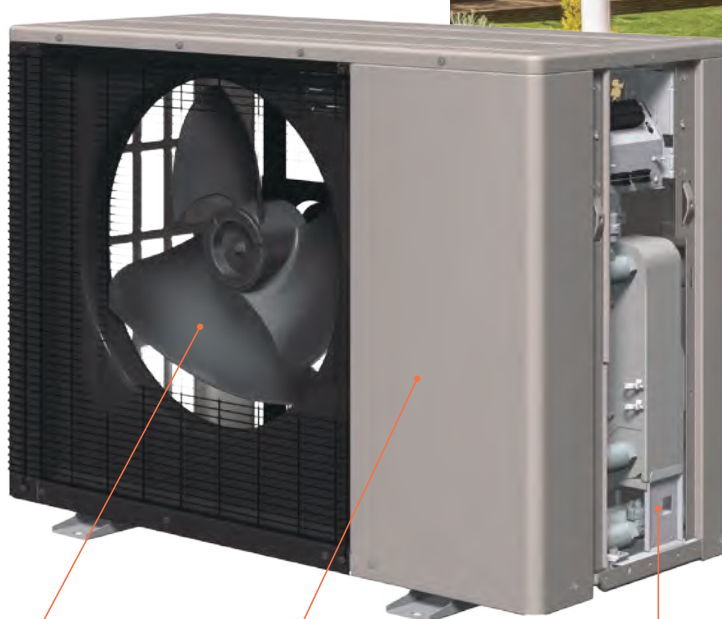

Duży wentylator



Sprężarka

## Cicha praca

Większy wentylator oraz dźwiękochłonna konstrukcja komory sprężarki w jednostce zewnętrznej, pozwoliły ograniczyć maksymalny dźwięk pracy. W modelach 080/100, wbudowana komora sprężarki jeszcze bardziej tłumi dźwięk. Praca w cichym otoczeniu, np. w nocy, nie stanowi problemu.

## Prosta konserwacja

Aby przeprowadzić serwis urządzenia, wystarczy zdemontować boczny panel. Uproszczone serwisowanie zapewnia dostęp z jednej strony. Kompaktowy i lekki panel jest prosty w demontażu.

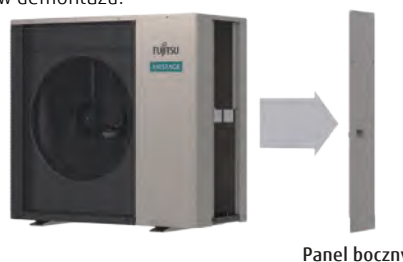

Panel boczny

## POMPY CIEPŁA

**Moduł sterowniczy:**  
**UTW-SCBEC**  
**Jednostka zewnętrzna:**  
**WPEG050KRF/WPEG080KRF**  
**WPEG100KRF**



### Dane techniczne

Nazwa modelu	moduł sterujący	UTW-SCBEC	UTW-SCBEC	UTW-SCBEC				
	Jednostka zewnętrzna	WPEG050KRF	WPEG080KRF	WPEG100KRF				
<b>Zakres wydajności</b>		5	8	10				
7°C/35°C ogrzewanie podłogowe*1	Wydajność grzania	5,00	8,00	10,00				
	Pobór mocy	0,97	1,54	2,05				
	COP	5,15	5,19	4,88				
7°C/55°C ogrzewanie grzejnikowe*1	Wydajność grzania	5,00	8,00	10,00				
	Pobór mocy	1,64	2,62	3,36				
	COP	3,04	3,05	2,98				
-7°C/55°C ogrzewanie grzejnikowe*1	Wydajność grzania	4,80	7,50	8,50				
	Pobór mocy	2,25	3,50	3,97				
	COP	2,13	2,14	2,14				
35°C/18°C tryb chłodzenia*1	Wydajność grzania	5,45	7,79	9,40				
	Pobór mocy	1,25	1,69	2,40				
	EER	4,35	4,62	3,91				
<b>Charakterystyka grzewcza*2</b>								
Temperatura obliczeniowa	°C	55	35	55	35	55	35	
Klasa efektywności energetycznej		A++	A+++	A++	A+++	A++	A+++	
Znamionowa moc grzewcza (P <sub>rated</sub> )	kW	6	6	9	9	10	10	
Sezonowy wskaźnik efektywności energetycznej (η <sub>s</sub> )	%	143	200	144	205	146	206	
Roczne zużycie energii	kWh	3 110	2 364	4 880	3 571	5 480	4 018	
Poziom mocy akustycznej*3	Jednostka zewnętrzna	dB(A)	52	52	56	56	57	57
<b>Specyfikacja modułu sterowniczego</b>								
Zasilanie		jednofazowe ~230V 50Hz						
Wymiary W×S×G	mm	483×370×222		483×370×222		483×370×222		
Masa (netto)	kg	10		10		10		
<b>Specyfikacja jednostki zewnętrznej</b>								
Zasilanie		jednofazowe ~230V 50Hz						
Pobór prądu	maks.	A	14,6	19,1	20,6			
Zakres temperatury zasilania	maks.	°C	60	60	60			
Wymiary W×S×G	mm	798×1 080×480		1 008×1 080×480		1 008×1 080×480		
Masa (netto)	kg	85		109		109		
Czynnik chłodniczy	Typ (GWP)	R32(675)		R32(675)		R32(675)		
	Fabryczna ilość	kg	0,88	1,47	1,47			
Instalacja hydrauliczna	Średnica	mm	Ø25,4	Ø25,4	Ø25,4			
	Zakres temperatur pracy	grzanie	°C	-20 do 35	-20 do 35	-20 do 35		

\*1: Wartości wydajności grzewczej/poboru mocy/ COP liczone zgodnie z normą EN 14511. Środowisko użytkowania, jak pracujące urządzenia grzewcze, temperatura w pomieszczeniu oraz nastawy na sterowniku, mogą powodować rozbieżności między rzeczywistymi wartościami a podanymi w tabeli specyfikacji.

\*2: Wszystkie informacje na temat ErP dostępne są do pobrania na stronie [www.fujitsu-general.com/global/support/downloads/search/](http://www.fujitsu-general.com/global/support/downloads/search/)

\*3: Wartości poziomu mocy akustycznej zmierzono zgodnie z normą EN12102 w warunkach określonych normą EN14825.

### Wymiary

(jednostki:mm)

**Moduł sterujący:**  
**UTW-SCBEC**

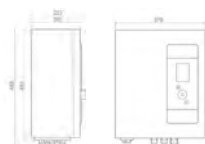

**Model naścienny:**  
**WSEP100KR3**

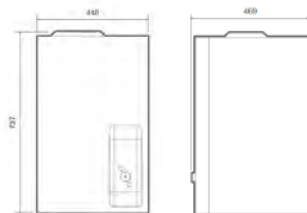

**Model z zasobnikiem C.W.U.:**  
**WGEP100KR3-19**

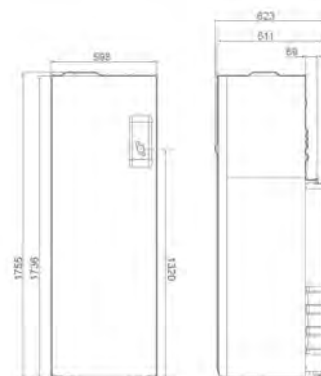



**Wall Hung:**  
**WSEP100KR3**  
**DHW Integrated:**  
**WGEP100KR3-19**  
**Jednostka zewnętrzna:**  
**WPEG050KRF/WPEG080KRF**  
**WPEG100KRF**



Model  
naścienny  
Jednofazowy

Model  
z zasobnikiem  
C.W.U.  
Jednofazowy

Jednostka  
zewnętrzna  
Jednofazowy  
5 kW

Jednostka  
zewnętrzna  
Jednofazowy  
8/10 kW

### Dane techniczne

Nazwa modelu	Jednostka wewnętrzna	Model naścienny			Model z z zasobnikiem C.W.U.		
		WSEP100KR3	WSEP100KR3	WSEP100KR3	WGP100KR3-19	WGEP100KR3-19	WGEP100KR3-19
Zakres wydajności		5	8	10	5	8	10
7°C/35°C ogrzewanie podłogowe*1	Wydajność grzania	5,00	8,00	10,00	5,00	8,00	10,00
	Pobór mocy	1,00	1,57	2,13	1,00	1,57	2,13
	COP	4,99	5,08	4,70	4,99	5,08	4,70
7°C/55°C ogrzewanie grzejnikowe*1	Wydajność grzania	5,00	8,00	10,00	5,00	8,00	10,00
	Pobór mocy	1,72	2,62	3,40	1,72	2,62	3,40
	COP	2,91	3,05	2,94	2,91	3,05	2,94
-7°C/55°C ogrzewanie grzejnikowe*1	Wydajność grzania	4,80	7,50	8,50	4,80	7,50	8,50
	Pobór mocy	2,51	3,62	4,11	2,51	3,62	4,11
	EER	1,91	2,07	2,07	1,91	2,07	2,07
35°C/18°C tryb chłodzenia*1	Wydajność grzania	5,35	7,69	9,30	5,35	7,69	9,30
	Pobór mocy	1,26	1,72	2,47	1,26	1,72	2,47
	EER	4,23	4,47	3,77	4,23	4,47	3,77

### Charakterystyka grzewcza\*2

Temperatura obliczeniowa	°C	55	35	55	35	55	35	55	35	55	35	35	55	35	
Klasa efektywności energetycznej		A++	A+++	A++	A+++	A++	A+++	A++	A+++	A++	A+++	A++	A+++	A++	A+++
Znamionowa moc grzewcza (P <sub>rated</sub> )	kW	5,5(6)	5,8(6)	8,7(9)	9,0(9)	9,9(10)	10,2(10)	5,5(6)	5,8(6)	8,7(9)	9,0(9)	9,9(10)	10,2(10)	10,2(10)	
Sezonowy wskaźnik efektywności energetycznej (η <sub>s</sub> )	%	133	189	139	195	141	195	133	189	139	195	141	195	195	
Roczne zużycie energii	kWh	3 355	2 503	5 078	3 764	5 685	4 269	3 355	2 503	5 078	3 764	5 685	4 269	4 269	
Poziomą moc akustyczną*3 jednostka zewnętrzna	dB(A)	52	52	56	56	57	57	52	52	56	56	57	57	57	

### Dane techniczne modelu naściennego / z zasobnikiem C.W.U.

Zasilanie	jednofazowe~230V50Hz			jednofazowe~230V50Hz			
Wymiary WxSxG	mm	737×448×469	737×448×469	737×448×469	1 755×598×623	1 755×598×623	1 755×598×623
Masa (netto)	kg	34,0	34,0	34,0	130,0	130,0	130,0
Przepływ wody obiegowej	min./maks.	L/min	8,5	14,5	14,5	8,5	14,5
Pojemność zbiornika C.W.U	L	-	-	-	190,0	190,0	190,0
Moc grzałki elektrycznej	grzanie	kW	3,0	3,0	3,0	3,0	3,0
Pojemność zbiornika buforowego	L	16	16	16	16	16	16
Pojemność naczynia wzbiorczego	L	12	12	12	12	12	12
Zakres temperatury obiegowej	maks.	°C	60	60	60	60	60
Srednica przyłącza instalacji wodnej	zasilanie/powrót	mm	Ø19,05/Ø19,05	Ø19,05/Ø19,05	Ø19,05/Ø19,05	Ø19,05/Ø19,05	Ø19,05/Ø19,05
Grzałka wspomagająca	Moc	kW	-	-	-	3	3
Deklarowany profil obciążenia			-	-	-	L	L
Efektywność ηC.W.U.	%	-	-	-	-	124	124
Czas podgrzewania			-	-	-	1q45min	1q35min
COP(EN16147)		-	-	-	-	3,10	3,10

### Specyfikacja jednostki zewnętrznej

Zasilanie	jednofazowe~230V50Hz			jednofazowe~230V50Hz			
Pobór prądu	maks.	A	14,6	19,1	20,6	14,6	19,1
Zakres temperatury zasilania	maks.	°C	60	60	60	60	60
Wymiary W×S×G	mm	798×1 080×480	1 008×1 080×480	1 008×1 080×480	798×1 080×480	1 008×1 080×480	1 008×1 080×480
Masa (netto)	kg	85	109	109	85	109	109
Czynnik chłodniczy	Typ (GWP)		R32(675)	R32(675)	R32(675)	R32(675)	R32(675)
	Fabryczna ilość	kg	0,88	1,47	1,47	0,88	1,47
Instalacja hydrauliczna	Srednica	mm	Ø25,4	Ø25,4	Ø25,4	Ø25,4	Ø25,4
Zakres temperatur pracy	grzanie	°C	-20 do 35	-20 do 35	-20 do 35	-20 do 35	-20 do 35

\*1: Wartości wydajności grzewczej/poboru mocy/ COP liczone zgodnie z normą EN 14511. Środowisko użytkowania, jak pracujące urządzenia grzewcze, temperatura w pomieszczeniu oraz nastawy na sterowniku, mogą powodować rozbieżności między rzeczywistymi wartościami a podanymi w tabeli specyfikacji.

\*2: Wszystkie informacje na temat ErP dostępne są do pobrania na stronie [www.fujitsu-general.com/global/support/downloads/search/](http://www.fujitsu-general.com/global/support/downloads/search/)

\*3: Wartości poziomu mocy akustycznej zmierzono zgodnie z normą EN12102 w warunkach określonych normą EN14825.

### Jednostka zewnętrzna: WPEG050KRF

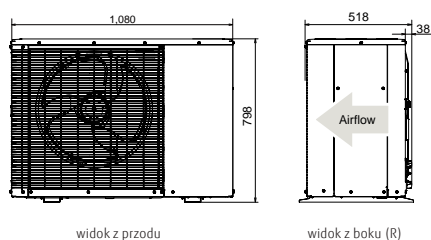

widok z przodu

widok z boku (R)

### WPEG080KRF/WPEG100KRF

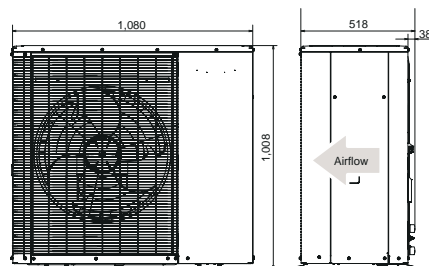

widok z przodu

widok z boku (R)

# Technologia wysokiej efektywności

## Podwójna sprężarka rotacyjna



Port wtrysku par mokrych

## Dla jednostki zewnętrznej

### Podwójna sprężarka rotacyjna z wtryskiem mokrych par czynnika

Dzięki procesowi wtrysku ciekłego czynnika, realizowanego podczas sprężania, sprężarka osiąga wysoką temperaturę skraplania bez przegrzewania tłoczonego gazu. Tym samym temperatura skraplania osiąga wyższą wartość niż w standardowym układzie. Wyższą temperaturę ciepłej wody uzyskuje się dzięki regulacji objętości wtrysku odpowiednio do potrzeb systemu.

Optymalny obieg = wyższa temperatura wody

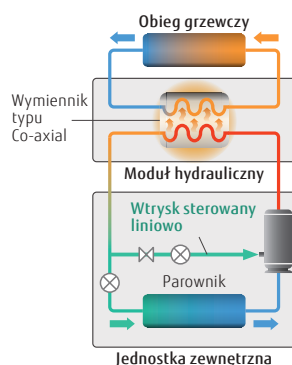
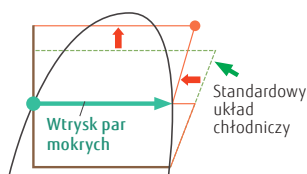

Stabilna temperatura wody realizowana przez sterowanie DC Inwerter

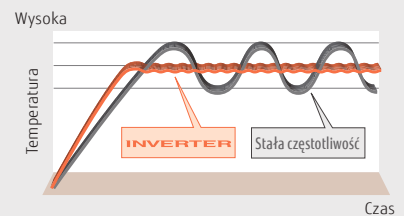

## Wymiennik rurowy o wysokiej trwałości

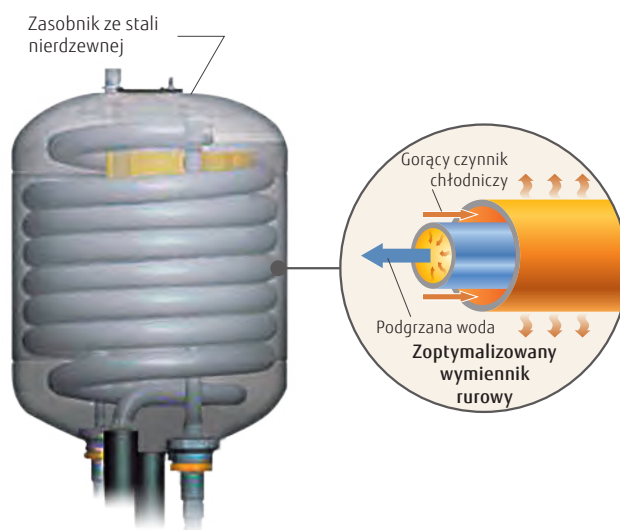

## Dla modułu hydraulicznego

### Zasobnik ze stali nierdzewnej

Efektywność wymiany ciepła jest o 25% wyższa w porównaniu z poprzednim modelem. Wyższa energooszczędność.

- Ochrona antykorozyjna
- Czujnik przepływu nie jest wymagany
- Zabezpieczenie przeciwzamrożeniowe jest zbędne

### Pompa klasy A

Energooszczędna pompa z funkcją stałej regulacji wydatku lub ciśnienia.



# Typ Split

Seria Comfort



## Wysoka temperatura wody grzewczej

Maksymalna temperatura wody zasilającej 55°C bez zastosowania grzałek elektrycznych. Stała temperatura ciepłej wody użytkowej nawet przy -10°C na zewnątrz.

\* Wyższą temperaturę ciepłej wody użytkowej można osiągnąć przy zastosowaniu grzałek elektrycznych.

Temp. zewnętrzna. -10°C

Temp. wody 55°C



Seria Comfort

## Wysoki COP

Wydajność i energooszczędność pomp ciepła powietrze-woda jest znacznie wyższa niż w przypadku tradycyjnych systemów grzewczych.

Klasa efektywności energetycznej



\*Temperatura obliczeniowa: ogrzewanie 35°C.

### Klasa sezonowej efektywności energetycznej (grzanie) ( $\eta_s$ )

Warunek : temperatura zewn. 7°C; temperatura ogrzewania 35°C.

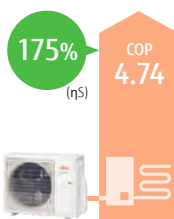

jednofazowe model 5kw

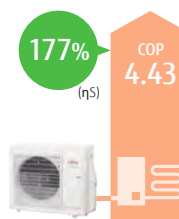

jednofazowe model 8kw

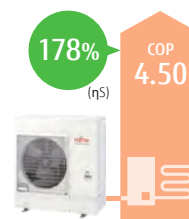

jednofazowe model 10kw

## Technologie jednostki zewnętrznej



5 - 6 kW



8 kW

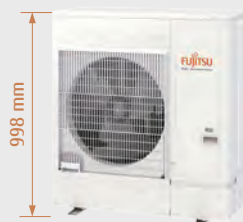

10 kW



### Wentylator z silnikiem prądu stałego

W jednostce zastosowano wentylator z małym, wysokowydajnym silnikiem prądu stałego.



### Podwójna, rotacyjna sprężarka z silnikiem prądu stałego

Wysokowydajna sprężarka



### Sterowanie inwerterem prądu stałego

Sterowanie inwerterowe zapewnia płynną regulację temperatury wody.

**Moduł hydrauliczny:**  
**WSYA050ML3 / WSYA080ML3 /**  
**WSYA100ML3**  
**Jednostka zewnętrzna:**  
**WOYA060KLT / WOYA080KLT /**  
**WOYA100KLT**



### Dane techniczne

Nazwa modelu	Moduł hydrauliczny	WSYA050ML3	WSYA080ML3	WSYA080ML3	WSYA100ML3				
Zakres wydajności	Jednostka zewnętrzna	WOYA060KLT	WOYA060KLT	WOYA080KLT	WOYA100KLT				
7°C/35°C ogrzewanie podłogowe *1	Wydajność grzania	5	6	8	10				
	Pobór mocy	4,50	5,50	7,50	9,50				
	COP	0,949	1,18	1,69	2,11				
2°C/35°C ogrzewanie podłogowe *1	Wydajność grzania	4,50	5,30	6,30	9,30				
	Pobór mocy	1,33	1,65	1,96	3,08				
	COP	3,39	3,22	3,21	3,02				
-7°C/35°C ogrzewanie podłogowe*1	Wydajność grzania	4,40	5,00	5,70	8,90				
	Pobór mocy	1,59	1,90	2,13	3,36				
	COP	2,76	2,63	2,68	2,65				
-7°C/55°C ogrzewanie grzejnikowe*1	Wydajność grzania	3,90	4,25	5,30	8,00				
	Pobór mocy	2,11	2,25	2,79	4,10				
	COP	1,85	1,89	1,90	1,95				
<b>Charakterystyka grzewcza*2</b>									
Temperatura obliczeniowa	°C	55	35	55	35	55	35	55	35
Klasa efektywności energetycznej		A++	A+++	A++	A+++	A++	A+++	A++	A+++
Znamionowa moc grzewcza (P <sub>rated</sub> )	kW	5	5	6	6	7	8	9	
Sezonowy wskaźnik efektywności energetycznej (η <sub>s</sub> )	%	125	175	125	175	128	177	130	178
Roczne zużycie energii	kWh	3 035	2 322	3 411	2 594	3 903	2 982	5 083	3 875
Poziom mocy akustycznej*3	Moduł hydrauliczny	40	-	40	-	40	-	40	-
	Jednostka zewnętrzna	57	-	57	-	60	-	62	-
<b>Specyfikacja modułu hydraulicznego</b>									
Zasilanie		jednofazowe, ~230V, 50Hz							
Wymiary W×S×G	mm	847x450x493	847x450x493	847x450x493	847x450x493	847x450x493	847x450x493	847x450x493	847x450x493
Masa (netto)	kg	47	47	47	47	47	47	47	47
Przepływ wody obiegowej	min/maks. L/min	7,6/22,0	8,5/22,0	10,0/22,0	13,2/30,0	13,2/30,0	13,2/30,0	13,2/30,0	13,2/30,0
Pojemność zbiornika buforowego	L	16	16	16	16	16	16	16	16
Pojemność naczynia zbiorczego	L	8	8	8	8	8	8	8	8
Zakres temperatury obiegowej	maks. °C	55	55	55	55	55	55	55	55
Srednica przyłącza instalacji wodnej	Zasilanie/Powrót mm	Ø25,4/Ø25,4	Ø25,4/Ø25,4	Ø25,4/Ø25,4	Ø25,4/Ø25,4	Ø25,4/Ø25,4	Ø25,4/Ø25,4	Ø25,4/Ø25,4	Ø25,4/Ø25,4
Grzałka elektryczna	Moc kW	3,0	3,0	3,0	3,0	3,0	3,0	3,0	3,0
<b>Specyfikacja jednostki zewnętrznej</b>									
Zasilanie		jednofazowe, ~230V, 50Hz							
Pobór prądu	maks. A	13,0	13,0	18,0	19,0	19,0	19,0	19,0	19,0
Wymiary W×S×G	mm	632x799x290	632x799x290	716x820x315	998x940x320	998x940x320	998x940x320	998x940x320	998x940x320
Masa (netto)	kg	39	39	42	62	62	62	62	62
Czynnik chłodniczy	Typ (GWP)	R32 (675)							
	Fabryczna ilość	kg	0,97	0,97	1,02	1,63	1,63	1,63	1,63
Waga dodatkowego czynnika chłodniczego	g/m	25	25	25	20	20	20	20	
Instalacja chłodnicza	Średnica	ciecz	6,35	6,35	6,35	9,52	9,52	9,52	
		gaz	12,70	12,70	12,70	15,88	15,88	15,88	
	Długość	min/maks.	3/30	3/30	3/30	3/30	3/30	3/30	
		(bez doładowania)	m	15	15	15	20	20	20
Różnica wysokości	maks. m	20	20	20	20	20	20		
Zakres temperatur pracy	grzanie °C	-20 do 35		-20 do 35		-20 do 35		-20 do 35	

\*1: Wartości wydajności grzewczej/poboru mocy/ COP liczone zgodnie z normą EN 14511. Środowisko użytkowania, jak pracujące urządzenia grzewcze, temperatura w pomieszczeniu oraz nastawy na sterowniku, mogą powodować rozbieżności między rzeczywistymi wartościami a podanymi w tabeli specyfikacji.

\*2: Wszystkie informacje na temat ErP dostępne są do pobrania na stronie [www.fujitsu-general.com/global/support/downloads/search/](http://www.fujitsu-general.com/global/support/downloads/search/)

\*3: Wartości poziomu mocy akustycznej zmierzono zgodnie z normą EN12102 w warunkach określonych normą EN14825.

### Wymiary

(jednostki:mm)

**Jednostka zewnętrzna:**  
**WOYA060KLT**

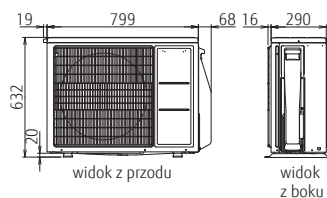

**WOYA080KLT**

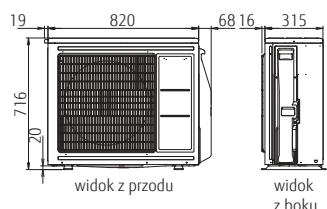

**WOYA100KLT**

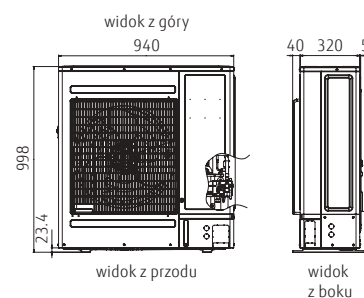

**Moduł hydrauliczny:**  
**WSYA050ML3/WSYA080ML3/WSYA100ML3**

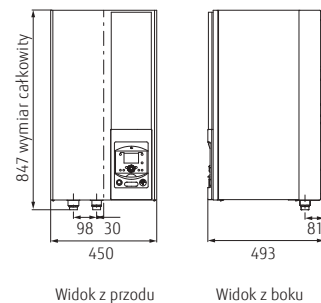

\*Rozstaw otworów pod kotwy

# Typ Split

Seria Super High Power



## Wysoka temperatura wody grzewczej

Wysoka temperatura wody 60°C utrzymywana przy temperaturze zewnętrznej -20°C (oraz 55°C przy -22°C) bez zastosowania grzałek elektrycznych.

\* Wyższą temperaturę ciepłej wody użytkowej można osiągnąć przy zastosowaniu grzałek elektrycznych.



## Wysoki COP

Wydajność i energooszczędność pomp ciepła powietrze-woda jest znacznie wyższa niż w przypadku tradycyjnych systemów grzewczych.

Klasa efektywności energetycznej



### Sezonowy wskaźnik efektywności energetycznej ( $\eta_s$ )

Warunek : temperatura zewn. 7°C; temperatura ogrzewania 35°C.

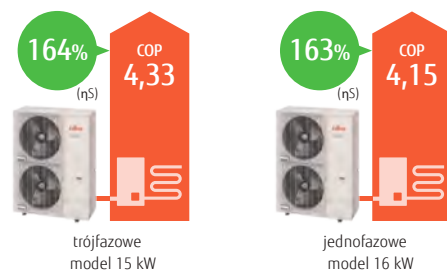

## Rozszerzony zakres temperatur pracy do -25°C

System może pracować w szerszym zakresie temperatur pracy – nawet w temperaturze zewnętrznej do -25°C.

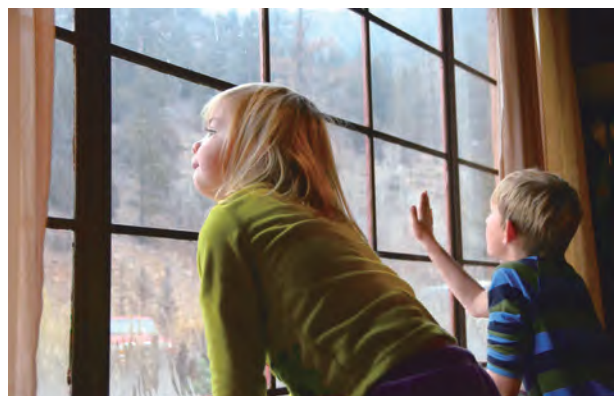

**Moduł hydrauliczny:**  
**WSYG160DJ6 / [trójfazowe] WSYK170DJ9**  
**Jednostka zewnętrzna:**  
**WOYG160LJL**  
**[trójfazowe] WOYK150LJL / WOYK170LJL**



Moduł hydrauliczny  
jednofazowe/  
trójfazowe



Jednostka  
zewnętrzna  
jednofazowe 16kW  
trójfazowe 15/17kW

## Dane techniczne

Nazwa modelu	Moduł hydrauliczny	WSYG160DJ6		WSYK170DJ9		WSYK170DJ9		
	Jednostka zewnętrzna	WOYG160LJL		WOYK150LJL		WOYK170LJL		
Zakres wydajności		16		15		17		
7°C/35°C ogrzewanie podłogowe *1	Wydajność grzania	kW		16,00	15,00	17,00		
	Pobór mocy	kW		3,86	3,46	4,10		
	COP	kW		4,15	4,33	4,15		
2°C/35°C ogrzewanie podłogowe *1	Wydajność grzania	kW		13,30	13,20	13,50		
	Pobór mocy	kW		4,25	4,06	4,27		
	COP	kW		3,13	3,25	3,16		
-7°C/35°C ogrzewanie podłogowe *1	Wydajność grzania	kW		14,50	13,20	15,00		
	Pobór mocy	kW		5,27	4,55	5,32		
	COP	kW		2,75	2,90	2,82		
-7°C/55°C ogrzewanie grzejnikowe *1	Wydajność grzania	kW		10,90	13,20	14,20		
	Pobór mocy	kW		5,89	6,77	7,40		
	COP	kW		1,85	1,95	1,92		
<b>Charakterystyka grzewcza*2</b>								
Temperatura obliczeniowa	°C	55	35	55	35	55	35	
Klasa efektywności energetycznej		A++	A++	A++	A++	A++	A++	
Znamionowa moc grzewcza (P <sub>rated</sub> )	kW	14	16	16	17	17	18	
Sezonowy wskaźnik efektywności energetycznej (η <sub>s</sub> )	%	125	163	130	164	130	161	
Roczne zużycie energii	kWh	8 757	8 014	9 915	8 606	10 232	9 059	
Poziom mocy akustycznej	Moduł hydrauliczny	dB(A)		45	45	45		
	Jednostka zewnętrzna	dB(A)		67	66	67		
<b>Specyfikacja modułu hydraulicznego</b>								
Zasilanie		jednofazowe, ~230V, 50Hz			trójfazowe, ~400V, 50Hz			
Wymiary W×S×G	mm	805×450×471			805×450×471			
Masa (netto)	kg	52,5			52,5			
Przepływ wody obiegowej	min/maks.	L/min	26,4/57,8		24,0/54,2		27,3/61,4	
Pojemność zbiornika buforowego	L	22			22			
Pojemność naczynia wzbiorczego	L	10			10			
Zakres temperatury obiegowej	maks.	°C	60			60		
Średnica przyłącza instalacji wodnej	Zasilanie/Powrót	mm	Ø25,4/Ø25,4		Ø25,4/Ø25,4			
Grzałka elektryczna	Moc	kW	6,0 (3,0kW×2szt.)		9,0 (3,0kW×3szt.)			
<b>Specyfikacja jednostki zewnętrznej</b>								
Zasilanie		jednofazowe, ~230V, 50Hz			trójfazowe, ~400V, 50Hz			
Pobór prądu	maks.	A	28,00		14,0		14,0	
Wymiary W×S×G	mm	1 428×1 080×480			1 428×1 080×480		1 428×1 080×480	
Masa (netto)	kg	137			138		138	
Czynnik chłodniczy	Typ (GWP)	R410A (2 088)			R410A (2 088)			
	Fabryczna ilość	kg	3,80		3,80		3,80	
Waga dodatkowego czynnika chłodniczego		g/m	50		50		50	
Instalacja chłodnicza	Średnica	ciecz	mm		Ø9,52		Ø9,52	
		gaz	mm		Ø15,88		Ø15,88	
	Długość	min/maks.	m		5/30		5/30	
		(bez doładowania)	m		15		15	
Różnica wysokości	maks.	m					25/15 (jednostka zewnętrzna: wyżej/niżej)	
Zakres temperatur pracy	grzanie	°C	-25 do 35		-25 do 35		-25 do 35	

\*1: Wartości wydajności grzewczej/poboru mocy/ COP liczone zgodnie z normą EN 14511. Środowisko użytkowania, jak pracujące urządzenia grzewcze, temperatura w pomieszczeniu oraz nastawy na sterowniku, mogą powodować różnice między rzeczywistymi wartościami a podanymi w tabeli specyfikacji.

\*2: Wszystkie informacje na temat ErP dostępne są do pobrania na stronie [www.fujitsu-general.com/global/support/downloads/search/](http://www.fujitsu-general.com/global/support/downloads/search/)

## Wymiary

**Jednostka zewnętrzna:**  
jednofazowe: WOYG160LJL  
trójfazowe: WOYK150LJL/WOYK170LJL

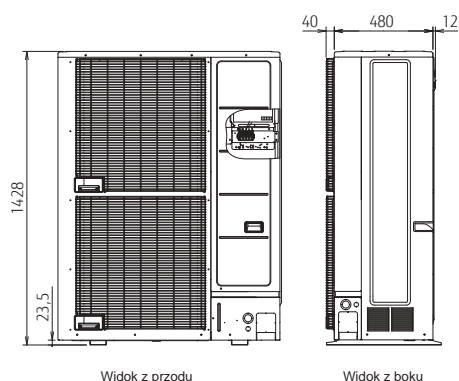

**Moduł hydrauliczny:**  
jednofazowe: WSYG160DJ6  
trójfazowe: WSYK170DJ9

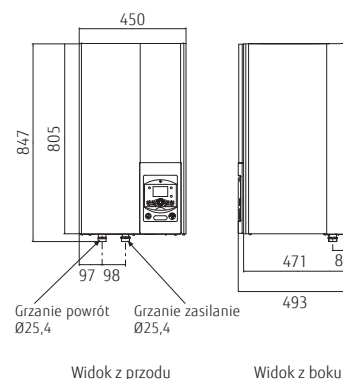

# Typ Split

Seria High Power



## Wysoka temperatura wody grzewczej

Wysoka temperatura wody 60°C utrzymywana przy temperaturze zewnętrznej -20°C bez zastosowania grzałek elektrycznych.

\* Wyższą temperaturę ciepłej wody użytkowej można osiągnąć przy zastosowaniu grzałek elektrycznych.



## Wysoki COP

Wydajność i energooszczędność pomp ciepła powietrze-woda jest znacznie wyższa niż w przypadku tradycyjnych systemów grzewczych.

Klasa efektywności energetycznej



\*Temperatura obliczeniowa: ogrzewanie 35°C.

### Sezonowy wskaźnik efektywności energetycznej ( $\eta_s$ )

Warunek : temperatura zewn. 7°C; temperatura ogrzewania 35°C.

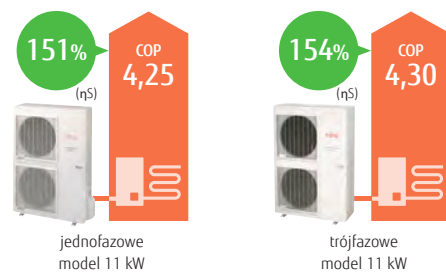



**Moduł hydrauliczny:**  
**WSYG140DG6 / [trójfazowe] WSYK160DG9**  
**Jednostka zewnętrzna:**  
**WOYG112LHT / WOYG140LCTA**  
**[trójfazowe] WOYK112LCTA /**  
**WOYK140LCTA /WOYK160LCTA**



Moduł hydrauliczny  
jednofazowe/  
trójfazowe



Jednostka  
zewnętrzna  
jednofazowa  
11/14kW



Jednostka  
zewnętrzna  
trójfazowa  
11/14/16kW

## Dane techniczne

Nazwa modelu	Moduł hydrauliczny	WSYG140DG6	WSYG140DG6	WSYK160DG9	WSYK160DG9	WSYK160DG9
	Jednostka zewnętrzna	WOYG112LHT	WOYG140LCTA	WOYK112LCTA	WOYK140LCTA	WOYK160LCTA
<b>Zakres wydajności</b>		11	14	11	14	16
7°C/35°C ogrzewanie podłogowe*1	Wydajność grzania	10,80	13,50	10,80	13,50	15,17
	Pobór mocy	2,54	3,23	2,51	3,20	3,70
	COP	4,25	4,18	4,30	4,22	4,10
2°C/35°C ogrzewanie podłogowe*1	Wydajność grzania	10,77	12,00	10,77	13,00	13,50
	Pobór mocy	3,44	3,87	3,40	4,15	4,34
	COP	3,13	3,10	3,17	3,13	3,11
-7°C/35°C ogrzewanie podłogowe*1	Wydajność grzania	10,38	11,54	10,38	12,20	13,50
	Pobór mocy	4,32	5,08	4,28	5,13	5,40
	COP	2,40	2,27	2,43	2,38	2,50
-7°C/55°C ogrzewanie grzejnikowe*1	Wydajność grzania	7,57	9,20	9,27	10,10	11,00
	Pobór mocy	4,57	5,08	5,09	5,65	6,29
	COP	1,66	1,81	1,82	1,79	1,75

### Charakterystyka grzewcza\*2

Temperatura obliczeniowa	°C	55	35	55	35	55	35	55	35	55	35
Klasa efektywności energetycznej		A+	A++	A+	A+	A+	A++	A+	A++	A+	A+
Znamionowa moc grzewcza (P <sub>rated</sub> )	kW	9	11	11	13	9	11	11	13	13	14
Sezonowy wskaźnik efektywności energetycznej (η <sub>s</sub> )	%	112	151	113	148	112	154	117	150	117	149
Roczne zużycie energii	kWh	6 704	6 062	8 041	6 824	6 669	5 930	7 803	6 738	9 062	7 408
Poziom mocy akustycznej	Moduł hydrauliczny	46		46		46		46		46	
	Jednostka zewnętrzna	68		69		69	68	70	68	71	

### Specyfikacja modułu hydraulicznego

Zasilanie	jednofazowe, ~230V, 50Hz				trójfazowe, ~400V, 50Hz					
Wymiary W×S×G	mm	800×450×457				800×450×457				
Masa (netto)	kg	42				42				
Przepływ wody obiegowej	min/maks.	L/min	19,5/39,0	24,4/48,7	19,5/39,0	24,4/48,7	27,4/54,8			
Pojemność zbiornika buforowego	L	16				16				
Pojemność naczynia wzbiorczego	L	8				8				
Zakres temperatury obiegowej	maks.	°C	60				60			
Średnica przyłącza instalacji wodnej	Zasilanie/Powrót	mm	Ø25,4/Ø25,4				Ø25,4/Ø25,4			
Grzałka elektryczna	Moc	kW	6,0 (3,0kW×2szt.)				9,0 (3,0kW×3szt.)			

### Specyfikacja jednostki zewnętrznej

Zasilanie	jednofazowe, ~230V, 50Hz				trójfazowe, ~400V, 50Hz						
Pobór prądu	maks.	A	22,0	25,0	9,0	9,5	10,5				
Wymiary W×S×G	mm	1,290×900×330									
Masa (netto)	kg	92				99					
Czynnik chłodniczy	Typ (GWP)	R410A (2 088)									
	Fabryczna ilość	kg	2,50								
Waga dodatkowego czynnika chłodniczego		g/m	50								
Instalacja chłodnicza	Średnica	ciecz	mm	Ø9,52							
		gaz	mm	Ø15,88							
	Długość	min/maks.	m	5/20							
		(bez doładowania)	m	15							
	Różnica wysokości	m	15								
Zakres temperatur pracy	grzanie	°C	-25 do 35								

\*1: Wartości wydajności grzewczej/poboru mocy/ COP liczone zgodnie z normą EN 14511. Środowisko użytkowania, jak pracujące urządzenia grzewcze, temperatura w pomieszczeniu oraz nastawy na sterowniku, mogą powodować różnice między rzeczywistymi wartościami a podanymi w tabeli specyfikacji.

\*2: Wszystkie informacje na temat ErP dostępne są do pobrania na stronie [www.fujitsu-general.com/global/support/downloads/search/](http://www.fujitsu-general.com/global/support/downloads/search/)

## Wymiary

### Jednostka zewnętrzna:

jednofazowe: WOYG112LHT/WOYG140LCTA

trójfazowe: WOYK112LCTA/WOYK140LCTA/WOYK160LCTA

### Moduł hydrauliczny:

jednofazowe: WSYG140DG6  
trójfazowe: WSYK160DG9

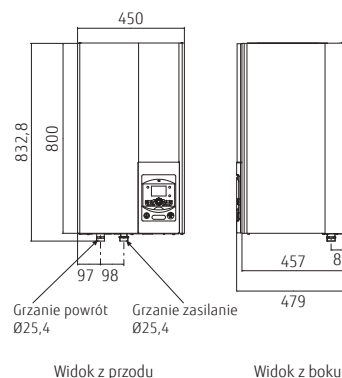
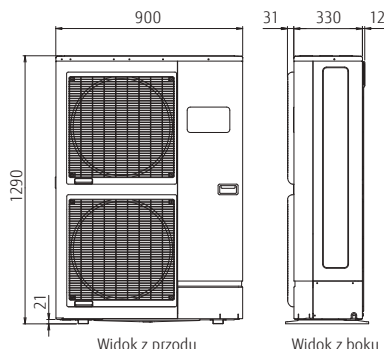
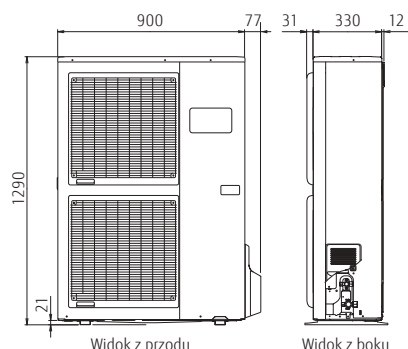

# Typ Split z zasobnikiem C.W.U.

Seria Comfort



## Wysoka temperatura wody grzewczej

Maksymalna temperatura wody zasilającej 55°C bez zastosowania grzałek elektrycznych. Stała temperatura ciepłej wody użytkowej nawet przy -10°C na zewnątrz.

\* Wyższą temperaturę ciepłej wody użytkowej można osiągnąć przy zastosowaniu grzałek elektrycznych.



## Wysoki COP

Wydajność i energooszczędność pomp ciepła powietrze-woda jest znacznie wyższa niż w przypadku tradycyjnych systemów grzewczych.

Klasa efektywności energetycznej



\*Temperatura obliczeniowa: ogrzewanie 35°C.

### Klasa sezonowej efektywności energetycznej (grzanie) (ηs)

Warunek : temperatura zewn. 7°C temperatura ogrzewania 35°C.

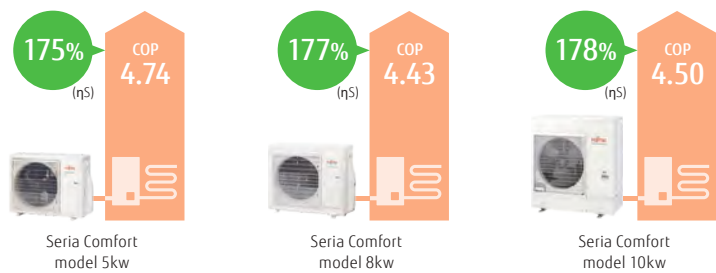

## Technologie jednostki zewnętrznej



### Wentylator z silnikiem prądu stałego

W jednostce zastosowano wentylator z małym, wysokowydajnym silnikiem prądu stałego.



### Podwójna, rotacyjna sprężarka z silnikiem prądu stałego

Wysokowydajna sprężarka



### Sterowanie inwerterem prądu stałego

Sterowanie inwerterowe zapewnia płynną regulację temperatury wody.

**Moduł hydrauliczny:**  
**WGYA050ML3 / WGYA080ML3 /**  
**WGYA100ML3**  
**Jednostka zewnętrzna:**  
**WOYA060KLT / WOYA080KLT /**  
**WOYA100KLT**



### Dane techniczne

Nazwa modelu	Moduł hydrauliczny	WGYA050ML3	WGYA080ML3	WGYA080ML3	WGYA100ML3	
Zakres wydajności	Jednostka zewnętrzna	WOYA060KLT	WOYA060KLT	WOYA080KLT	WOYA100KLT	
7°C/35°C ogrzewanie podłogowe *1	Wydajność grzania	4,50	5,50	7,50	9,50	
	Pobór mocy	0,949	1,18	1,69	2,11	
	COP	4,74	4,65	4,43	4,50	
2°C/35°C ogrzewanie podłogowe *1	Wydajność grzania	4,50	5,30	6,30	9,30	
	Pobór mocy	1,33	1,65	1,96	3,08	
	COP	3,39	3,22	3,21	3,02	
-7°C/35°C ogrzewanie podłogowe*1	Wydajność grzania	4,40	5,00	5,70	8,90	
	Pobór mocy	1,59	1,90	2,13	3,36	
	COP	2,76	2,63	2,68	2,65	
-7°C/55°C ogrzewanie grzejnikowe*1	Wydajność grzania	3,90	4,25	5,30	8,00	
	Pobór mocy	2,11	2,25	2,79	4,10	
	COP	1,85	1,89	1,90	1,95	
<b>Charakterystyka grzewcza*2</b>						
Temperatura obliczeniowa	°C	55	35	55	35	
Klasa efektywności energetycznej		A++	A++	A++	A++	
Znamionowa moc grzewcza (P <sub>rated</sub> )	kW	5	5	6	7	
Sezonowy wskaźnik efektywności energetycznej (η <sub>s</sub> )	%	125	175	125	177	
Roczne zużycie energii	kWh	3,035	2,322	3,411	2,594	
Poziom mocy akustycznej*3	Moduł hydrauliczny	40	-	40	-	
	Jednostka zewnętrzna	57	-	60	-	
<b>Specyfikacja zasobnika C.W.U.*2</b>						
Profil obciążenia		L	L	L	L	
Klasa efektywności energetycznej		A+	A+	A+	A+	
Wskaźnik efektywności energetycznej (η <sub>wh</sub> )	%	130	130	130	130	
Roczne zużycie energii	kWh	793	793	793	793	
<b>Specyfikacja modułu hydraulicznego</b>						
Zasilanie		jednofazowe, 230 V 50 Hz				
Wymiary W×S×G	mm	1,863 × 648 × 700	1,863 × 648 × 700	1,863 × 648 × 700	1,863 × 648 × 700	
Masa (netto)	kg	145	145	145	145	
Przepływ wody obiegowej	min./maks.	L/min 7,6/22,0	8,5/22,0	10,0/22,0	13,2/30,0	
Objętość zbiornika ciepłej wody	L	190	190	190	190	
Wydajność zbiornika ciepłej wody	kW	1,5	1,5	1,5	1,5	
Pojemność zbiornika buforowego	L	16	16	16	16	
Pojemność naczynia wzbiorczego	L	8	8	8	8	
Zakres temperatury obiegowej	maks.	°C 55	55	55	55	
Srednica przyłącza instalacji wodnej	Zasilanie/Powrót	mm Ø25,4/Ø25,4	Ø25,4/Ø25,4	Ø25,4/Ø25,4	Ø25,4/Ø25,4	
Srednica przyłącza ciepłej wody użytkowej		mm Ø19,05	Ø19,05	Ø19,05	Ø19,05	
Grzałka elektryczna	Moc	kW 3,0	3,0	3,0	3,0	
<b>Specyfikacja jednostki zewnętrznej</b>						
Zasilanie		jednofazowe, 230 V 50 Hz				
Pobór prądu	maks.	A 13,0	13,0	18,0	19,0	
Wymiary W×S×G	mm	632 × 799 × 290	632 × 799 × 290	716 × 820 × 315	998 × 940 × 320	
Masa (netto)	kg	39	39	42	62	
Czynnik chłodniczy	Typ (GWP)	R32(675)	R32(675)	R32(675)	R32(675)	
	Fabryczna ilość	kg 0,97	0,97	1,02	1,63	
Waga dodatkowego czynnika chłodniczego	q/m	25	25	25	20	
Instalacja chłodnicza	Średnica	ciecz	mm 6,35	6,35	6,35	9,52
		gaz	mm 12,70	12,70	12,70	15,88
	Długość	min/maks.	m 3/30	3/30	3/30	3/30
		(bez doładowania)	m 15	15	15	20
	Różnica wysokości	maks.	m 20	20	20	
Zakres temperatur pracy	grzanie	°C -20 do 35	-20 do 35	-20 do 35	-20 do 35	

\*1: Wartości wydajności grzewczej/poboru mocy/ COP liczone zgodnie z normą EN 14511. Środowisko użytkowania, jak pracujące urządzenia grzewcze, temperatura w pomieszczeniu oraz nastawy na sterowniku, mogą powodować rozbieżności między rzeczywistymi wartościami a podanymi w tabeli specyfikacji.

\*2: Wszystkie informacje na temat ERP dostępne są do pobrania na stronie [www.fujitsu-general.com/global/support/downloads/search/](http://www.fujitsu-general.com/global/support/downloads/search/)

\*3: Wartości poziomu mocy akustycznej zmierzono zgodnie z normą EN12102 w warunkach określonych normą EN14825.

### Wymiary

(Jednostki:mm)

**Jednostka zewnętrzna:**  
**WOYA060KLT**

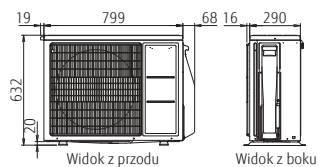

**WOYA080KLT**

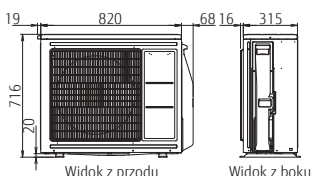

**WOYA100KLT**

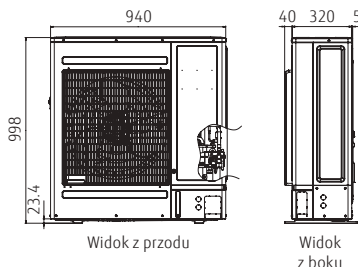

**Moduł hydrauliczny:**  
**WGYA050ML3/WGYA080ML3/WGYA100ML3**

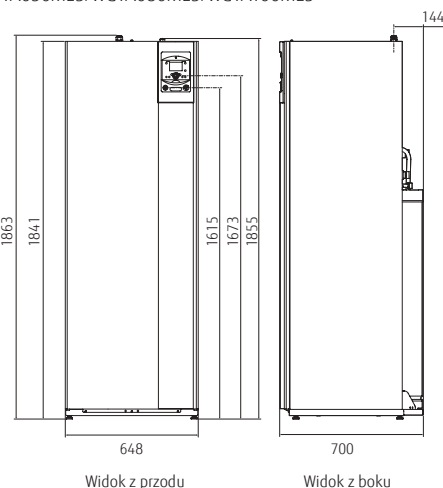

\*Rozstaw otworów pod kotwy

# Typ Split z zasobnikiem C.W.U.

Seria Super High Power



## Wysoka temperatura wody grzewczej

Wysoka temperatura wody 60°C utrzymywana przy temperaturze zewnętrznej -20°C (oraz 55°C przy -22°C) bez zastosowania grzałek elektrycznych.

\* Wyższą temperaturę ciepłej wody użytkowej można osiągnąć przy zastosowaniu grzałek elektrycznych.

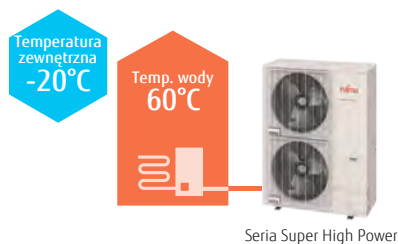

## Wysoki COP

Wydajność i energooszczędność pomp ciepła powietrze-woda jest znacznie wyższa niż w przypadku tradycyjnych systemów grzewczych.

Klasa efektywności energetycznej



### Sezonowy wskaźnik efektywności energetycznej ( $\eta_s$ )

Warunek : temperatura zewn. 7°C; temperatura ogrzewania 35°C.

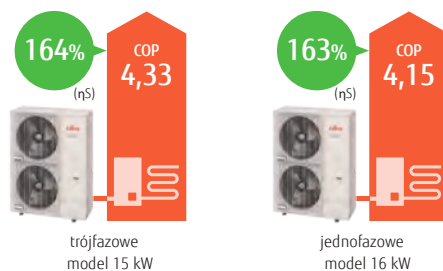

## Rozszerzony zakres temperatur pracy do -25°C

System może pracować w szerszym zakresie temperatur pracy – nawet w temperaturze zewnętrznej do -25°C.

Oszczędność miejsca w Twoim domu

### Wbudowany zasobnik C.W.U. o pojemności 190 L



- Ciepła woda użytkowa przygotowywana przez wymiennik ciepła dla optymalnej wydajności
- Szybki wzrost temperatury dzięki dużej powierzchni wymiany ciepła

**Moduł hydrauliczny:**  
**WGYG160DJ6 / [trójfazowe] WGYK170DJ9**  
**Jednostka zewnętrzna:**  
**WOYG160LJL**  
**[trójfazowe] WOYK150LJL / WOYK170LJL**



Moduł hydrauliczny  
 Jednofazowe/  
 trójfazowe



Jednostka zewnętrzna  
 Jednofazowe 16kW  
 trójfazowe 15/17kW

## Dane techniczne

Nazwa modelu	Moduł hydrauliczny	WGYG160DJ6	WGYK170DJ9	WGYK170DJ9			
Zakres wydajności	Jednostka zewnętrzna	WOYG160LJL	WOYK150LJL	WOYK170LJL			
7°C/35°C ogrzewanie podłogowe *1	Wydajność grzania	16,00	15,00	17,00			
	Pobór mocy	3,86	3,46	4,10			
	COP	4,15	4,33	4,15			
2°C/35°C ogrzewanie podłogowe *1	Wydajność grzania	13,30	13,20	13,50			
	Pobór mocy	4,25	4,06	4,27			
	COP	3,13	3,25	3,16			
-7°C/35°C ogrzewanie podłogowe*1	Wydajność grzania	14,50	13,20	15,00			
	Pobór mocy	5,27	4,55	5,32			
	COP	2,75	2,90	2,82			
-7°C/55°C ogrzewanie grzejnikowe*1	Wydajność grzania	10,90	13,20	14,20			
	Pobór mocy	5,89	6,77	7,40			
	COP	1,85	1,95	1,92			
<b>Charakterystyka grzewcza*2</b>							
Temperatura obliczeniowa	°C	55	35	55	35	55	35
Klasa efektywności energetycznej		A++	A++	A++	A++	A++	A++
Znamionowa moc grzewcza (P <sub>rated</sub> )	kW	14	16	16	17	17	18
Sezonowy wskaźnik efektywności energetycznej (η <sub>s</sub> )	%	125	163	130	164	130	161
Roczne zużycie energii	kWh	8 757	8 014	9 915	8 606	10 232	9 059
Poziom mocy akustycznej	Moduł hydrauliczny	45	45	45	45	45	45
	Jednostka zewnętrzna	67	66	67	66	67	68
<b>Specyfikacja zasobnika C,W,U,*2</b>							
Profil obciążenia				L			
Klasa efektywności energetycznej				A			
Wskaźnik efektywności energetycznej (η <sub>wh</sub> )	%			109			
Roczne zużycie energii	kWh			941			
<b>Specyfikacja modułu hydraulicznego</b>							
Zasilanie		jednofazowe, ~230V, 50Hz		trójfazowe, ~400V, 50Hz			
Wymiary W×S×G	mm	1 841×648×698					
Masa (netto)	kg	166					
Przepływ wody obiegowej	L/min	26,4/57,8	24,0/54,2		27,3/61,4		
Objętość zbiornika ciepłej wody	L	190					
Wydajność zbiornika ciepłej wody	kW	1,5					
Pojemność zbiornika buforowego	L	22					
Pojemność naczynia wzbiorczego	L	12					
Zakres temperatury obiegowej	maks.	°C 60					
Średnica przyłącza instalacji wodnej	Zasilanie/Powrót	mm Ø25,4/Ø25,4					
Średnica przyłącza ciepłej wody użytkowej		mm Ø19,05					
Grzałka elektryczna	Moc	kW 6,0 (3,0kW×2 szt.)		kW 9,0 (3,0kW×3 szt.)			
<b>Specyfikacja jednostki zewnętrznej</b>							
Zasilanie		jednofazowe, ~230V, 50Hz		trójfazowe, ~400V, 50Hz			
Pobór prądu	maks	A 28,0		A 14,0			
Wymiary W×S×G	mm	1 428×1 080×480		1 428×1 080×480			
Masa (netto)	kg	137					
Czynnik chłodniczy	Typ (GWP)	R410A (2 088)					
	Fabryczna ilość	kg	3,80		3,80		
Waga dodatkowego czynnika chłodniczego		g/m	50		50		
Instalacja chłodnicza	Średnica	ciecz	mm Ø9,52		mm Ø9,52		
		gaz	mm Ø15,88		mm Ø15,88		
	Długość	min/maks	m 5/30		m 5/30		
		(bez doładowania)	m 15		m 15		
Różnica wysokości	maks,	m 25/15 (jedn. zewn.: wyżej/nijżej)		m 25/15 (jedn. zewn.: wyżej/nijżej)			
Zakres temperatur pracy	grzanie	°C -25 do 35		°C -25 do 35			

\*1:Wartości wydajności grzewczej/poboru mocy/ COP liczone zgodnie z normą EN 14511, Środowisko użytkowania, jak pracujące urządzenia grzewcze, temperatura w pomieszczeniu oraz nastawy na sterowniku, mogą powodować rozbieżności między rzeczywistymi wartościami a podanymi w tabeli specyfikacjami.

\*2:Wszystkie informacje na temat ErP dostępne są do pobrania na stronie [www.fujitsu-general.com/global/support/downloads/search/](http://www.fujitsu-general.com/global/support/downloads/search/)

## Wymiary

**Jednostka zewnętrzna:**  
 jednofazowe: WOYG160LJL  
 trójfazowe: WOYK150LJL/WOYK170LJL

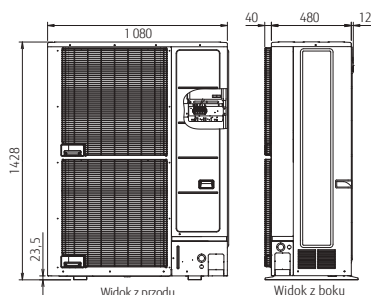

**Moduł hydrauliczny:**  
 jednofazowe: WGYG160DJ6  
 trójfazowe: WGYK170DJ9

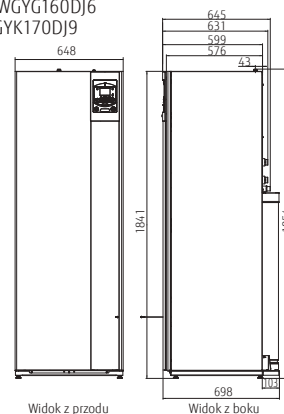

# Typ Split z zasobnikiem C.W.U.

Seria High Power



## Wysoka temperatura wody grzewczej

Wysoka temperatura wody 60°C utrzymywana przy temperaturze zewnętrznej -20°C bez zastosowania grzałek elektrycznych.

\* Wyższą temperaturę ciepłej wody użytkowej można osiągnąć przy zastosowaniu grzałek elektrycznych.

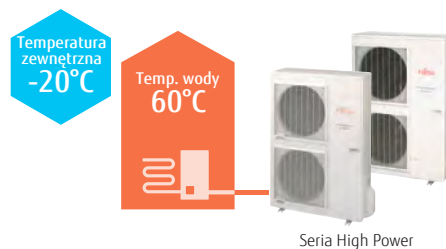

Seria High Power

## Wysoki COP

Wydajność i energooszczędność pomp ciepła powietrze-woda jest znacznie wyższa niż w przypadku tradycyjnych systemów grzewczych.

Klasa efektywności energetycznej



\*Temperatura obliczeniowa: ogrzewanie 35°C.

### Sezonowy wskaźnik efektywności energetycznej ( $\eta_s$ )

Warunek : temperatura zewn. 7°C; temperatura ogrzewania 35°C.

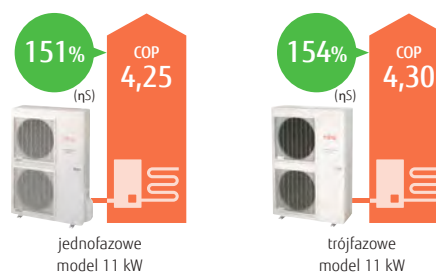

## Optymalizacja pracy obiegu chłodniczego

Modele High Power osiągają wysoką wydajność i efektywność dzięki zastosowaniu podwójnych czujników i technologii sterowania dedykowanej dla podgrzewania ciepłej wody.

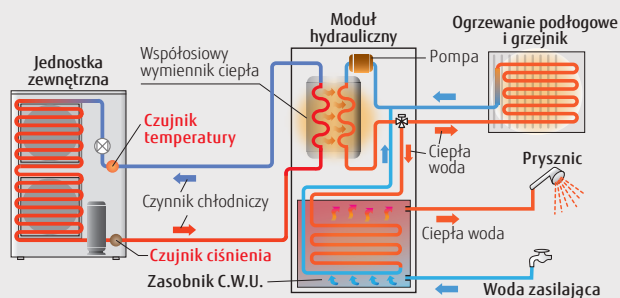

**Moduł hydrauliczny:**  
**WGYG140DG6 / [trójfazowe] WGYK160DG9**  
**Jednostka zewnętrzna:**  
**WOYG112LHT / WOYG140LCTA**  
**[trójfazowe] WOYK112LCTA / WOYK140LCTA /**  
**WOYK160LCTA**



Moduł hydrauliczny  
jednofazowe/  
trójfazowe



Jednostka  
zewnętrzna  
jednofazowe  
11/14kW



Jednostka  
zewnętrzna  
trójfazowe  
11/14/16kW

### Dane techniczne

Nazwa modelu	Moduł hydrauliczny	WGYG140DG6	WGYG140DG6	WGYK160DG9	WGYK160DG9	WGYK160DG9					
Zakres wydajności	Jednostka zewnętrzna	WOYG112LHT	WOYG140LCTA	WOYK112LCTA	WOYK140LCTA	WOYK160LCTA					
7°C/35°C ogrzewanie podłogowe *1	Wydajność grzania	11	14	11	14	16					
	Pobór mocy	10,80	13,50	10,80	13,50	15,17					
	COP	2,54	3,23	2,51	3,20	3,70					
2°C/35°C ogrzewanie podłogowe *1	Wydajność grzania	4,25	4,18	4,30	4,22	4,10					
	Pobór mocy	10,77	12,00	10,77	13,00	13,50					
	COP	3,44	3,87	3,40	4,15	4,34					
-7°C/35°C ogrzewanie podłogowe *1	Wydajność grzania	3,13	3,10	3,17	3,13	3,11					
	Pobór mocy	10,38	11,54	10,38	12,20	13,50					
	COP	4,32	5,08	4,28	5,13	5,40					
-7°C/55°C ogrzewanie grzejnikowe *1	Wydajność grzania	2,40	2,27	2,43	2,38	2,50					
	Pobór mocy	7,57	9,20	9,27	10,10	11,00					
	COP	4,57	5,08	5,09	5,65	6,29					
		1,66	1,81	1,82	1,79	1,75					
<b>Charakterystyka grzewcza*2</b>											
Temperatura obliczeniowa	°C	55	35	55	35	55	35	55	35	55	35
Klasa efektywności energetycznej		A+	A++	A+	A+	A+	A++	A+	A++	A+	A+
Znamionowa moc grzewcza (P <sub>rated</sub> )	kW	9	11	11	13	9	11	11	13	13	14
Sezonowy wskaźnik efektywności energetycznej (η <sub>s</sub> )	%	112	151	113	148	112	154	117	150	117	149
Roczne zużycie energii	kWh	6 704	6 062	8 041	6 824	6 669	5 930	7 803	6 738	9 062	7 408
Poziom mocy akustycznej	Moduł hydrauliczny	46		46		46		46		46	
	Jednostka zewnętrzna	68		69		69		68		71	
<b>Specyfikacja zasobnika C.W.U.*2</b>											
Profil obciążenia		L									
Klasa efektywności energetycznej		A									
Wskaźnik efektywności energetycznej (η <sub>wh</sub> )	%	88									
Roczne zużycie energii	kWh	1166									
<b>Specyfikacja modułu hydraulicznego</b>											
Zasilanie		jednofazowe, 230 V 50 Hz				trójfazowe, ~400V, 50Hz					
Wymiary W×S×G	mm	1 840× 648×698									
Masa (netto)	kg	152									
Przepływ wody obiegowej	L/min	19,5/39,0		24,4/28,7		19,5/39,0		24,4/48,7		27,4/54,8	
Objętość zbiornika ciepłej wody	L	190									
Wydajność zbiornika ciepłej wody	kW	1,5									
Pojemność zbiornika buforowego	L	16									
Pojemność naczynia zbiorczego	L	12									
Zakres temperatury obiegowej	maks.	°C 60									
Średnica przyłącza instalacji wodnej	Zasilanie/Powrót	mm Ø25,4/Ø25,4									
Średnica przyłącza ciepłej wody użytkowej		mm Ø19,05									
Grzałka elektryczna	Moc	kW 6,0(3,0kW×2 szt.)				9,0(3,0kW×3 szt.)					
<b>Specyfikacja jednostki zewnętrznej</b>											
Zasilanie		jednofazowe, 230 V 50 Hz				trójfazowe, ~400V, 50Hz					
Pobór prądu	maks.	A 22,0		25,0		9,0		9,5		10,5	
Wymiary W×S×G	mm	1 290×900×330									
Masa (netto)	kg	92				99					
Czynnik chłodniczy	Typ (GWP)	R410A (2 088)									
	Fabryczna ilość	kg 2,50									
Waga dodatkowego czynnika chłodniczego	g/m	50									
Instalacja chłodnicza	Średnica	ciecz	mm Ø9,52								
		gaz	mm Ø15,88								
	Długość	min/maks.	m 5/20								
		(bez doładowania)	m 15								
Różnica wysokości	maks.	m 15									
Zakres temperatur pracy	grzanie	°C -25 do 35									

\*1: Wartości wydajności grzewczej/poboru mocy/ COP liczone zgodnie z normą EN 14511. Środowisko użytkowania, jak pracujące urządzenia grzewcze, temperatura w pomieszczeniu oraz nastawy na sterowniku, mogą powodować rozbieżności między rzeczywistymi wartościami a podanymi w tabeli specyfikacji.

\*2: Wszystkie informacje na temat ErP dostępne są do pobrania na stronie [www.fujitsu-general.com/global/support/downloads/search/](http://www.fujitsu-general.com/global/support/downloads/search/)

### Wymiary

**Jednostka zewnętrzna:**  
jednofazowe: WOYG112LHT/WOYG140LCTA

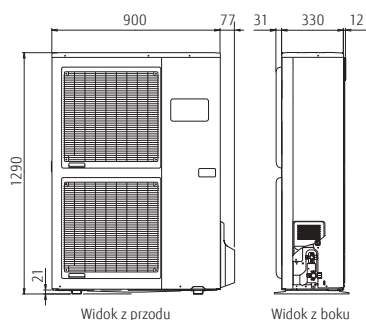

trójfazowe: WOYK112LCTA/WOYK140LCTA/WOYK160LCTA

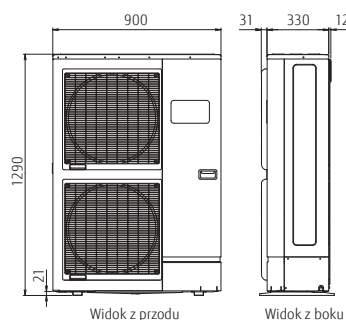

**Moduł hydrauliczny:**  
jednofazowe: WGYG140DG6  
trójfazowe: WGYK160DG9

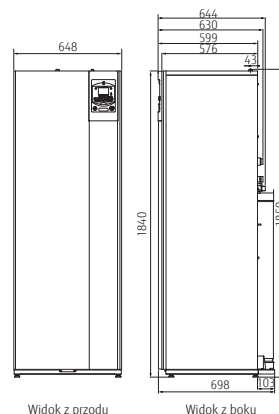

# Intuicyjne sterowanie

Zaawansowany sterownik automatycznie reguluje temperaturę zasilania, w zależności od warunków pogodowych. Temperatura w pomieszczeniu oraz temperatura ciepłej wody użytkowej utrzymywane są na żądanym poziomie.

## Sterownik modułu hydraulicznego

### 4 tryby grzewcze

#### 1. Tryb automatyczny

Automatyczne przełączanie trybu komfortowego/ekonomicznego zgodnie z programem.

#### 2. Tryb ekonomiczny

Stała, zredukowana temperatura.

#### 3. Tryb komfortowy

Stała komfortowa temperatura.

#### 4. Tryb ochronny

Zabezpieczenie przeciwzamrożeniowe w czasie przestoju.



## Funkcje użytkowe

### Automatyczna regulacja krzywą grzewczą

Automatyczna regulacja temperatury na podstawie krzywej grzewczej (w zależności od odbiornika ciepła i temperatury zewnętrznej).

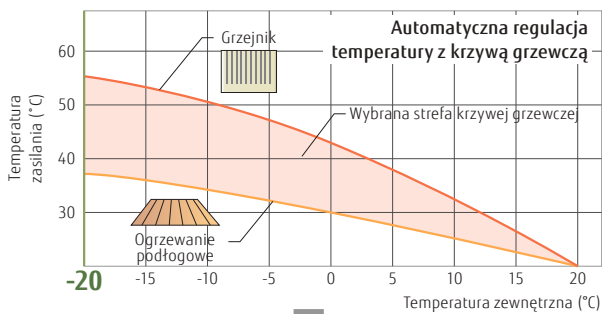

### Nachylenie krzywej grzewczej: regulacja nastawy temp. pokojowej

Precyzyjna regulacja w przypadku za wysokiej lub za niskiej temperatury.

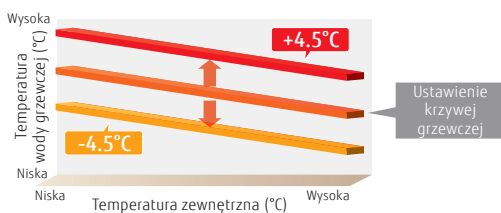

### Szybkie przywrócenie pracy po odszronieniu

Utrzymanie temperatury w pomieszczeniu podczas operacji odszraniania dzięki wydajnemu grzaniu w momencie wznowienia pracy.

### Automatyczna zmiana trybu pracy

Jeżeli ustawionym trybem pracy jest chłodzenie, system może automatycznie przełączyć się na chłodzenie lub grzanie, zależnie od temperatury zewnętrznej, zapewniając komfortową klimatyzację niezależnie od sezonu.

### Indywidualne sterowanie 2-strefowe

Indywidualne sterowanie dwoma strefami (2 strefy ogrzewania podłogowego lub ogrzewanie podłogowe + strefa grzejników, itp.)<sup>\*1</sup>

<sup>\*1</sup>: Wymagane akcesoria opcjonalne.

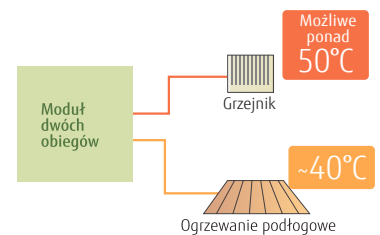

### Dwa poziomy cichej pracy

Jednostkę zewnętrzną można przełączyć na tryb cichej pracy, odpowiednio do warunków montażu.

<sup>\*</sup>Tylko dla Serii High Power

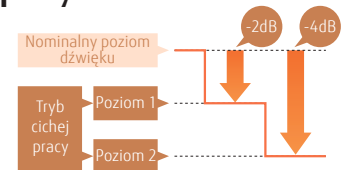

### Praca grzałki elektrycznej

Grzałka elektryczna załączana w warunkach niskich temperatur zewnętrznych, utrzymuje komfortowe warunki w pomieszczeniu. Inteligentne sterowanie pracą grzałki jako zabezpieczenie i wspomaganie grzania w najzimniejsze dni/noce roku. Grzałka aktywowana jest tylko w razie konieczności.



## Oszczędność energii

### Programowanie pracy

- Prosta konfiguracja harmonogramu pracy.
- Możliwość zmiany trybu pracy w powiązaniu z czasem.

#### Programator dziennie – tygodniowy

- Programator można ustawić do 3 razy na dobę.
- Możliwość wprowadzenia osobnych ustawień dla każdego dnia tygodnia.

#### Programowanie dni wolnych

- Programator dni wolnych można ustawić dla maks. 8 okresów
- W przypadku dłuższej nieobecności w sezonie zimowym, można zapobiec wychłodzeniu pomieszczenia.

### Funkcja ograniczonej mocy<sup>\*2</sup>

Ta funkcja realizuje pracę z ustawionym szczytowym poborem mocy i ogranicza zużycie energii.

Tryb	Stosunek ograniczonego poboru mocy
1	100%
2	75%
3	50%
4	około 0%

\*2: Wymagane akcesoria opcjonalne.



## Zabezpieczenia

### Funkcja antylegionella

Zapobiega rozwojowi bakterii legionella w zasobniku C.W.U., gwarantując dostarczenie zdrowej i czystej ciepłej wody użytkowej przez cały czas.



### Funkcja przeciwmroźniowa

Żądany przepływ wody obiegowej i częstotliwość pracy sprężarki mogą zostać automatycznie osiągnięte w warunkach niskich temperatur zewnętrznych, zapobiegając tym samym zamarzaniu wody obiegowej.

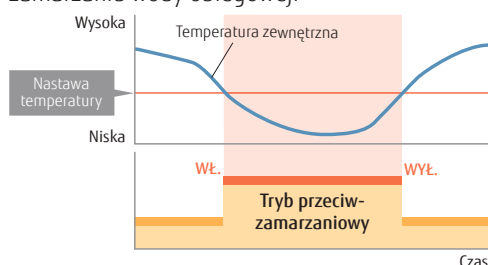

### Praca awaryjna

System może nieprzerwanie dostarczać ciepłą wodę dzięki wbudowanej grzałce rezerwowej lub kotłowi, w sytuacjach awaryjnych, nawet w przypadku błędu.

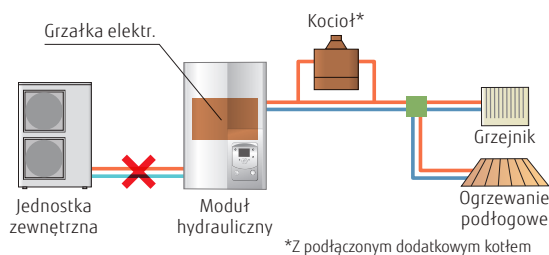

### Błąd / alarm serwisowy

Funkcja ta umożliwia szybką obsługę błędów i serwisowanie.



- W historii zapisywanych jest 10 błędów
- Prezentacja nr telefonu do serwisanta

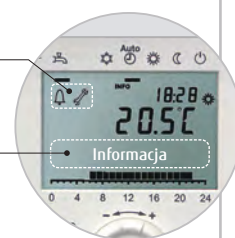

# Uproszczony montaż

## Wstępna konfiguracja

Po zainstalowaniu, sterownik zapewnia uproszczoną konfigurację systemu bez konieczności indywidualnego ustawiania poszczególnych podzespołów.

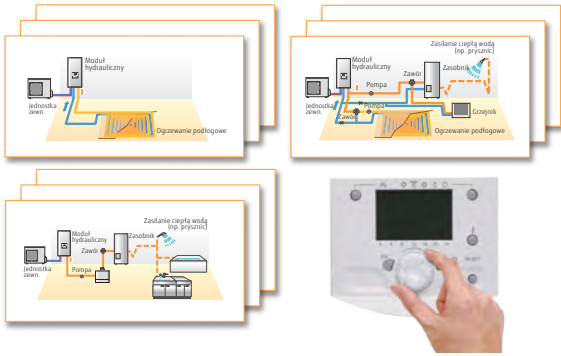

Prosta wstępna konfiguracja: 8 dostępnych wzorców (ogrzewanie z C.W.U: 12 wzorców)

Konfiguracja (Parametr 5700)	Typ instalacji
Konfig. wstępna 1	1 obieg grzewczy
Konfig. wstępna 2	2 obiegi grzewcze
Konfig. wstępna 3	1 obieg grzewczy + kocioł
Konfig. wstępna 4	2 obiegi grzewcze + kocioł
Konfig. wstępna 5	1/2 obiegi grzewcze + sterowanie zbiornikiem buforowym
Konfig. wstępna 6	1/2 obiegi grzewcze + sterowanie zbiornikiem buforowym + grzałka rezerwowa
Konfig. wstępna 7	Połączenia kaskadowe – jednostka Master
Konfig. wstępna 8	Połączenia kaskadowe A
Konfig. wstępna 9	Połączenia kaskadowe B/C

- Automatycznie wykrywana instalacja C.W.U. i solarna
- Połączenie kaskadowe tylko dla serii High Power

## Symulacja temperatury zewnętrznej

Możliwość sprawdzenia poprawności pracy poszczególnych modułów dla warunków projektowych i przewidywanych temperatur zewnętrznych.

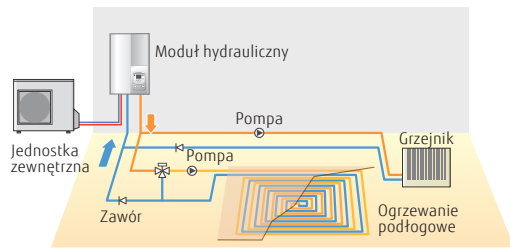

Możliwość symulacji temperatury zewnętrznej w zakresie: od -50°C do +50°C.

## Funkcja osuszania posadzki

Jeżeli dostępna jest instalacja ogrzewania podłogowego, system można wykorzystać do przyspieszenia procesu osuszania posadzki i skrócenia czasu budowy.

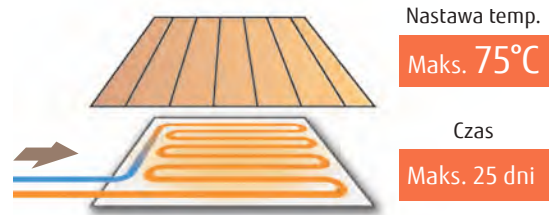

Nastawa temp.  
Maks. 75°C

Czas  
Maks. 25 dni

## Sterownik wyposażony jest w duży wyświetlacz LCD i przyciski ułatwiające konfigurację funkcji

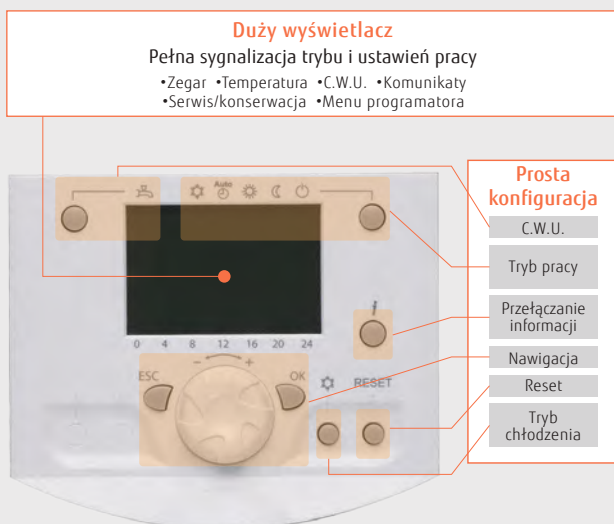

### Przebieg konfiguracji dla instalatorów i użytkownika końcowego

	Przebieg procesu	Przykładowe ustawienia
Instalatorzy	1 Ustawienia montażowe	prędkość pompy, konfiguracja krzywej grzewczej, wyłączenie pompy ciepła
	2 Ustawienia opcji	moduł chłodzenia, moduł zasobnika C.W.U., moduł dodatkowego kotła, moduł basenowy
	3 Wygodne funkcje	ustawienia automatycznej krzywej grzewczej, osuszanie posadzki, regulacja wg temperatury zewnętrznej, przypomnienie o przeglądach serwisowych
	4 Ustawienia testowe	Symulator temperatury zewnętrznej
	5 Potwierdzenie	Potwierdzenie ustawień pracy (ogrzewanie, chłodzenie, C.W.U., opcja)
Użytkownicy końcowi	6 Ustawienia użytkownika	data i czas, program czasowy, temperatura robocza

# Prosty montaż i serwis

- Wbudowane wszystkie zabezpieczenia i elementy sterowania, dobór dodatkowych podzespołów nie jest wymagany
- Wsporniki transportowe zapewniają prosty i bezpieczny montaż
- Łatwy dostęp w celu przeprowadzenia czynności serwisowych
- Operacja odsysania czynnika chłodniczego

## Wsparcie serwisu

Funkcja diagnostyki usprawnia wykrywanie i usuwanie usterek

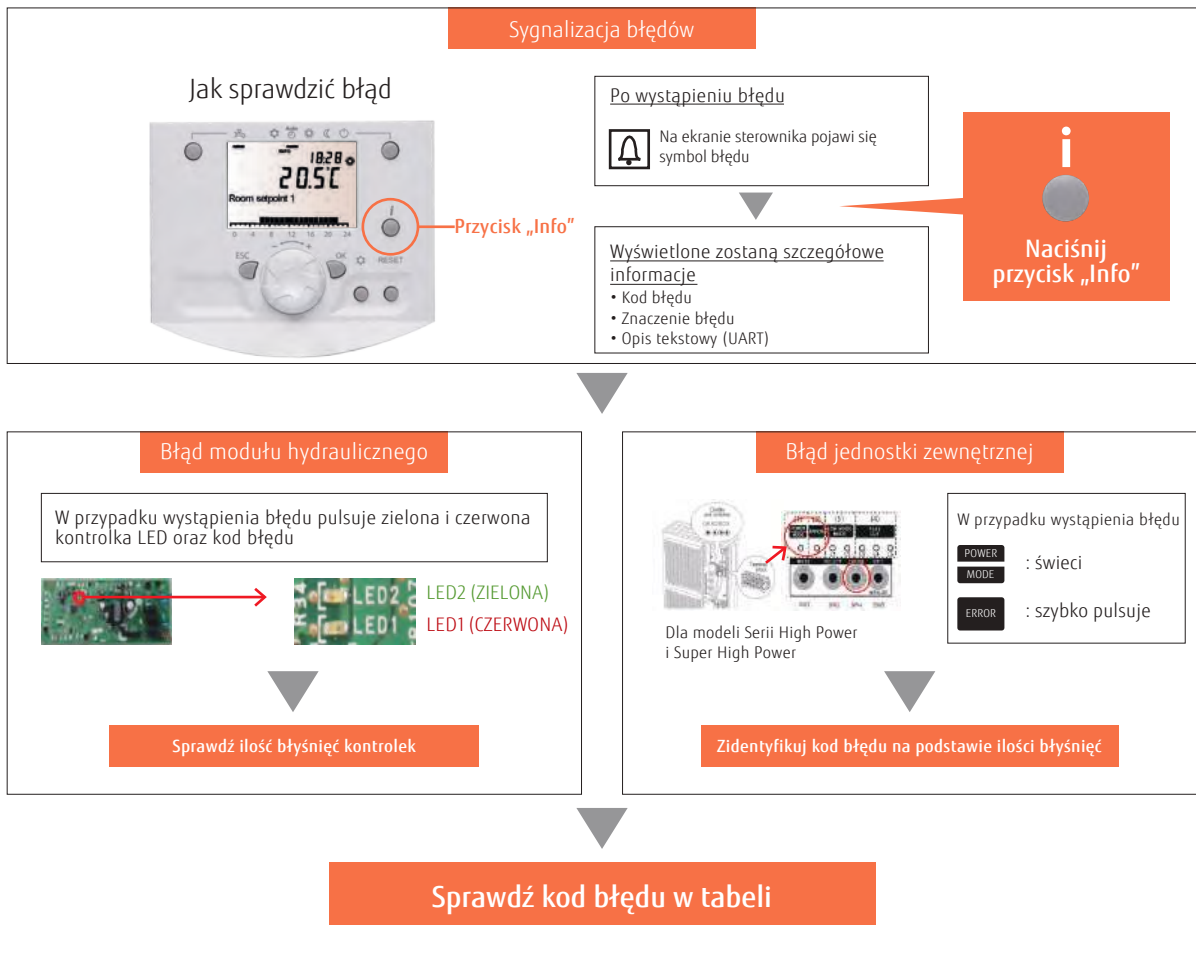

# Komfortowe sterowanie urządzeniami typu monoblok

Sterownik z czytelnym kolorowym wyświetlaczem i zrozumiałymi ikonami ułatwiającymi konfigurację funkcji

**Kolorowy wyświetlacz**  
Prezentuje wszystkie informacje związane z trybem pracy:  
Łączność Wi-Fi / Praca / Ciśnienie / Ustawiona temperatura (C.W.U./Zasilanie)  
Zegar / Komunikaty / Serwis



**Kontrolka pracy**  
**Świeci na biało:** normalna praca  
**Pulsuje na pomarańczowo:** błąd

Przycisk dostępu do menu

Pokrętko nawigacji:  
**Obrót:** nawigacja po menu  
**Naciśnięcie:** potwierdzenie

Przycisk „wstecz”

Najważniejsze parametry pracy i ustawienia dla instalatorów i użytkowników końcowych

	Schemat przepływu	Przykładowy element
Instalatorzy	1 Ustawienia instalacyjne	Prędkość pompy, konfiguracja ustawień, krzywa grzewcza, wyłączenie pompy ciepła
	2 Ustawienia opcji	Moduły: chłodzenia, zasobnika C.W.U., kotła
	3 Funkcja komfortu	Automatyczna krzywa grzewcza, sterowanie ogrzewaniem podłogowym, dostosowanie do temperatury zewnętrznej, ustawienie terminu konserwacji
	4 Konfiguracja warunków pracy	Symulator temperatury zewnętrznej
	5 Potwierdzenie	Sprawdzanie działania (ogrzewanie i chłodzenie, ciepła woda użytkowa, opcje)
Użytkownicy końcowi	6 Ustawienia użytkownika	Data i czas, program czasowy, ustawienie temperatury pracy

## Użyteczne funkcje

Kontrola temperatury zasilania z kompensacją pogodową

### Automatyczna regulacja krzywą grzewczą

Automatyczna regulacja temperatury na podstawie krzywej grzewczej (w zależności od odbiornika ciepła i temperatury zewnętrznej).

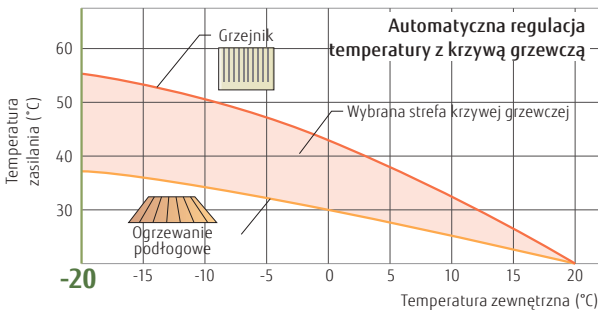

### Automatyczna zmiana trybu pracy

Jeżeli ustawionym trybem jest praca automatyczna, system automatycznie przełączy się na chłodzenie lub grzanie, zależnie od temperatury zewnętrznej, zapewniając komfortową klimatyzację niezależnie od sezonu.

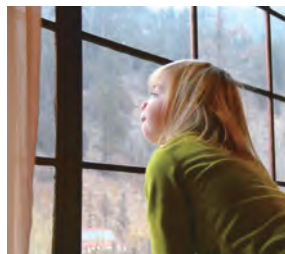

### Szybkie przywrócenie pracy po odszronieniu

Temperatura w pomieszczeniu podczas operacji odszraniania będzie utrzymywana dzięki wydajnemu grzaniu w momencie wznowienia pracy.

### Indywidualne sterowanie 2-strefowe

Indywidualne sterowanie dwoma strefami (2 strefy ogrzewania podłogowego lub ogrzewanie podłogowe + strefa grzejników, itp.)<sup>\*1\*2</sup>

<sup>\*1:</sup> Wymagane akcesoria opcjonalne: moduł dwóch obiegów, moduł trzech obiegów i termostaty  
<sup>\*2:</sup> Trzema strefami można sterować z poziomu modułu sterującego

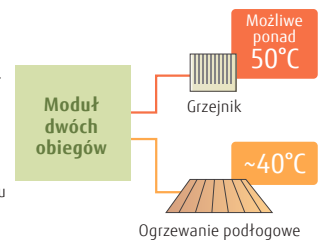

### Praca grzałki elektrycznej

Grzałka elektryczna załączana w warunkach niskich temperatur zewnętrznych, utrzymuje komfortowe warunki w pomieszczeniu. Inteligentne sterowanie pracą grzałki jako zabezpieczenie i wspomaganie grzania w najzimniejsze dni/noce roku. Grzałka aktywowana jest tylko w razie konieczności.

# Oszczędność energii

## Tryb „poza domem”

Przełącza tryb ogrzewania i CWU w tryb zabezpieczenia przed zamarzaniem\* na określony czas:

- Jeśli tryb nieobecności zostanie aktywowany na panelu sterowania, będzie można ustawić godzinę/datę rozpoczęcia i zakończenia.
- Jeśli tryb nieobecności zostanie aktywowany na termostacie pokojowym (opcja), będzie można wybrać czas/datę rozpoczęcia i zakończenia, a także temperaturę zadaną na czas nieobecności.

\*: Tryb ochronny automatycznie zapobiega zbyt gwałtownemu spadkowi temperatury w pomieszczeniu.

## Programowanie dni wolnych

- Programator można ustawić dla maks. 8 okresów
- W przypadku dłuższej nieobecności w sezonie zimowym, system zapobiega wychłodzeniu pomieszczenia lub domu.

# Zabezpieczenia

## Funkcja przeciwarzamrozeniowa

Żądany przepływ wody obiegowej i częstotliwość pracy pompy wody w jednostce zewnętrznej mogą zostać automatycznie osiągnięte w warunkach niskich temperatur zewnętrznych, zapobiegając tym samym zamarzaniu wody obiegowej.

# Prosty montaż i konserwacja

- Wszystkie zabezpieczenia i elementy sterowania układu hydraulicznego są wbudowane i nie ma potrzeby ich doboru.
- Łatwy dostęp w celu konserwacji
- Operacja odpompowania czynnika chłodniczego

## Błąd / alarm serwisowy

Funkcja ta umożliwia szybką obsługę błędów i serwisowanie.



## Wsparcie techniczne

Funkcje diagnostyczne do rozwiązywania problemów

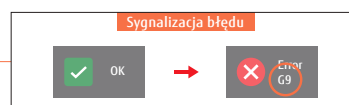
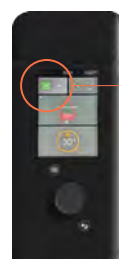

W przypadku błędów należy zapisać jego kod i skonsultować się z technikiem.

## Łatwa konfiguracja

### Proste uruchamianie

Wybierz język, ustaw datę i godzinę. Udzielaj odpowiedzi na pytania w menu Easy Start.

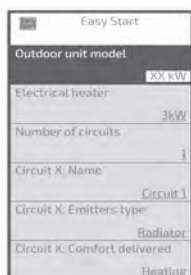

## Zdalne połączenie i sterowanie

Aplikacja „Cozytouch” umożliwia zarządzanie i sterowanie grzejnikami elektrycznymi, elektrycznymi podgrzewaczami wody, podgrzewaczami wody z pompą ciepła, pompami ciepła.

\* Cozytouch jest usługą dostarczaną przez Grupę Atlantic.



# Konfiguracja systemu

## Typ Split

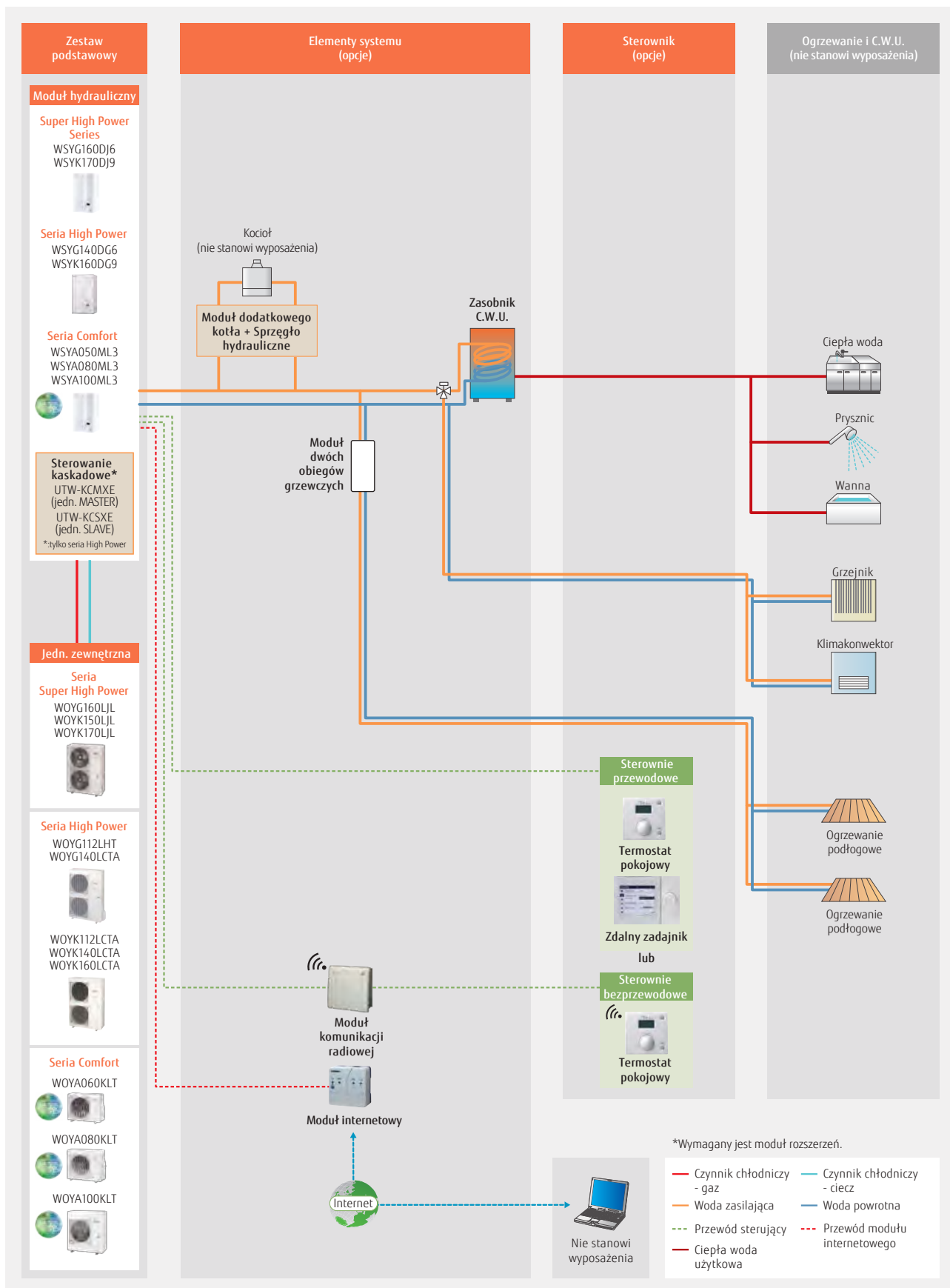

## Typ Split z zasobnikiem C.W.U.

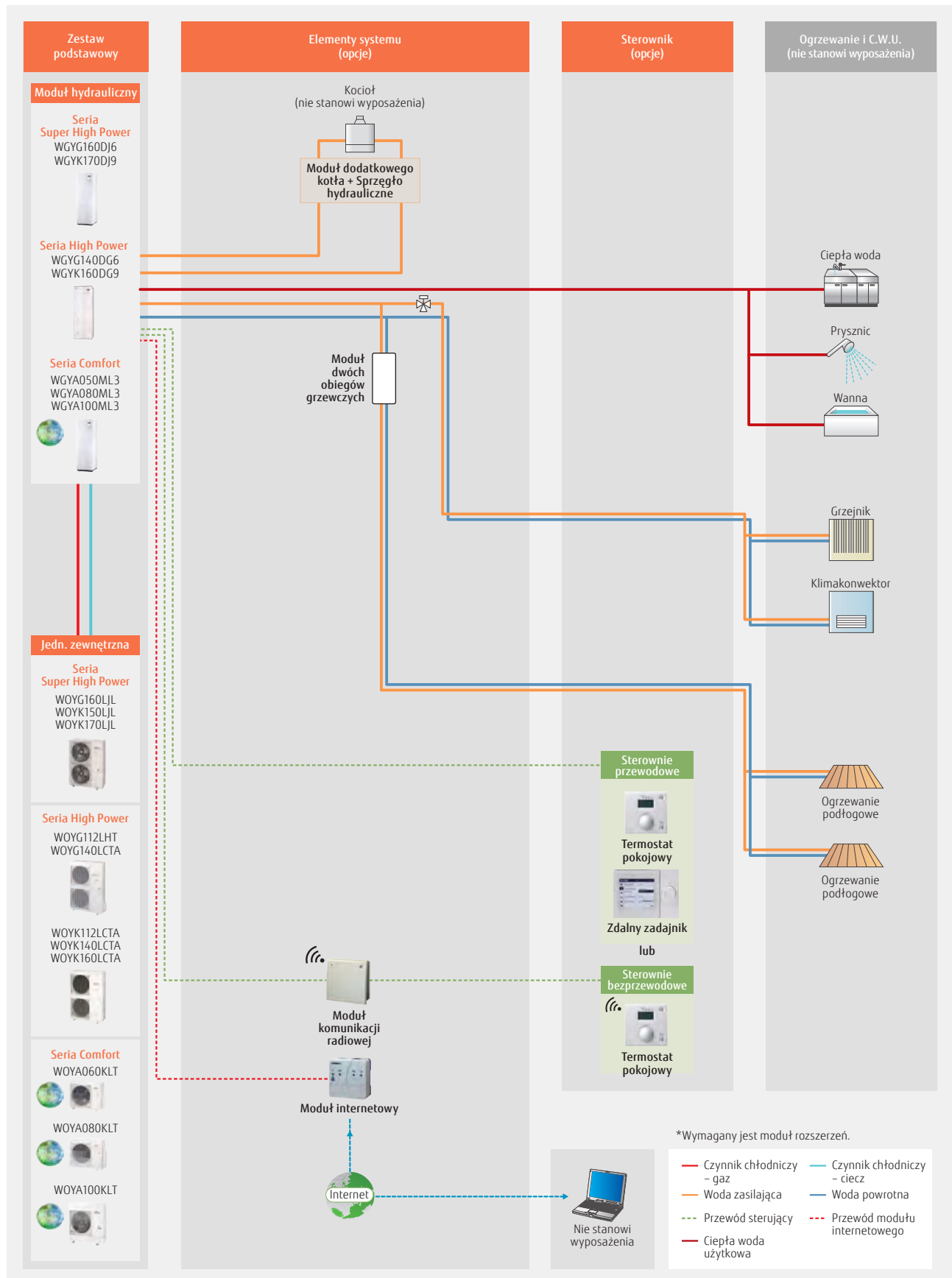

# Studia przypadków

## Typ Split

**Jednoczesna praca dwóch odbiorników ciepła (sterowanie indywidualne)**  
Ogrzewanie podłogowe + grzejnik

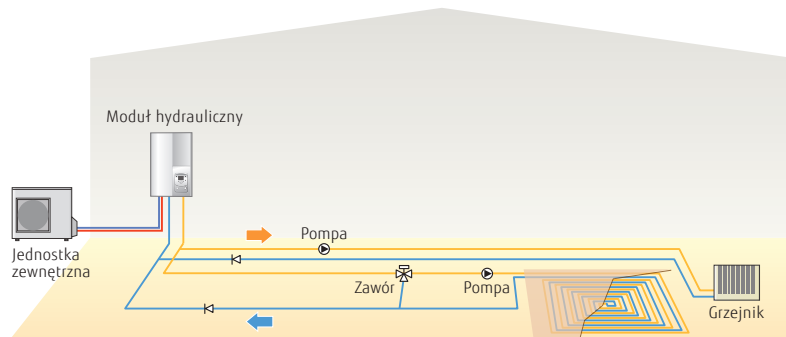

**Dodatkowy kocioł (kocioł + ogrzewanie)**

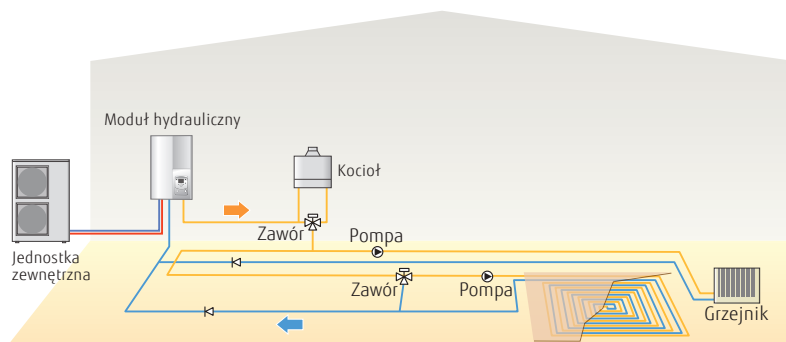

**Jednoczesna praca dwóch odbiorników ciepła – ogrzewanie oraz przygotowanie C.W.U. (sterowanie kaskadowe)**

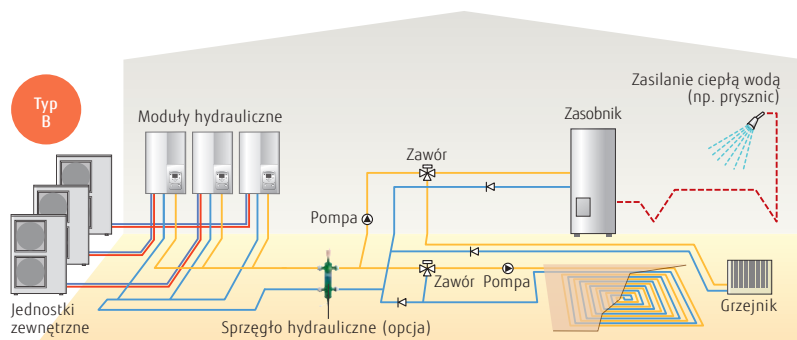
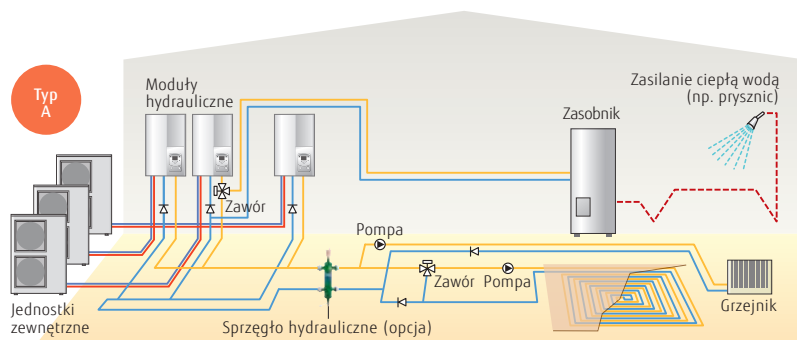

\*Pokazane układy hydrauliczne mają głównie charakter poglądowy.



## Typ Split z zasobnikiem C.W.U.

**Ogrzewanie + przygotowanie C.W.U.**  
Grzejnik + C.W.U.

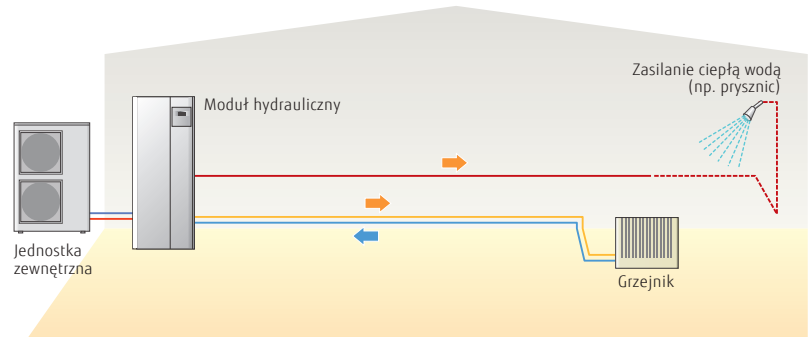

**Jednoczesna praca dwóch odbiorników ciepła (sterowanie indywidualne) oraz przygotowanie C.W.U.**  
Grzejnik + C.W.U.

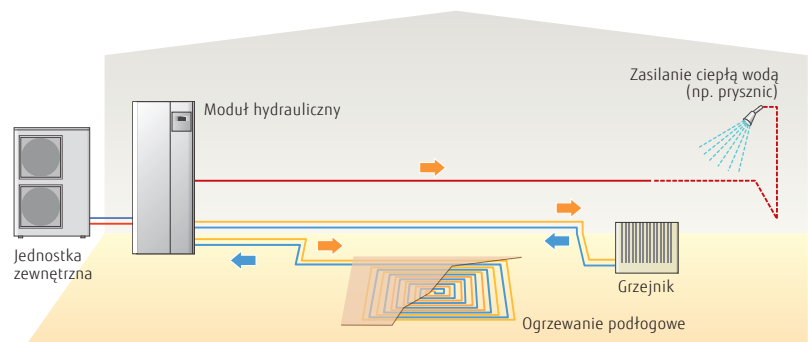

**Dodatkowy kocioł (kocioł + ogrzewanie) oraz przygotowanie C.W.U.**

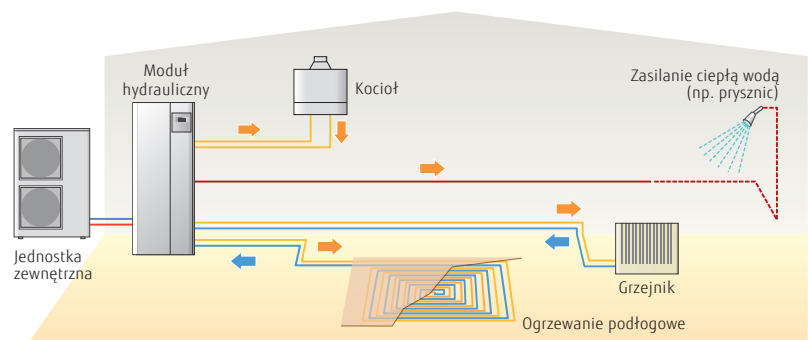

\*Pokazane układy hydrauliczne mają głównie charakter poglądowy.

# Przegląd opcji sterowania

Wymagania użytkownika realizowane są za pomocą różnych sterowników – indywidualnych i zdalnych.

## Sterowanie indywidualne



**Termostat pokojowy**  
UTW-C58XD  
Sterownik bezprzewodowy (opcja)



**Termostat pokojowy**  
UTW-C55XA  
Sterownik przewodowy



**Zdalny zadajnik**  
UTW-C74TXF  
UTW-C74HXF  
Sterownik przewodowy (opcja)

Moduł komunikacji radiowej



UTW-MRCXD



## Interfejsy dla urządzeń zewnętrznych



**Moduł internetowy (opcja)**  
UTW-KW1XD  
UTW-KW4XD



**Interfejs MODBUS (opcja)**  
UTW-KMBXJ\*2

Internet



System zdalnego sterowania



Sterowanie z urządzenia mobilnego



System automatyki domowej

\*2: Wymagane akcesoria opcjonalne.

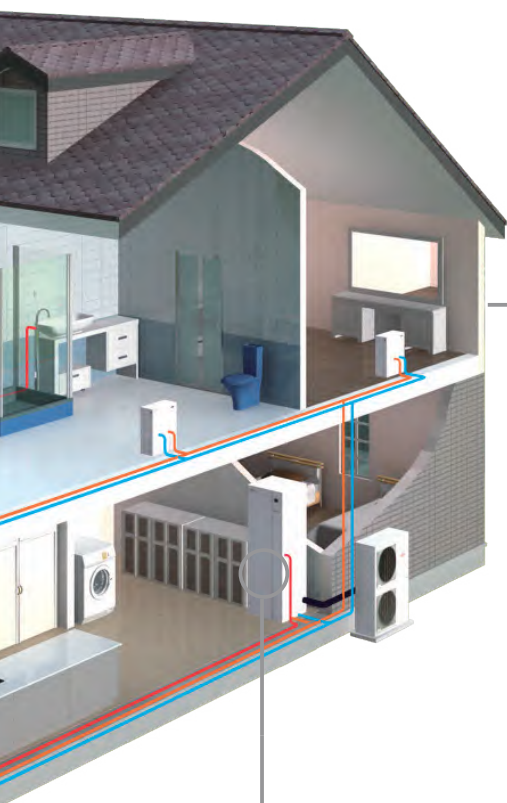

## Narzędzia serwisowe



**Moduł internetowy (opcja)**  
UTW-KW1XD  
UTW-KW4XD

**Program Service Tool (opcja)**



UTW-KPSXD\*<sup>3</sup>  
Oprogramowanie

lub



**Złącze LPB (opcja)**  
UTW-KL1XD



UTW-KSTXD\*<sup>4</sup>

\*<sup>3</sup>: Do podłączenia wymagany jest UTW-KW1XD lub UTW-KW4XD.

\*<sup>4</sup>: Do podłączenia wymagany jest UTW-KL1XD.

## Sterownik modułu hydraulicznego

### Prosta zmiana trybu pracy

- Wybór trybu grzania lub przygotowania C.W.U.

### Duży wyświetlacz LCD

- Podgląd stanu pracy
- Podgląd błędów
- Komunikaty tekstowe

### Komunikaty tekstowe

- Wybór menu grzania
- Konfiguracja programatora



**Zadajnik (opcja)**  
UTW-KHMXE  
Obsługa wielu języków



Seria Super High Power  
Moduł hydrauliczny

# Przegląd akcesoriów opcjonalnych

Dostępne są różne akcesoria opcjonalne, umożliwiające korzystanie z systemu ATW w zależności od potrzeb i warunków w miejscu instalacji.

## Dla urządzeń własnych



UTW-KZSXE\*1

### Moduł dwóch obiegów grzewczych

Umożliwia zasilanie dwóch rodzajów urządzeń grzewczych, takich jak grzejniki i ogrzewanie podłogowe, ciepłą wodą o różnej temperaturze.



UTW-KZDXE\*1



UTW-KZSXJ



UTW-KZDXJ

### Moduł dodatkowego kotła

Pozwala budować systemy hybrydowe wykorzystujące zarówno kotły, jak i pompy ciepła. Kocioł i pompy ciepła przełączane są w zależności od temperatury powietrza zewnętrznego.



UTW-KBSXD



UTW-KBDXD



UTW-KBSXJ

\*1: UTW-KREXD (moduł rozszerzeń) nie wchodzi w skład zestawu, ale jest wymagany.



## Dla C.W.U.



### Moduł zasobnika C.W.U.

UTW-KDWXD (zewnętrzny)  
Wymagany w celu połączenia lokalnie zakupionych zbiorników ciepłej wody użytkowej z pompą ciepła.



### Zasobnik C.W.U.

200 litrów: UTW-T20AXH / UTW-T20BXH  
300 litrów: UTW-T30AXH / UTW-T30BXH  
Seria BXH charakteryzuje się wyższą wydajnością niż seria AXH.

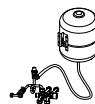

UTW-KDEXE



UTW-KDEXL

### Zestaw naczyń wzbiorczego CWU

Naczynie wzbiorcze (18 l) do podłączenia do instalacji rurowej C.W.U.



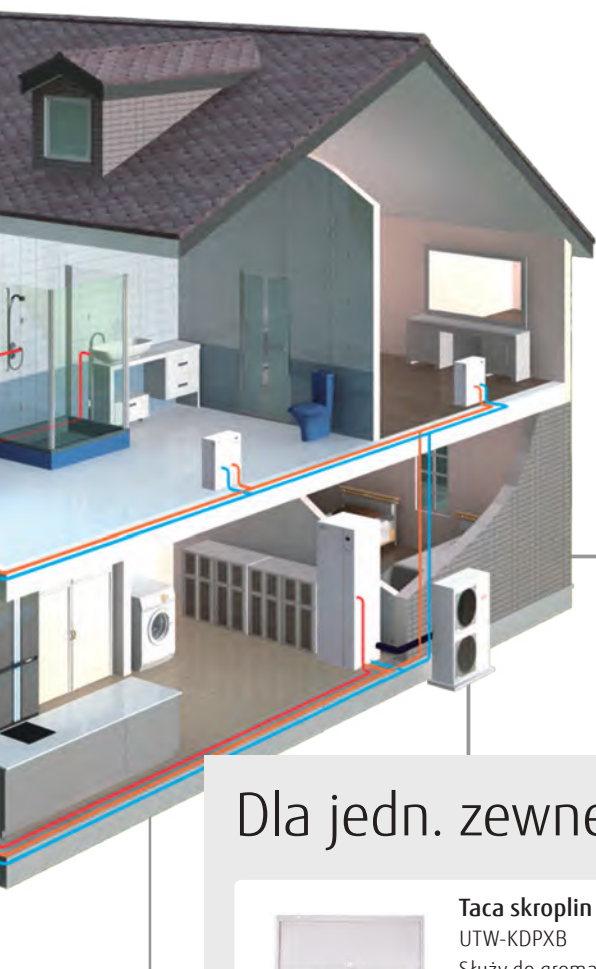

## Dla jedn. zewnętrznej



### Taca skroplin

UTW-KDPXB

Służy do gromadzenia i odprowadzania skroplin generowanych przez jednostki zewnętrzne.



### Zestaw przyłączeniowy wej./wyj.

UTY-XWZXZ2 / UTY-XWZXZ3

Sygnał wejściowy (tryb niskiego poziomu hałasu, ograniczenie poboru mocy) i sygnał wyjściowy (praca sprężarki, sterowanie grzałką podstawy) dla jednostek zewnętrznych można podawać z zewnątrz.

## Dla modułu hydraulicznego



### Pompa obiegowa

UTW-PHFXG

Wysoko wydajna pompa w miejsce standardowej pompy w module hydraulicznym. Sprawdza się w obiektach z dłuższymi i bardziej złożonymi instalacjami hydraulicznymi.

### Moduł sterowania kaskadowego jedn. MASTER/SLAVE

Dla zastosowań o wysokiej wydajności można podłączyć nawet 3 moduły hydrauliczne. Konieczne jest zamontowanie zestawu nadrzędnego w jednym z modułów oraz zestawu podrzędnego w jednym lub dwóch innych modułach.



Moduł sterowania kaskadowego jedn. MASTER (ze złączem LPB)



Moduł sterowania kaskadowego jedn. SLAVE (ze złączem LPB)

### Moduł chłodzenia

Wymagane w przypadku korzystania z pompy ciepła również w trybie chłodzenia.

Służy do ochrony jednostki wewnętrznej przed kondensacją.



UTW-KCLXD



UTW-KCLXL

















### Zestaw grzałki rezerwowej

UTW-KBHLX

Pozwala to na użycie grzałki wspomagającej ogrzewanie, zwiększając moc ze standardowych 3 kW do 6 kW.

## Akcesoria opcjonalne dla pomp ciepła typu Monoblok

Nazwa produktu	Nazwa modelu	Monoblok			
		Seria Comfort			
		10			
		Moduł sterujący	Model naścienny	Model z zasobnikiem C.W.U.	Jedn. zewnętrzna
Moduł dwóch obiegów grzewczych 	UTW-KZSXQ		•		
Moduł zasobnika C.W.U. 	UTW-KDWXQ		•		
Moduł dwóch obiegów grzewczych 	UTW-KZDXQ			•	
Zestaw do cyrkulacji C.W.U. 	UTW-KDLXQ			•	
Zestaw naczyńa wzbiorczego dla C.W.U. 	UTW-KDEXQ			•	
Czujnik temperatury zewnętrznej 	UTW-KESXQ	•	•	•	
Moduł chłodzenia 	UTW-KCDXQ	•	•	•	
Moduł rozszerzeń 	UTW-KREXQ	•	•	•	
Przełącznik elektrycznej grzałki wspomagającej 	UTW-KBHXQ		•	•	
Termostat pokojowy	Przewodowy 	•	•	•	
	Bezprzewodowy 	•	•	•	
Ośłona pod termostat 	UTW-KCPXQ	•	•	•	
Taca skroplin 	UTW-KDPXQ				•
Gumowe nóżki antywibracyjne 	UTW-KARXQ				•
Zawór zapobiegający zamarzaniu dla jednostek Monoblok 	UTW-KAVXQ				•

Nazwa produktu	Nazwa modelu	Monoblok			
		Seria Comfort			
		1Ø			
		Moduł sterujący	Model ścienny	Model z zasobnikiem C.W.U.	Jedn. zewnętrzna
Moduł pojedynczego obiegu grzewczego  (×1)	UTW-KZC1XQ	•			
Moduł dwóch obiegów grzewczych  (×2)  (×1)	UTW-KZC2XQ	•			
Moduł trzech obiegów grzewczych  (×3)  (×2)  (×1)	UTW-KZC3XQ	•			
Moduł dodatkowego kotła 	UTW-KBCXQ	•			
Moduł zasobnika C.W.U. 	UTW-KDWCXQ	•			
Zestaw grzałki wspomagającej 	UTW-HB6CXQ	•			
Zasobnik C.W.U. 200 litrów  300 litrów	UTW-T20AXH UTW-T30AXH	•	•		
Zasobnik C.W.U. 200 litrów  300 litrów	UTW-T20BXH UTW-T30BXH	•	•		

# Akcesoria opcjonalne dla pomp ciepła typu Split

Nazwa produktu	Nazwa modelu	Split												Split z zasobnikiem C.W.U.											
		Super High Power			High Power				R32 Comfort					Super High Power			High Power				R32 Comfort				
		10	30		10		30		10					10	30		10		30		10				
		16	15	17	11	14	11	14	16	5	6	8	10	16	15	17	11	14	11	14	16	5	6	8	10
Moduł dwóch obiegów grzewczych	 UTW-KZSXE*1	-	-	-	•	•	•	•	•	•	•	•	-	-	-	-	-	-	-	-	-	-	-	-	-
	 UTW-KZDXE*1	-	-	-	-	-	-	-	-	-	-	-	-	-	-	•	•	•	•	•	•	•	•	•	•
	 UTW-KZSXJ	•	•	•	-	-	-	-	-	-	-	-	-	-	-	-	-	-	-	-	-	-	-	-	-
	 UTW-KZDXJ	-	-	-	-	-	-	-	-	-	-	-	•	•	•	-	-	-	-	-	-	-	-	-	-
Moduł dodatkowego kotła	 UTW-KBSXD	-	-	-	•	•	•	•	•	•	•	•	-	-	-	-	-	-	-	-	-	-	-	-	
	 UTW-KBDXD	-	-	-	-	-	-	-	-	-	-	-	-	-	-	•	•	•	•	•	•	•	•	•	
	 UTW-KBSXJ	•	•	•	-	-	-	-	-	-	-	-	•	•	•	-	-	-	-	-	-	-	-	-	
Sprzęgło hydrauliczne	 UTW-TEVXA	•	•	•	•	•	•	•	•	•	•	•	•	•	•	•	•	•	•	•	•	•	•	•	
Zasobnik C.W.U.	 UTW-KDWXD	•	•	•	•	•	•	•	•	•	•	•	•	•	•	•	•	•	•	•	•	•	•	•	
	 200 litrów  300 litrów	•	•	•	•	•	•	•	•	•	•	•	•	•	•	•	•	•	•	•	•	•	•	•	
	 200 litrów  300 litrów	•	•	•	•	•	•	•	•	•	•	•	•	•	•	•	•	•	•	•	•	•	•	•	
Zestaw naczyń wzbiorczego CWU	 UTW-KDEXE	-	-	-	-	-	-	-	-	-	-	-	•	•	•	•	•	•	•	•	-	-	-	-	
	 UTW-KDEXL	-	-	-	-	-	-	-	-	-	-	-	-	-	-	-	-	-	-	-	•	•	•	•	
Pompa obiegowa o wysokiej wydajności	 UTW-PHFYG	•	•	•	•	•	•	•	•	-	-	-	•	•	•	•	•	•	•	•	-	-	-	-	
Moduł chłodzenia	 UTW-KCLXD	•	•	•	•	•	•	•	•	•	•	•	•	•	•	•	•	•	•	•	-	-	-	-	
	 UTW-KCLXL	-	-	-	-	-	-	-	-	-	-	-	-	-	-	-	-	-	-	-	•	•	•	•	
Moduł rozszerzeń	 UTW-KREXD	•	•	•	•	•	•	•	•	•	•	•	•	•	•	•	•	•	•	•	•	•	•	•	
Taca skroplin	 UTW-KDPXB	-	-	-	-	-	-	-	•	•	•	•	-	-	-	-	-	-	-	-	•	•	•	•	
Moduł sterowania kaskadowego jedn. MASTER (ze złączem LPB)	 UTW-KCMXE	-	-	-	•	•	•	•	•	-	-	-	-	-	-	-	-	-	-	-	-	-	-	-	
Moduł sterowania kaskadowego jedn. SLAVE (ze złączem LPB)	 UTW-KCSXE	-	-	-	•	•	•	•	-	-	-	-	-	-	-	-	-	-	-	-	-	-	-	-	





# WSPARCIE

- 396 Wsparcie systemów VRF
- 398 Narzędzia wspierające dla systemów VRF/RAC
- 400 Narzędzia wspierające dla pomp ciepła POWIETRZE-WODA
- 402 Szybki serwis i konserwacja
- 404 Narzędzie serwisowe AIRSTAGE
- 406 Program Service Tool
- 407 Program Web Monitoring Tool

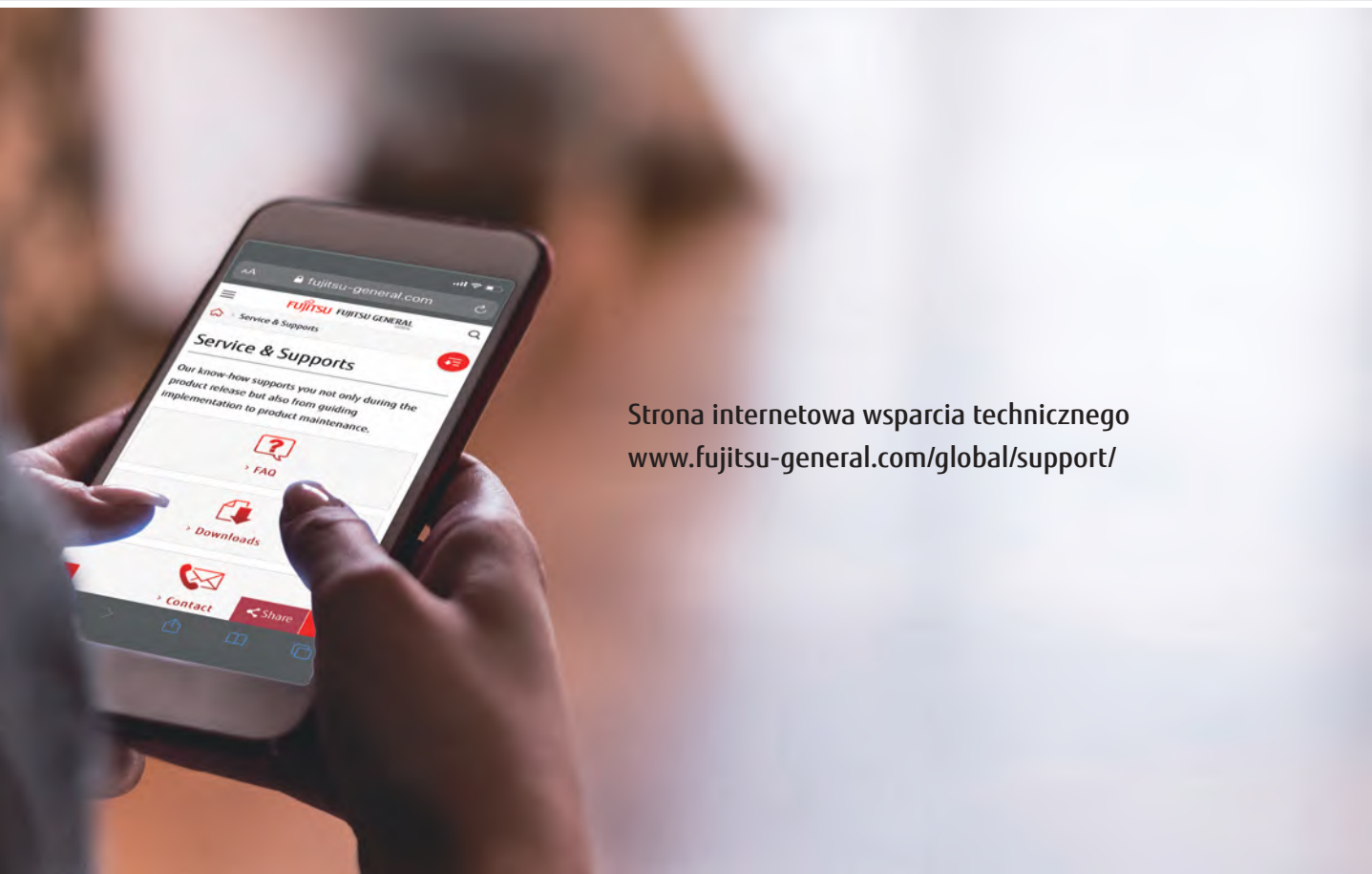

Strona internetowa wsparcia technicznego  
[www.fujitsu-general.com/global/support/](http://www.fujitsu-general.com/global/support/)

Nasza wiedza i doświadczenie gwarantują Państwu wsparcie nie tylko na etapie doradztwa handlowo-technicznego, ale również w fazie uruchamiania i serwisowania urządzenia.

Kategoria	Materiały informacyjne										Tool								
	Materiały na szkoleniach handlowych	Materiały na szkoleniach technicznych	Nowości produktowe	Ulotki	Filmy promocyjne	Instrukcja obsługi	Opis systemu	Baza certyfikatów	Rzuty 2D CAD Data	Rzuty 3D CAD (Revit)	Instrukcja montażowa	Instrukcja serwisowa	WATERSTAGE™ Package Label creator	Design Simulator (RAC, PAC, VRF)	WATERSTAGE™ proposer	Symulacja CFD	Service Tool / Web Monitoring Tool	Mobile Technician	
Szkolenia produktowe	●	●																	
Informacje o produktach			●	●	●	●	●												
Informacje techniczne							●	●					●						
Dobór urządzeń								●						●	●				
Projektowanie								●	●	●									
Weryfikacja															●				
Montaż							●				●								
Serwis / obsługa posprzedażowa												●					●	●	

# Wsparcie SYSTEMÓW VRF

Fujitsu General dostarcza szereg materiałów informacji produktowej technicznej przeznaczonych dla inżynierów, projektantów, dystrybutorów i doradców techniczno-handlowych. Firma Klima-Therm, Generalny Dystrybutor Fujitsu General w Polsce i Skandynawii, regularnie organizuje szkolenia z zakresu projektowania i montażu systemów VRF, jak również oferuje Klientom pełne wsparcie doradcze na każdym etapie realizacji inwestycji.

## Doradztwo techniczno-handlowe

Dostarczamy informacje i narzędzia wspomagające projektowanie systemu klimatyzacji, takie jak m.in. tabele wydajnościowe jednostek oraz programy usprawniające dobór i wycenę urządzeń.

### Materiały

- Opis techniczny
- Dobór modeli urządzeń
- Certyfikaty
- Rzuty 2D/3D CAD

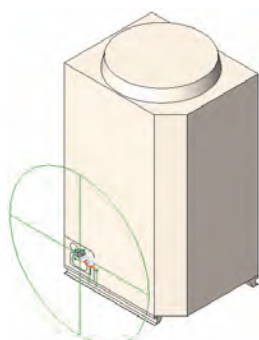

Rzut 2D/3D CAD

## Informacje o produkcie

Informacje o nowych produktach udostępniane są w formie dokumentów i filmów. Dostępne są do pobrania po zalogowaniu na naszej stronie do serwisu dla klientów. W celu uzyskania dostępu do strony, skontaktuj się z przedstawicielem Fujitsu.

### Materiały

- Ulotki
- Katalogi
- Filmy promocyjne



<https://www.fujitsu-general.com/uk/support/downloads/vrf/index.html>



## Wsparcie techniczne

Profesjonalne wsparcie techniczne odbywa się na każdym etapie realizacji inwestycji – od projektowania do montażu, z myślą o dostarczaniu Klientom jak najlepszych rozwiązań klimatyzacyjnych.

### Materiały

- Symulacja CFD
- Wskazówki
- Pomoc przy uruchamianiu

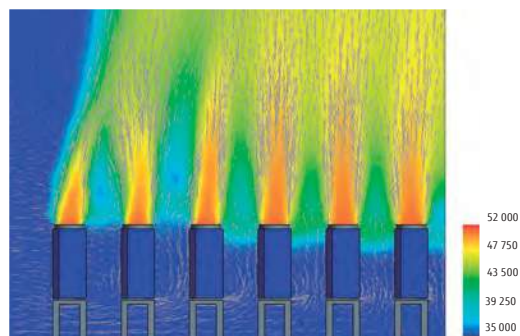

Symulacja CFD



Pomoc przy rozruchu

# Placówki szkoleniowe



Koncern Fujitsu General posiada sieć placówek szkoleniowych zlokalizowanych w wielu krajach na świecie. W Polsce dla Klientów dostępne są trzy ośrodki szkoleniowo-badawcze Grupy Klima-Therm – w Gdańsku, Warszawie oraz w Katowicach. „Akademia Grupy Klima-Therm”, wspierana przez doświadczoną kadrę inżynierów produktu, to również showroom flagowych urządzeń marki Fujitsu.

## Zakres szkoleń:

- Projektowanie systemów AIRSTAGE™
- Szkolenia z obsługi systemów sterowania

- 1 Akademia Grupy Klima-Therm (Polska): Gdańsk, Warszawa, Katowice
- 2 Ośrodek szkoleniowy w siedzibie głównej: Japonia
- 3 4 Ośrodki szkoleniowe (Azja): Chiny, Singapur
- 5 6 Ośrodki szkoleniowe (Europa): Wielka Brytania, Niemcy
- 7 Ośrodek szkoleniowy (USA): Stany Zjednoczone
- 8 Ośrodek szkoleniowy (Bliski Wschód): ZEA
- 9 Ośrodek szkoleniowy (Oceanica): Australia

# Narzędzia dla SYSTEMÓW VRF/RAC

Odejdź od stołu kreslarskiego, odłóż ołówki i zaprojektuj instalację HVACR na swoim komputerze, za pomocą programu Design Simulator. Bogaty zakres funkcjonalności programu pomoże dobrać jednostki wewnętrzne i zewnętrzne, odpowiednie sterowniki i akcesoria opcjonalne oraz ułatwi zaprojektowanie instalacji chłodniczej i elektrycznej. Z gotowego projektu można wyeksportować listy materiałowe, specyfikacje produktów, obliczone doładowanie czynnika itp., a co więcej – projekt można zapisać w formacie Word, Excel lub Acrobat i skompletować odpowiednie rysunki CAD dla projektu.

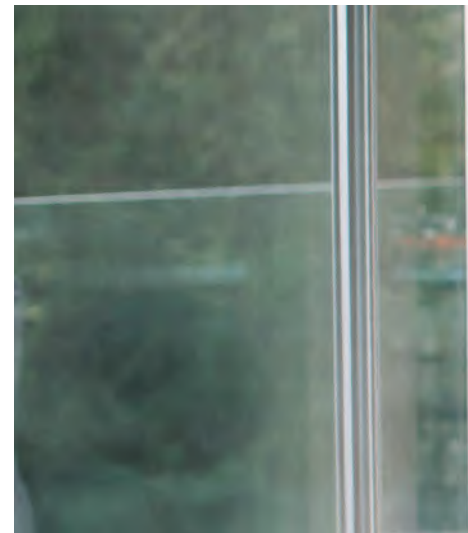

## Design Simulator

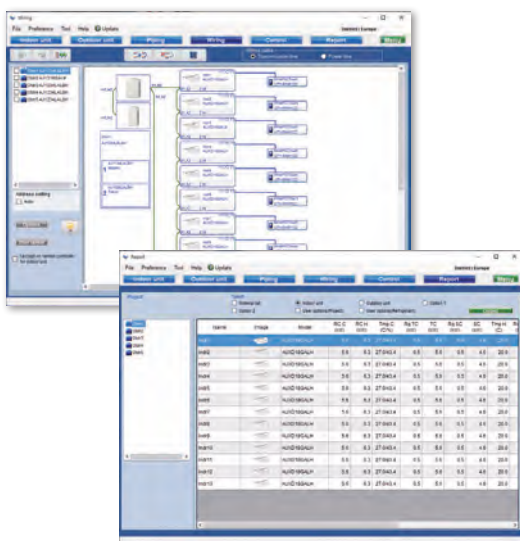

### Różne formaty eksportu, odpowiednio do zastosowania

Szczegółowe dane o projekcie można wyeksportować do różnych formatów stosowanych w branży.

- Word (rtf)(doc)
- Excel (csv)
- Acrobat (pdf)
- Auto CAD (DXF)
- 2D Data (DXF)
- 3D Data (RFA)

### Automatyczne generowanie informacji o doborze urządzeń

- Każde urządzenie można skonfigurować automatycznie poprzez wpisanie żądanej wydajności, typu i warunków temperatury dla każdej jednostki wewnętrznej, przypisując ją następnie do jednostki zewnętrznej.
- Schematy instalacji chłodniczej i elektrycznej można generować automatycznie, w prosty sposób tworząc rozgałęzienia, grupy i dodając opcje.
- Ilość dodatkowo napełnianego czynnika obliczana jest automatycznie po wpisaniu długości instalacji.
- Prosta konfiguracja grup pilota, sterowników centralnych i interfejsów.
- Lista wyposażenia zawierająca informacje o urządzeniach, generowana jest automatycznie.

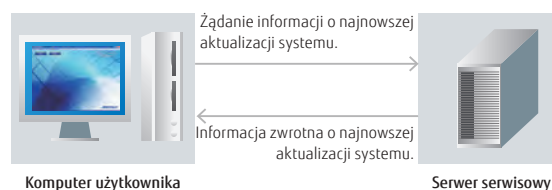

### Zaktualizuj swój Design Simulator

Bazę danych można w prosty sposób uaktualnić za pomocą funkcji automatycznej aktualizacji z serwera FTP.



# Narzędzia dla POMP CIEPŁA POWIETRZE-WODA

Nowy program dla systemów pomp ciepła POWIETRZE-WODA automatycznie dobiera właściwą pompę ciepła po podaniu kilku parametrów. Oprogramowanie posiada kilka wersji językowych oraz funkcję automatycznej aktualizacji.

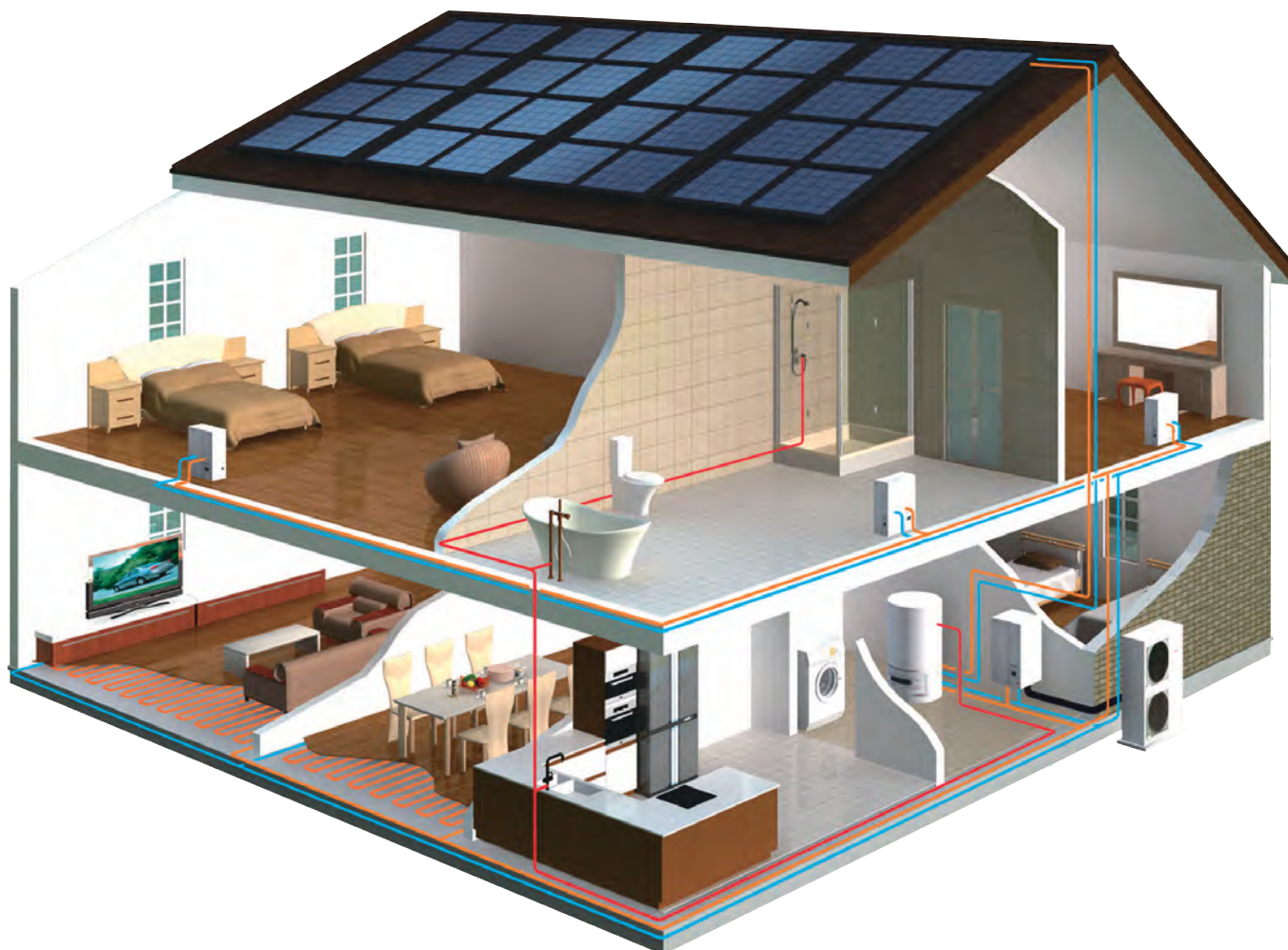
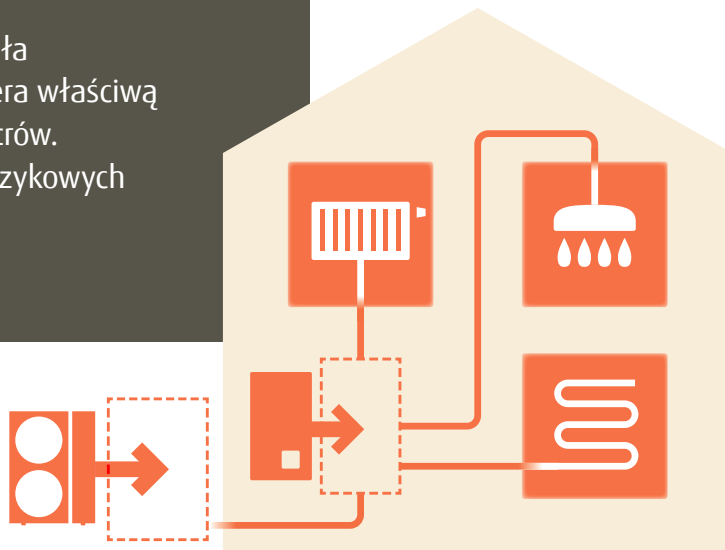



## Program doboru POMP CIEPŁA POWIETRZE-WODA

### Dobór modeli oraz szczegółowe dane techniczne

- Oprogramowanie automatycznie dobiera urządzenia po podaniu kilku parametrów, jak rejon, gdzie montowany będzie system, wymagana wydajność do ogrzania przestrzeni oraz metoda ogrzewania.



Rysunki akcesoriów opcjonalnych pozwalających usprawnić konfigurację systemu. Wszystkie niezbędne elementy opcjonalne są dobierane automatycznie.

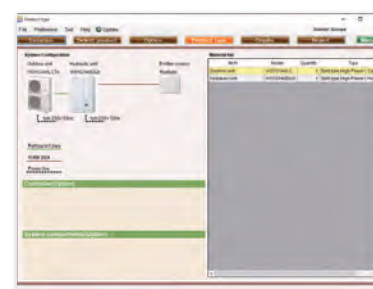

Konfigurację całego systemu można przeglądać i modyfikować już po doborze urządzeń. Jednoczesny podgląd rysunków i listy wyposażenia, pozwala uniknąć błędów w doborze wyposażenia.

## Kreator etykiet energetycznych POMP CIEPŁA POWIETRZ-WODA

### Etykiety energetyczne oraz karty produktu można pobrać z naszej strony

Na naszej stronie dostępna jest wyszukiwarka oraz możliwość pobrania dokumentów ErP (etykiety energetyczne, karty produktów, wstępnie skonfigurowane etykiety opakowaniowe, karty informacyjne oraz deklaracje CE).

Dodatkowo, udostępniamy serwis internetowy usprawniający generowanie etykiet i kart dla przyszłych montażystów.

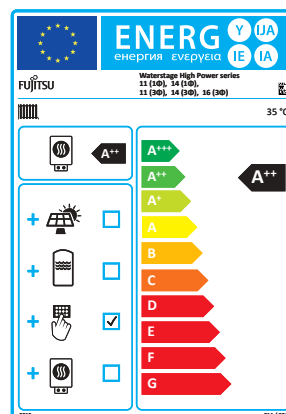
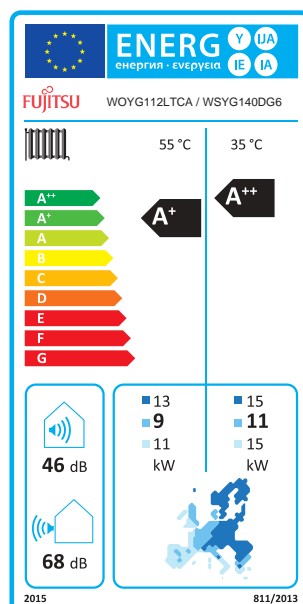

# Szybki serwis i konserwacja

W przypadku usterki jednostki lub systemu istnieje możliwość wyświetlenia kodu błędu na urządzeniu. Program serwisowy Service Tool umożliwia sprawdzenie szczegółowego stanu całego systemu, a program do zdalnego monitoringu, przy wykorzystaniu łącza internetowego, wspomaga szybki serwis i konserwację urządzenia, w dowolnym czasie i miejscu.

## Prosty serwis i monitorowanie

### Ułatwienia serwisowe

Stan pracy klimatyzatora oraz ewentualne błędy wyświetlane są na 7-segmentowym wyświetlaczu LED na płycie jednostki zewnętrznej lub na ekranie pilota.

Możliwość szybkiego sprawdzenia stanu urządzenia pozwala na błyskawiczną reakcję.

- Stan trybu pracy
- Temperatura/ciśnienie tłoczenia
- Sygnalizacja pracy sprężarki
- Adres/typ/ilość jednostek zewnętrznych
- Kod błędu



### Diagnostyka błędów w Service Tool

Podłączenie systemu do komputera z zainstalowanym programem Service Tool umożliwia sprawdzenie szczegółowego stanu urządzeń, od pojedynczej jednostki Split po całe systemy VRF.

Daje to możliwość podjęcia szybkich środków zaradczych.

- Stan pracy/sterowanie trybem pracy
- Monitorowanie warunków pracy
- Monitorowanie danych z czujników
- Wykres trendu
- Historia błędów
- Podgląd schematu układu chłodniczego (dla VRF)

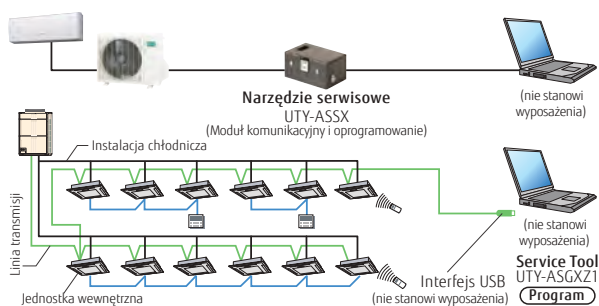

### Zdalny monitoring

Szczegółowy stan pracy oraz błędów systemu VRF można monitorować w sposób ciągły i zdalny np. poprzez sieć Internet itp.. Możliwość kontaktu z ekipą serwisową.

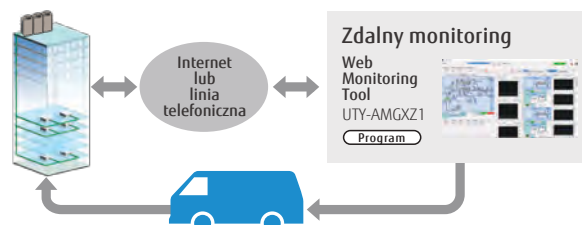



## Mobilne narzędzie serwisowe dla iOS & Android™

Wprowadziliśmy aplikację z narzędziem do wykrywania i usuwania usterek, przeznaczoną dla urządzeń z systemem iOS i Android. Aplikacja ta obejmuje swoim zakresem klimatyzatory Fujitsu General (RAC/PAC, VRF, ATW, „AIRSTAGE Mobile” oraz kalkulecja dopuszczalnej ilości czynnika R32).

Mobilne narzędzie pomoże sprawdzić stan klimatyzatora, zweryfikować kody błędów, wykryć i usunąć usterki oraz zinterpretować dane z czujników.



Mobile Technician **FREE**

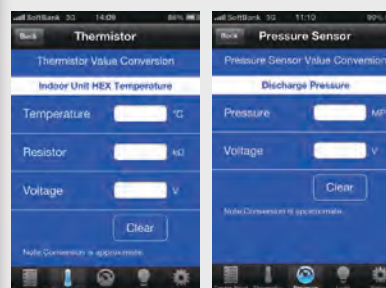

## Narzędzie serwisowe dla modeli Split, Multi Split & pomp ciepła



- Szybki podgląd pomiarów z czujników temperatury i sterowanych podzespołów, takich jak zawór EEV, wentylator, sprężarka itp..
- Podgląd działania zabezpieczeń.
- Pomocny przy okresowych przeglądach systemu.
- Pozwala zapewnić klienta o poprawnej pracy systemu podczas okresowych przeglądów.

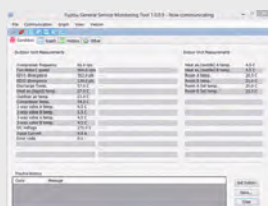

Podgląd aktualnych warunków pracy



Podgląd wykresu

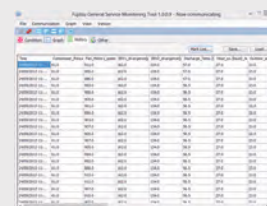

Podgląd historii pracy

	<b>UTY-ASSX</b>
Wymiary (W×S×G) (mm)	60 x 160 x 160
Masa (g)	500

NOWOŚĆ

# Narzędzie serwisowe AIRSTAGE

dla modeli Split, Multi Split i pomp ciepła POWIETRZE-WODA

UTY-ASSXZ1



## Większa efektywność pracy

Narzędzie serwisowe AIRSTAGE umożliwia diagnostykę błędów dla szerokiej gamy produktów. Uspornia obsługę techniczną lub serwisową, a także pozwala ograniczyć liczbę niezbędnych wizyt i koszty naprawy.

\* Wartości na ilustracjach są przykładami.

## Komunikacja Bluetooth

Diagnostykę przy użyciu narzędzia serwisowego AIRSTAGE można przeprowadzić na urządzeniu typu smartfon\*1 i tym samym skrócić czas pracy w porównaniu z tą samą operacją wykonywaną na komputerze. Bez konieczności podłączenia komputera, diagnostykę można przeprowadzić nawet w ograniczonej przestrzeni.

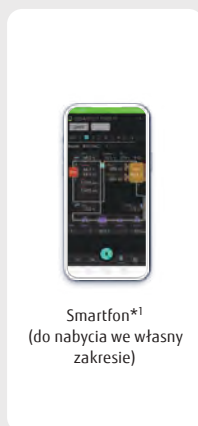

## Kompaktowy i lekki

Nowy model jest lekki i kompaktowy, co ułatwia jego przenoszenie. Pracownicy serwisu mogą udać się na obiekt z mniejszą ilością sprzętu.



\*1 Tylko dla systemu Android..

Na urządzeniu mobilnym należy zainstalować aplikację „AIRSTAGE Service Monitor Tool”.

## Nowa aplikacja z uproszczonym interfejsem

Nowa wersja aplikacji dla urządzeń typu smart. Elegancki interfejs zapewnia łatwość korzystania z aplikacji.



Narzędzie serwisowe AIRSTAGE



## Podgląd schematu obiegu czynnika chłodniczego

Status pracy można wyświetlić na smartfonie lub tablecie w postaci uproszczonego i czytelnego schematu\*<sup>2</sup>.

Skraca to czas przeznaczony na diagnostykę i znacznie ją upraszcza. Aplikacja może stanowić uzupełnienie bogatego doświadczenia i specjalistycznej wiedzy z zakresu układów chłodniczych. Pozwala to na efektywniejsze szkolenie pracowników serwisu.

\*<sup>2</sup> Dane można również przeglądać w formie listy lub wykresu

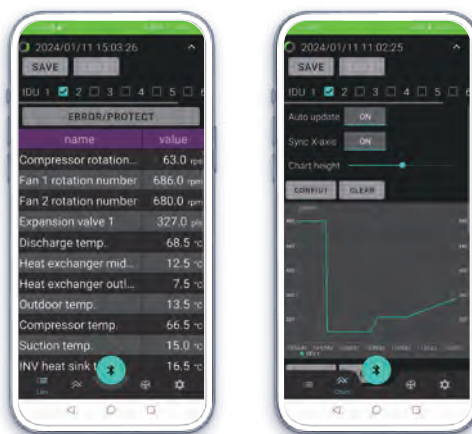



\* Wartości na ilustracjach są przykładami.

## Dane techniczne

	UTY-ASSX1
Wymiary (W x S x G) (mm)	20 x 35 x 60 (interfejs)
Przewód komunikacji (cm)	60
Masa (g)	25 (interfejs)
Metoda komunikacji	Bluetooth 5.3
Maks. zasięg komunikacji (m)	10* <sup>3</sup>
Kompatybilne urządzenia	Android 8.0 lub późniejszy

\*<sup>3</sup> W zależności od środowiska montażu

## Lista funkcji

		UTY-ASSX1	UTY-ASSX	
				
Specyfikacja produktu	Podłączenie Komunikacja	na płycie jednostki zewnętrznej Bluetooth	na płycie jednostki zewnętrznej przewodowe	
Obsługiwane typy produktów	Split	●	●	
	Multi-split	●	●	
	ATW	●	●	
	VRF	—	—	
Funkcja	Rozróżnianie systemów	●	●	
	Rozróżnienie typu sygnału	●	●	
	Prezentacja stanu pracy	Lista	●	●
		Wykres	●	●
		Schemat obiegu czynnika chłodniczego	●	—
	Aktualizacja oprogramowania sprzętowego interfejsu	●	—	
Monitorowanie stanu interfejsu	●	—		
Import i eksport historii pracy	●	●		

# Program Service Tool

## Rozbudowane funkcje monitorowania i analizy dla celów montażu i serwisu

- Możliwość kontrolowania i analizowania stanu pracy urządzenia w celu wykrycia najmniejszych usterek.
- Zapis stanu pracy systemu na komputerze pozwala na analizę nawet przy wyłączonym systemie.
- Możliwość kontrolowania i monitorowania 400 jednostek wewn. (jedna sieć VRF) w dużych budynkach biurowych czy hotelach.
- Oprogramowanie można podłączyć w każdym punkcie linii transmisji wykorzystując interfejs USB (nie stanowi wyposażenia).

\* Zapisane dane można wyświetlać w trybie offline, z wyjątkiem danych zapisanych przez poniższe modele.

- UTR-YSTB/UTR-YSTC (Service Tool)
- UTR-YMSA (Web Monitoring Tool)

## Automatyczna kontrola stanu pracy układu chłodniczego

Po zainstalowaniu programu, kontrola pracy może być realizowana automatycznie. Funkcja autodiagnostyki pozwala ocenić, czy wartości z poszczególnych czujników są poprawne. Wyniki przeprowadzonej diagnostyki można wyeksportować w postaci raportu.

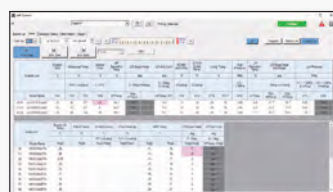

[Uwaga] Przykładowa ocena systemu

Automatyczna ocena, czy wartości poszczególnych czujników są poprawne.

- ✓ Temperatura tłoczenia OK
- ✓ Wartość przegrzania OK
- ✓ Instalacja wysokiego ciśnienia OK
- ✓ Instalacja niskiego ciśnienia OK
- ...itp.

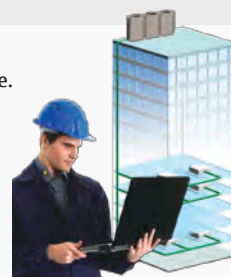

## Zdalne wsparcie techniczne

Podgląd ekranu diagnostyki na obiekcie można udostępnić specjalście znajdującemu się w zdalnej lokalizacji. Podczas wizyty serwisowej bieżący stan systemu można udostępnić w czasie rzeczywistym, uzyskując natychmiastowe wsparcie z zewnątrz. Funkcja „czat online” ułatwia bieżącą komunikację pomiędzy serwisantami.

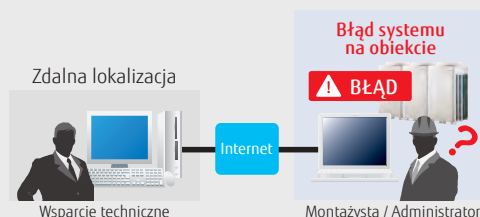

## Podgląd różnych wykresów trendu

W poprzedniej wersji programu podgląd obejmował wyłącznie 3 rodzaje czujników. Nowy Service Tool umożliwia wyświetlenie wielu wykresów, w zależności od sytuacji. Możliwość szczegółowego sprawdzenia obiegu chłodniczego.

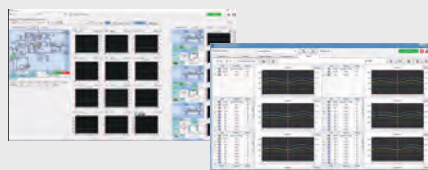

## Wymagania sprzętowe

Nazwa	UTY-ASGXZ1
System operacyjny	<ul style="list-style-type: none"> <li>• Microsoft® Windows® 7 Professional ((wersja 32- lub 64-bitowa) SP1</li> <li>• Microsoft® Windows® 8.1 Pro ((wersja 32- lub 64-bitowa)</li> <li>• Microsoft® Windows® 10 Pro ((wersja 32- lub 64-bitowa)</li> </ul>
CPU	1 GHz lub szybszy
Pamięć	<ul style="list-style-type: none"> <li>• min. 1 GB (dla Windows® 7 [wersja 32-bitowa], Windows® 8.1 [wersja 32-bitowa], and Windows® 10 [wersja 32-bitowa])</li> <li>• min. 2 GB (dla Windows® 7 [wersja 64-bitowa], Windows® 8.1 [wersja 64-bitowa], and Windows® 10 [wersja 64-bitowa])</li> </ul>
Dysk twardy	min. 40 GB wolnej przestrzeni dyskowej
Monitor	min. rozdzielczość 1366 x 768
Interfejsy	• gniazdo USB dla podłączenia interfejsu sieciowego U10 USB oraz klucza sprzętowego
Dodatkowe oprogramowanie	Internet Explorer® 11 lub Microsoft Edge

## Zawartość opakowania

Nazwa	Ilość	Zastosowanie
BIAŁY-KLUCZ-USB (klucz sprzętowy z oprogramowaniem)	1	Klucz sprzętowy podłączany do portu USB w komputerze, na którym zainstalowane jest oprogramowanie serwisowe. Service Tool można uruchomić wyłącznie na komputerze z podpiętym białym kluczem USB.

• Komputer osobisty spełniający powyższe wymaganie sprzętowe.

• Interfejs sieciowy Echelon® U10 USB – magistrala TP/FT-10 (numer modelu: 75010R). (Wymagany dla każdej sieci VRF.)

# Program Web Monitoring

## Cechy produktu

- Rozwiązywanie problemów poprzez zdalne monitorowanie każdego klimatyzatora w trakcie okresowych przeglądów serwisowych.
- Informacje o błędach można automatycznie przekazać do kilku lokalizacji używając Internetu\*1.
- Wymagane jest dedykowane łącze internetowe lub publiczna linia telefoniczna.
- Wystąpienie błędów można ustalić na podstawie ostrzeżenia o błędzie oraz informacji o stanie wyposażenia uzyskanej zdalnie.
- Zdalnie monitorowane dane można opcjonalnie pobrać na dysk komputera. Pobrane dane można następnie przeglądać w trybie offline.
- Komputer po stronie zdalnego monitorowania nie wymaga instalacji specjalnego oprogramowania poza przeglądarką internetową.

\*1: Niezbędny program do obsługi poczty e-mail.

## System zdalnego monitorowania

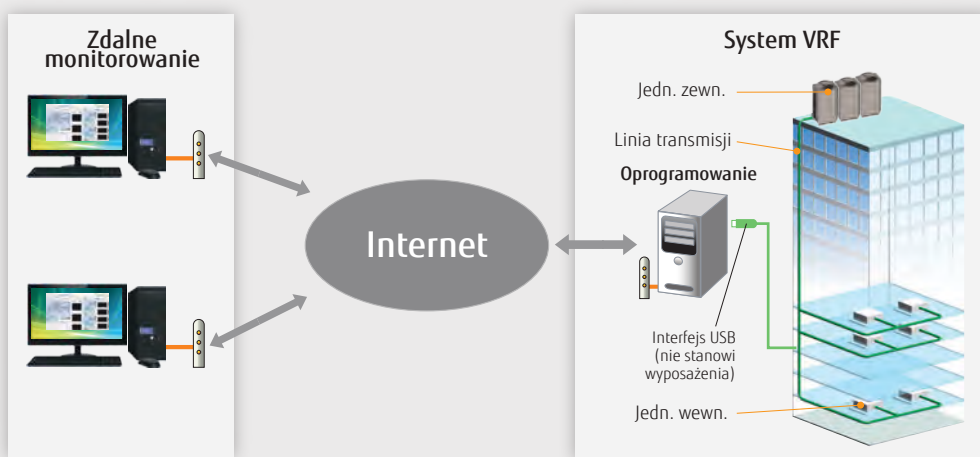

## Obsługa 4 systemów VRF

Interfejs USB (maks. 4 interfejsy na jeden komputer) umożliwia monitorowanie 1600 jednostek wewnętrznych.

Odpowiednie dla dużych biur i hoteli.

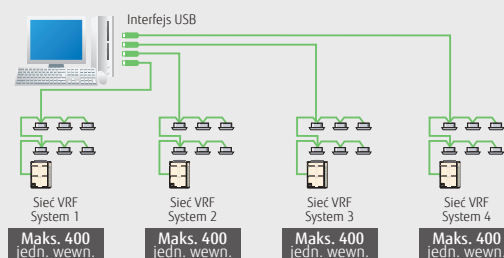

## Wymagania sprzętowe

Nazwa	UTY-AMGX1
System operacyjny	<ul style="list-style-type: none"> <li>• Microsoft® Windows® 7 Professional (wersja 32- lub 64-bitowa) SP1</li> <li>• Microsoft® Windows® 8.1 Pro (wersja 32- lub 64-bitowa)</li> <li>• Microsoft® Windows® 10 Pro (wersja 32- lub 64-bitowa)</li> </ul>
CPU	1 GHz lub szybszy
Pamięć	<ul style="list-style-type: none"> <li>• min. 1 GB (dla Windows® 7 [wersja 32-bitowa], Windows® 8.1 [wersja 32-bitowa], and Windows® 10 [wersja 32-bitowa])</li> <li>• min. 2 GB (dla Windows® 7 [wersja 64-bitowa], Windows® 8.1 [wersja 64-bitowa], and Windows® 10 [wersja 64-bitowa])</li> </ul>
Dysk twardy	min. 40 GB wolnej przestrzeni dyskowej
Monitor	min. rozdzielczość 1366 x 768
Interfejsy	<ul style="list-style-type: none"> <li>• gniazdo USB (wymagane dla podłączenia maks. 4 interfejsów sieciowych U10 USB, klucza sprzętowego)</li> <li>• Dla zdalnego połączenia wymagane jest: <ul style="list-style-type: none"> <li>- Publiczna linia telefoniczna: wymagany modem lub</li> <li>- dostęp do Internetu za pośrednictwem sieci LAN: gniazdo Ethernet</li> </ul> </li> </ul>
Dodatkowe oprogramowanie	Internet Explorer® 11 lub Microsoft Edge

## Zawartość opakowania

Nazwa	Ilość	Zastosowanie
BIAŁY-KLUCZ-USB (klucz sprzętowy z oprogramowaniem)	1	Klucz sprzętowy podłączany do portu USB w komputerze, na którym zainstalowane jest oprogramowanie serwisowe. Web Monitoring Tool można uruchomić wyłącznie na komputerze z podpiętym białym kluczem USB.

- Komputer osobisty spełniający powyższe wymagania sprzętowe.
- Interfejs sieciowy Echelon® U10 USB - magistrala TP/FT-10 (numer modelu: 75010R). (Wymagany dla każdej sieci VRF.)





## Uwagi do danych technicznych

I.U. = Jednostka wewnętrzna O.U. = Jednostka zewnętrzna Qu = Cicha praca \* = W trakcie opracowania

- Dane techniczne i konstrukcyjne mogą ulec zmianie bez wcześniejszego powiadomienia.
- Dodatkowe informacje dostępne są u autoryzowanego przedstawiciela.
- Wydajność chłodzenia i grzania przyjęta jest dla poniższych warunków.

Chłodzenie	Temp. wewn. : 27°C DB/19°C WB
	Temp. zewn. : 35°C DB/24°C WB
Grzanie	Temp. wewn. : 20°C DB
	Temp. zewn. : 7°C DB/6°C WB

- Badanie wydajności zgodnie z normą EN14511
- Badanie efektywności sezonowej zgodnie z normą EN14825
- Pomiar mocy akustycznej zgodnie z normą EN12102

- Produkty i urządzenia opisywane w niniejszym katalogu zawierają fluorowane gazy cieplarniane.
- „AIRSTAGE” to światowe znaki handlowe firmy FUJITSU GENERAL LIMITED zarejestrowane w Japonii i innych krajach lub regionach.
- iPhone i iPod touch są znakami towarowymi firmy Apple Inc., zarejestrowanymi w Stanach Zjednoczonych i innych krajach.
- „Microsoft”, „Windows” i „Direct X” są znakami towarowymi firmy Microsoft Corporation w Stanach Zjednoczonych i innych krajach.
- „Intesis” jest zastrzeżonym znakiem towarowym HMS Industrial Networks w Unii Europejskiej i jest znakiem towarowym w pozostałych częściach świata.
- „IntesisHome” jest zarejestrowanym znakiem towarowym firmy Intesis Software S.L.
- „BACnet” jest znakiem towarowym i zastrzeżonym znakiem towarowym American Society of Heating, Refrigerating and Air-Conditioning Engineers, Inc.
- „MODBUS” jest zastrzeżonym znakiem towarowym firmy Schneider Electric.
- „LONWORKS” i „Echelon” są znakami towarowymi firmy Echelon Corporation zarejestrowanymi w Stanach Zjednoczonych i innych krajach.
- „Adobe” i „Acrobat Reader” są zastrzeżonymi znakami towarowymi lub znakami towarowymi firmy Adobe w Stanach Zjednoczonych i/lub innych krajach.
- „Android” jest znakiem towarowym firmy Google LLC.
- Pozostałe nazwy firm i produktów wymienione w niniejszym katalogu mogą być zastrzeżonymi znakami towarowymi lub nazwami handlowymi swoich właścicieli.

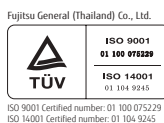



**Punkty sprzedaży urządzeń Fujitsu  
dostępne są w całej Polsce.**

**ZESKANUJ QR KOD**

Znajdź kontakt do  
najbliższego instalatora.

**SIEDZIBA GŁÓWNA**

ul. Ostrobramska 101A  
04-041 Warszawa

**CONTACT CENTER**

tel. 22 23 23 055  
kontakt@klima-therm.com